

# MOBI FOLD FOR BUSINESS

Setup Guide  
Guide d'installation  
设置指南

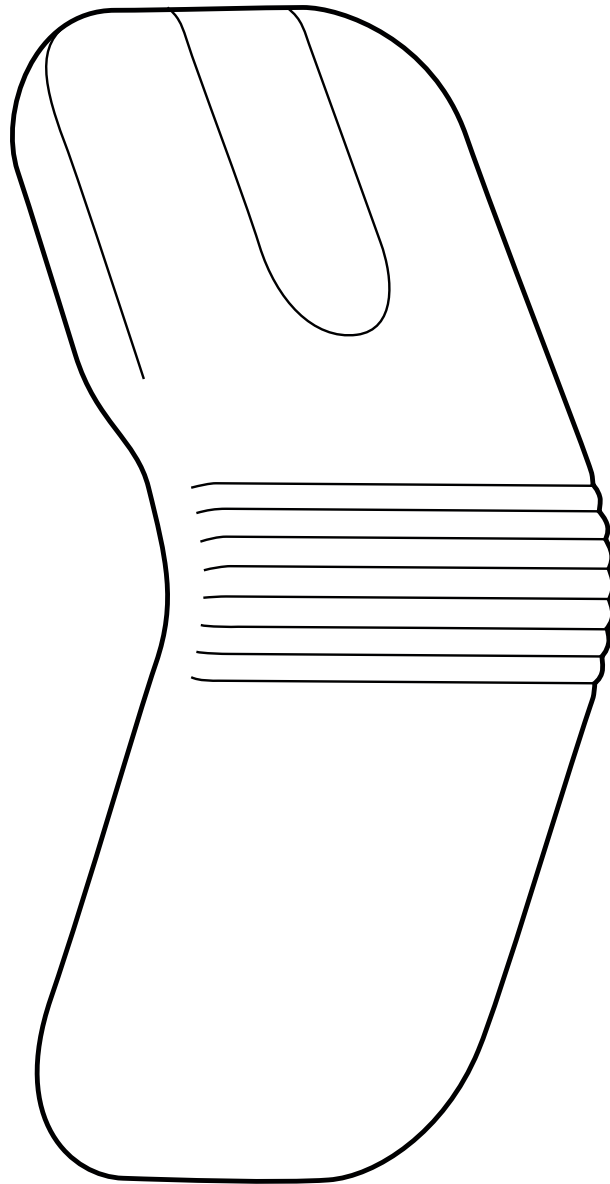

logitech®

## CONTENTS

English . . . . .	3	Українська. . . . .	165
Deutsch . . . . .	12	Latviski . . . . .	174
Français . . . . .	21	Lietuvių. . . . .	183
Italiano. . . . .	30	Hrvatski . . . . .	192
Español. . . . .	39	Srpski. . . . .	201
Português . . . . .	48	Slovenčina . . . . .	210
Nederlands . . . . .	57	Română . . . . .	219
Svenska . . . . .	66	Български . . . . .	228
Dansk . . . . .	75	Türkçe . . . . .	237
Norsk. . . . .	84	246. . . . .	العربية
Suomi . . . . .	93	255. . . . .	עברית
Ελληνικά . . . . .	102	简体中文 . . . . .	264
По-русски . . . . .	111	繁體中文 . . . . .	273
Magyar. . . . .	120	한국어 . . . . .	282
Česká verze . . . . .	129	Indonesia . . . . .	291
Po polsku. . . . .	138	Español (México). . . . .	300
Slovenščina . . . . .	147	Português (Brasil) . . . . .	309
Eesti . . . . .	156		

## KNOW YOUR PRODUCT

### TOP VIEW

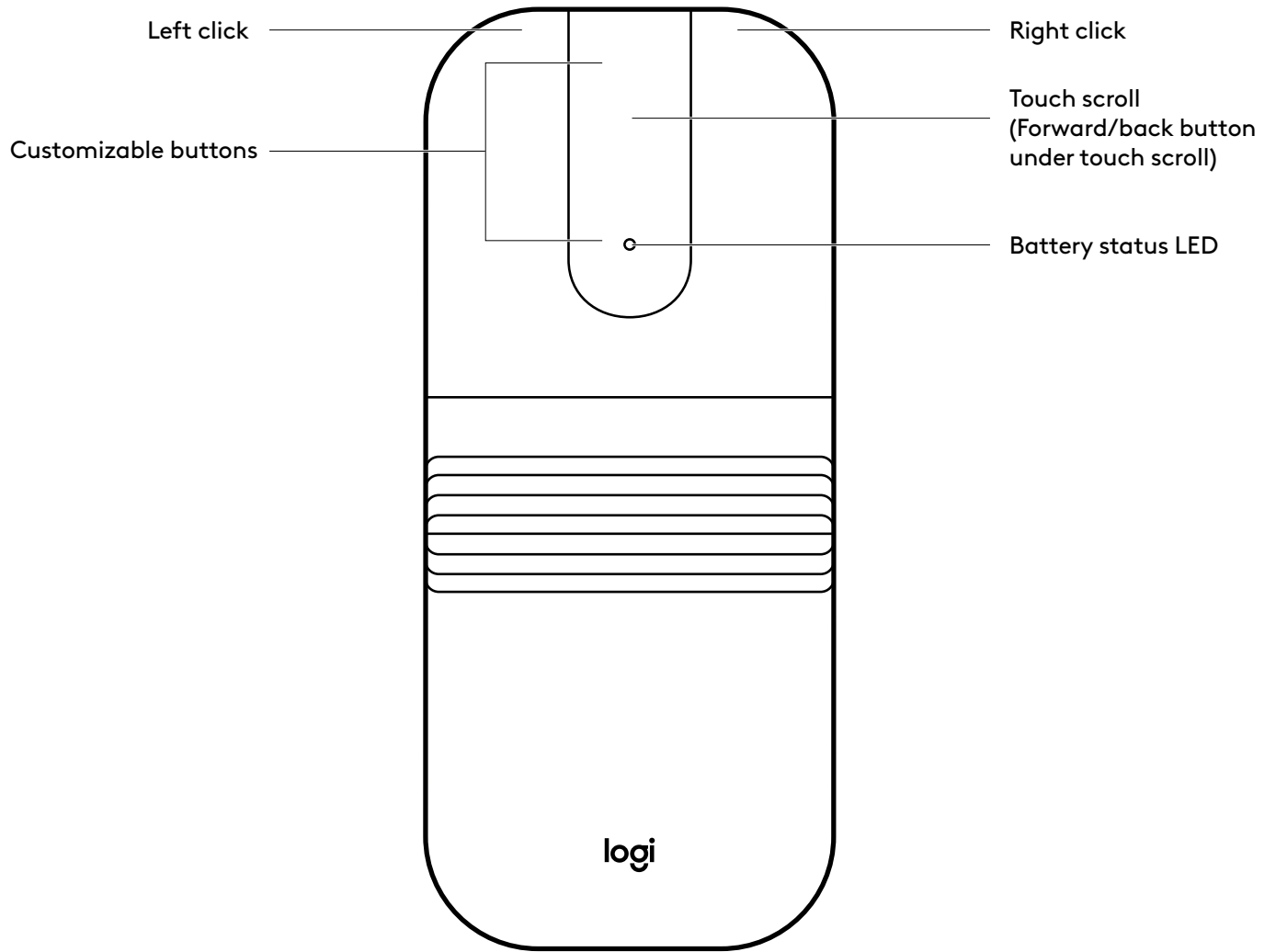

## KNOW YOUR PRODUCT

### BACK VIEW

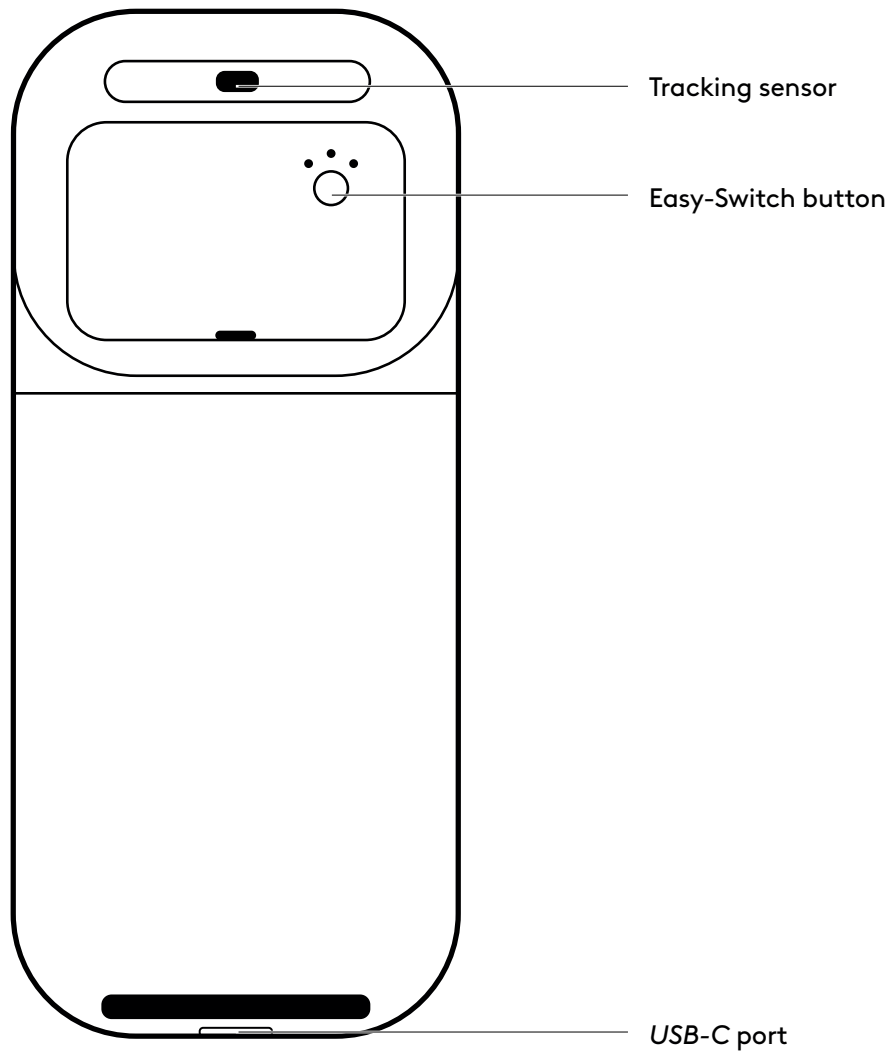

## WHAT'S IN THE BOX

1. Mobi Fold for Business
2. Logi Bolt *USB-C* Receiver
3. User documentation

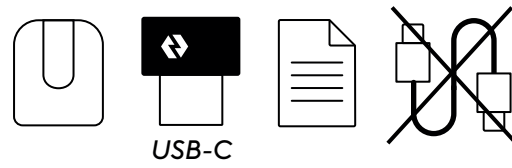

## POWER ON/OFF THE MOUSE

1. Power on the mouse by unfolding it.

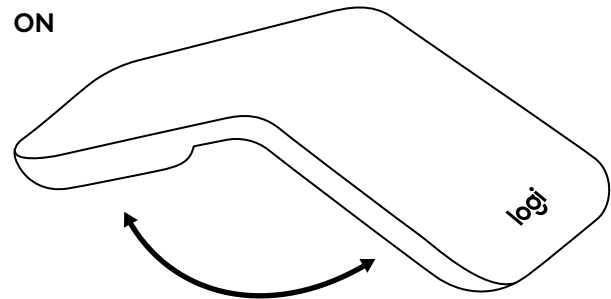

2. Power off the mouse by folding it.

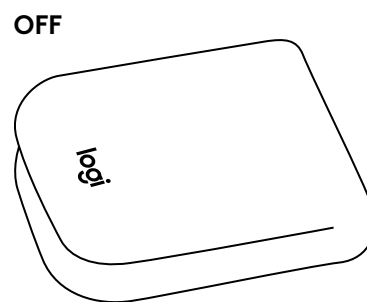

## CONNECTING THE MOUSE VIA LOGI BOLT

1. Insert the Logi Bolt receiver into any available *USB-C* port on your desktop, laptop or docking station.
2. Pull the insulation tab out from the battery compartment to power on the mouse.

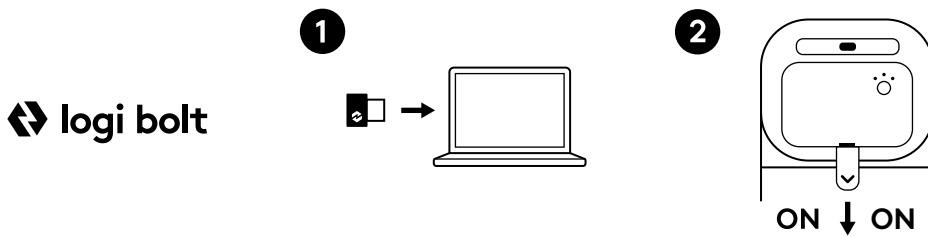

## CONNECTING THE MOUSE VIA BLUETOOTH®

1. Pull the insulation tab out from the battery compartment to power on the mouse.
2. The LED should blink fast. If not, press and hold the Easy-Switch button (on the back of the mouse) for 3 seconds. When the light begins blinking, the mouse is ready to pair with your device.
3. On your laptop/PC/tablet, make sure your *Bluetooth*® is on. Select *Settings* > *Bluetooth*® > *On*. Then select "**Mobi Fold B**" from the device list.

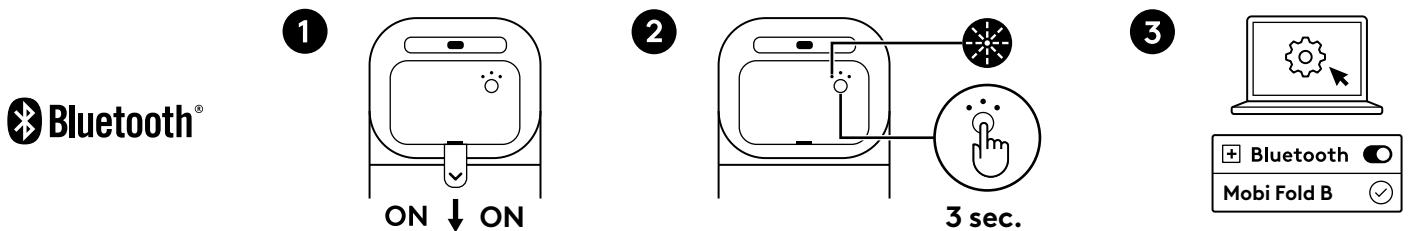

## CONNECT WITH MULTIPLE DEVICES

Your mouse can be paired with up to three different devices using the Easy-Switch button to change the *Bluetooth*® channel.

1. **Short press** the Easy-Switch button to select the *Bluetooth*® channel you want.
2. **Press and hold** the Easy-Switch button for 3 seconds. *Bluetooth*® discovery will start with a fast blinking white LED on the Easy-Switch button.

### EASY-SWITCH

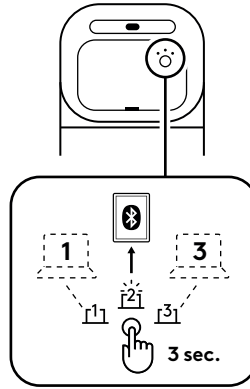

3. On your device, make sure your *Bluetooth*® is on.

Select Settings > *Bluetooth*® > On.

Then select "**Mobi Fold B**" from the device list.

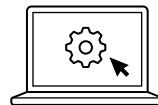

## SWITCH CONNECTION BETWEEN MULTIPLE DEVICES PREVIOUSLY CONNECTED

Short press the corresponding Easy-Switch button to switch mouse connection to previously connected devices.

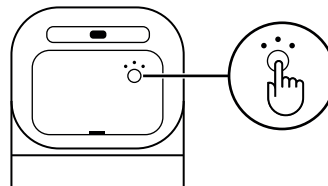

## CHARGING

When the mouse is at critical battery level (10% or below), the battery LED will blink red.

Plug in a *USB-C* charging cable (sold separately) into the charging port on the mouse to recharge the mouse.

- Up to 1 month on full charge\*
- 1-minute quick charge will give you up to 22 hours of use\*\*

**Note:**

\* Based on 18 minutes of active usage per day for 7 days per week. Battery life may vary based on user and computing conditions.

\*\* Based on continuous, normal working usage. Excludes deep sleep mode. Battery life may vary based on user and computing conditions

## SOFTWARE CUSTOMIZATION

**Logi Tune** makes it simple to customize mouse buttons, adjust scrolling settings, and check battery life.

Learn more and download Logi Tune at [logi.com/tune](https://logi.com/tune)

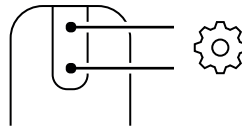

## RECYCLE / REPLACE BATTERY

1. Open the battery compartment using the finger recess on the battery cover.
2. Loosen the screw that holds the battery securely in place before taking out the battery.
3. Follow your local regulations and guidelines to dispose of the used battery at a designated collection point or recycling facility in your area.
4. To order a replacement battery, please visit iFixit.

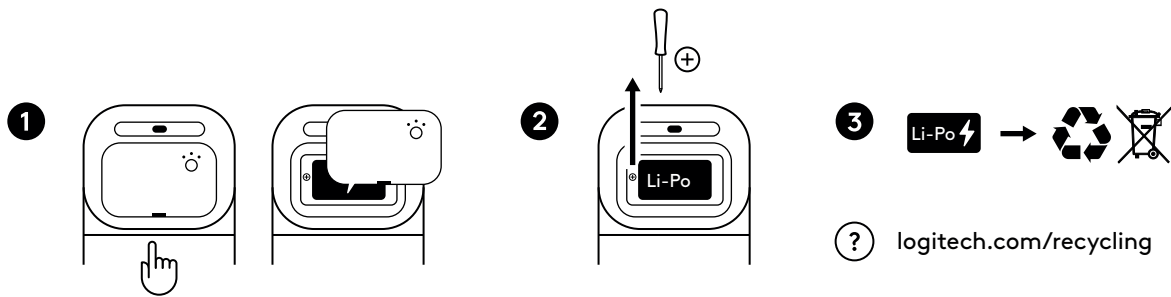

## DIMENSIONS

### Mobi Fold for Business

Open:

Height x Width x Depth:

122 x 57 x 33 mm (4.80 in x 2.24 in x 1.30 in)

Weight:

79 g (2.79 oz)

Folded:

Height x Width x Depth:

66 x 57 x 21 mm (2.60 in x 2.24 in x 0.83 in)

### Logi Bolt USB-C Receiver:

Height x Width x Depth:

7 x 12.85 x 14.1 mm (0.28 in x 0.51 in x 0.56 in)

Weight:

0.97 g (0.03 oz)

## SYSTEM REQUIREMENTS

### Logi Bolt **USB-C Receiver**

Required: Available *USB-C* port, *Windows* 10, 11, or later, *macOS* 12 or later, *ChromeOS*\*, *Linux*\*

### **Bluetooth® Low Energy**

*Windows* 10, 11, or later, *macOS* 12 or later, *ChromeOS*\*, *Linux*\*, *Android* 12 or later\*, *iPadOS* 15 or later\*

\* Device basic functions will be supported without software for other systems than *Windows* and *macOS*.

## CERTIFIED FOR

*Fast Pair*

*Works With Chromebook*

## TECHNICAL SPECIFICATIONS

### Connectivity

Wireless technology: Logi Bolt *USB-C Receiver*, *Bluetooth® Low Energy*

Wireless range: up to 10 m (with an open line of sight)

**Note:** Wireless range may vary depending on the operating environment and computer setup.

### Sensors

Sensor technology: Optical tracking (PAW3222)

Nominal value: 800 DPI

DPI (Minimal and maximal value): 400-4000 DPI (can be set in increments of 100 DPI)\*\*

\*\*Requires Logi Tune

### Buttons

Number of Buttons: 4 (left/right-click, forward/back under touch scroll)

### Customization app

Supported by Logi Tune on *Windows* and *macOS*.

[www.logitech.com/support/mobifold-b](http://www.logitech.com/support/mobifold-b)

## PRODUKT AUF EINEN BLICK

ANSICHT VON OBEN

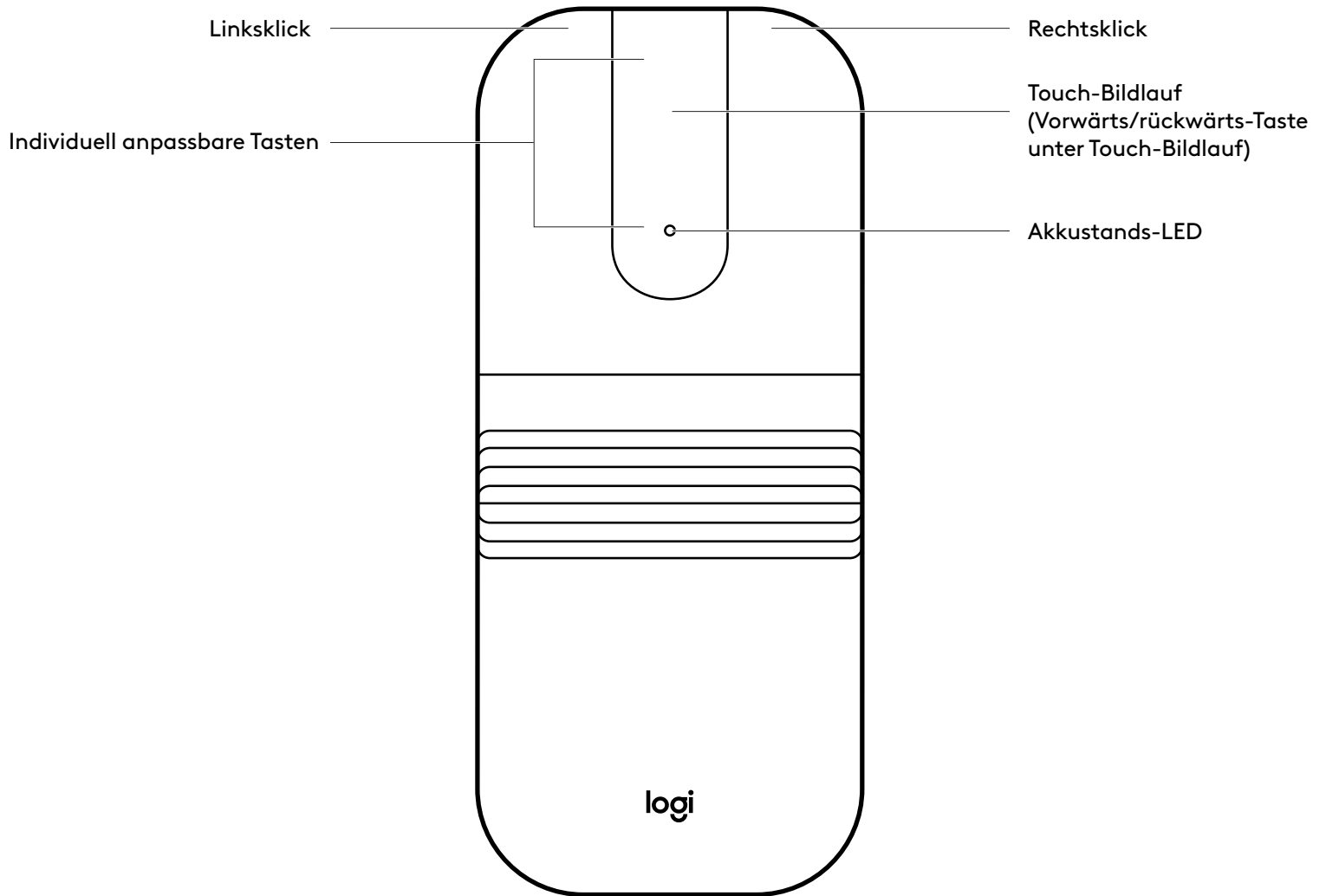

## PRODUKT AUF EINEN BLICK

### RÜCKANSICHT

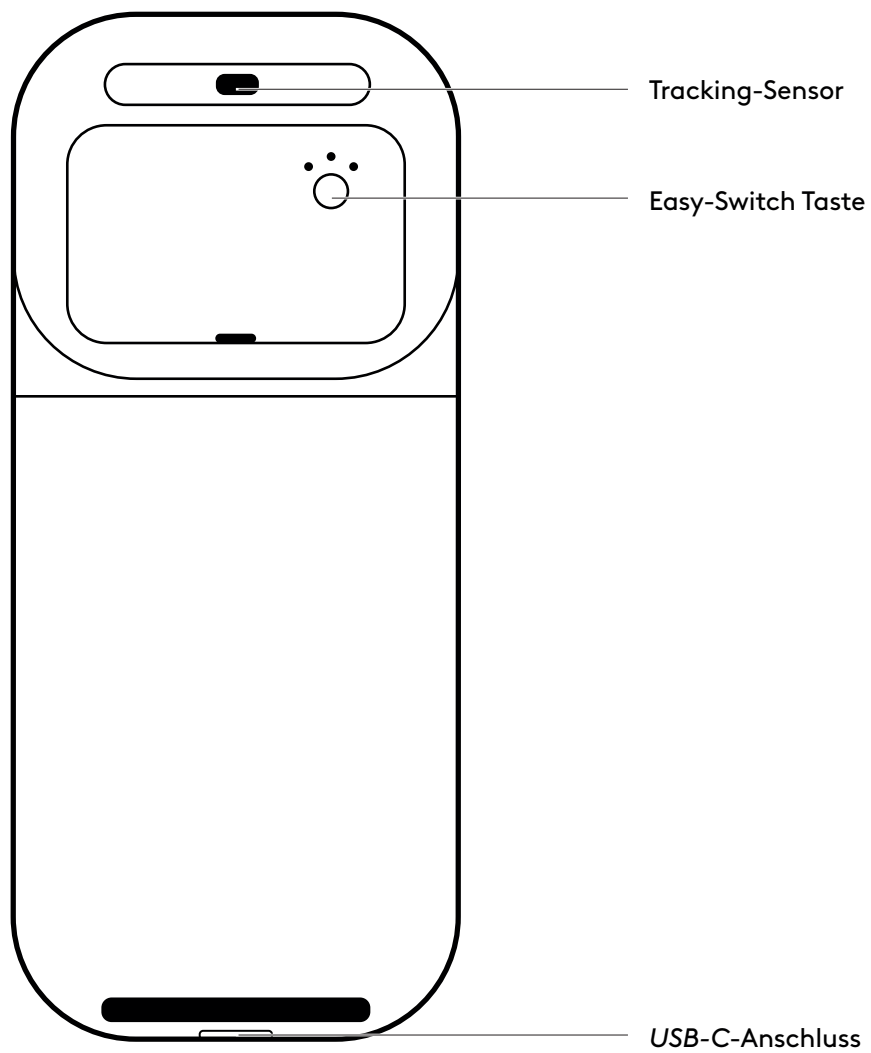

## INHALT

1. Mobi Fold for Business
2. Logi Bolt *USB-C*-Empfänger
3. Bedienungsanleitung

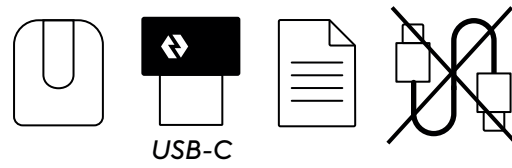

## MAUS EIN/AUS

1. Die Maus wird durch Aufklappen eingeschaltet.

**EIN**

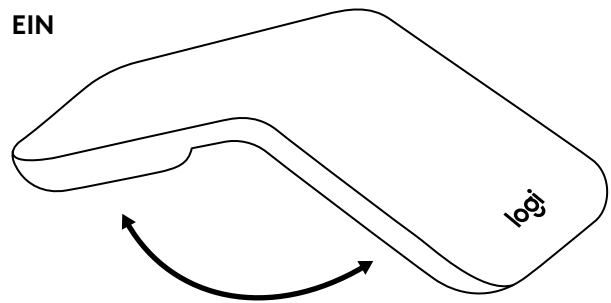

2. Die Maus wird durch Zusammenklappen ausgeschaltet.

**AUS**

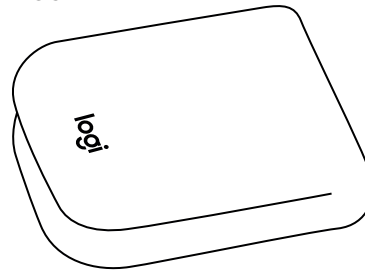

## VERBINDEN DER MAUS ÜBER LOGI BOLT

1. Stecken Sie den Logi Bolt-Empfänger in einen freien *USB-C*-Anschluss Ihres Desktop-Computers, Ihres Notebooks oder Ihrer Docking-Station.
2. Ziehen Sie die Schutzlasche des Batteriefachs heraus, um die Maus einzuschalten.

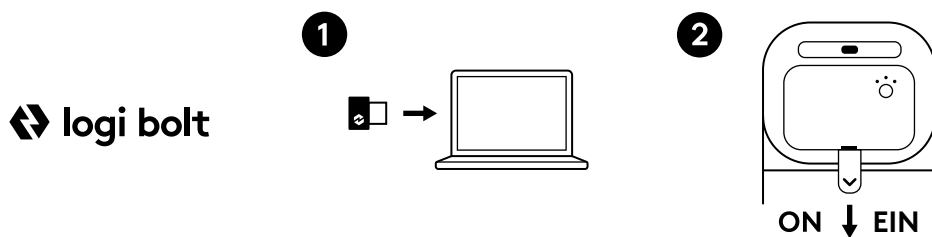

## VERBINDEN DER MAUS ÜBER *BLUETOOTH*®

1. Ziehen Sie die Schutzlasche des Batteriefachs heraus, um die Maus einzuschalten.
2. Die LED sollte schnell blinken. Falls nicht, halten Sie die Easy-Switch-Taste (auf der Rückseite der Maus) 3 Sekunden lang gedrückt. Wenn die LED zu blinken beginnt, ist die Maus für das Pairing mit Ihrem Gerät bereit.
3. Stellen Sie sicher, dass Ihr *Bluetooth*® auf Ihrem Notebook/PC/Tablet eingeschaltet ist. Wählen Sie „Einstellungen > *Bluetooth*® > Ein“ aus. Wählen Sie dann „**Mobi Fold B**“ aus der Geräteliste aus.

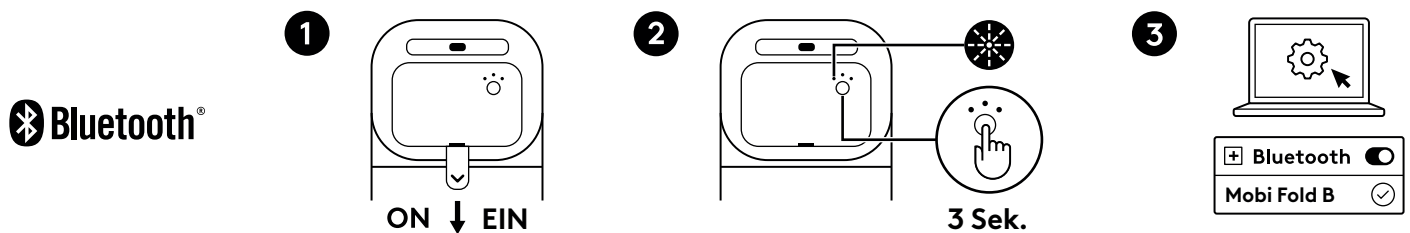

## VERBINDEN MIT MEHREREN GERÄTEN

Die Maus kann mit bis zu drei Geräten gepairt werden. Mit der Easy-Switch-Taste wechseln Sie den *Bluetooth*®-Kanal.

1. Die Easy-Switch-Taste **kurz drücken**, um den gewünschten *Bluetooth*®-Kanal auszuwählen.
2. Die Easy-Switch-Taste drei Sekunden lang **gedrückt halten**. Die *Bluetooth*®-Erkennung beginnt mit einer schnell blinkenden weißen LED an der Easy-Switch-Taste.

### EASY-SWITCH

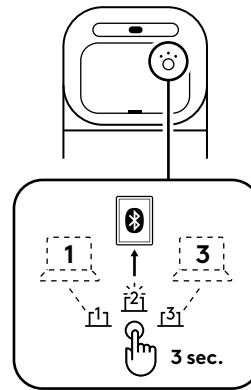

3. Vergewissern Sie sich, dass *Bluetooth*® auf Ihrem Gerät aktiviert ist.

Wählen Sie Einstellungen > *Bluetooth*® > Ein.

Wählen Sie dann „**Mobi Fold B**“ aus der Geräteliste aus.

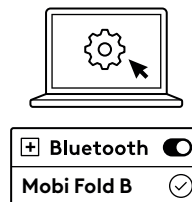

## UMSCHALTEN DER VERBINDUNG ZWISCHEN MEHREREN BEREITS VERBUNDENEN GERÄTEN

Drücken Sie kurz auf die entsprechende Easy-Switch-Taste, um die Mausverbindung zu den zuvor verbundenen Geräten umzuschalten.

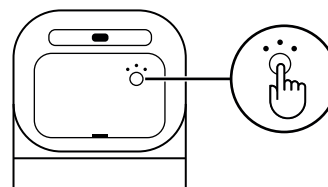

## AUFLADEN

Wenn der Batterie-Ladezustand der Maus kritisch ist (10 % oder weniger), blinkt die Batterie-LED rot.

Stecken Sie ein *USB-C*-Ladekabel (separat erhältlich) in den Ladeanschluss der Maus, um die Maus aufzuladen.

- Bis zu 1 Monat bei voller Aufladung
- Eine 1-minütige Schnellladung ergibt bis zu 22 Stunden Nutzungsdauer

### Hinweis:

Die Akkulaufzeit ist von Nutzungs- und Betriebsbedingungen abhängig.

## SOFTWARE-ANPASSUNG

**Logi Tune** macht es einfach, Maustasten anzupassen, Scroll-Einstellungen zu ändern und den Batteriestatus zu überprüfen.

Unter [logi.com/tune](https://logi.com/tune) erfahren Sie mehr und können **Logi Tune** herunterladen

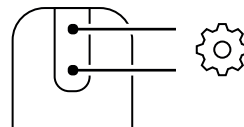

## BATTERIE RECYCLEN/ERSETZEN

1. Öffnen Sie das Batteriefach mithilfe der Fingermulde am Batteriedeckel.
2. Lösen Sie die Schraube, die die Batterie sicher an ihrem Platz hält, bevor Sie die Batterie herausnehmen.
3. Bitte beachten Sie die örtlichen Vorschriften und Richtlinien zur Entsorgung der gebrauchten Batterie an einer dafür vorgesehenen Sammelstelle oder Recyclinganlage in Ihrer Nähe.
4. Um eine Ersatzbatterie zu bestellen, besuchen Sie bitte iFixit.

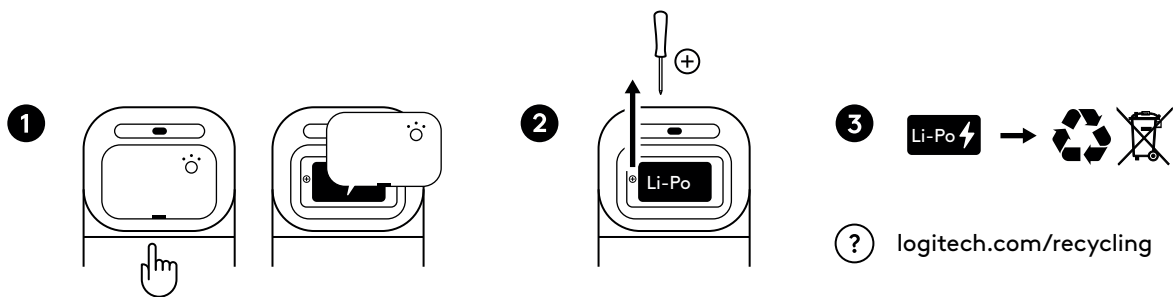

## ABMESSUNGEN

### Mobi Fold for Business

Geöffnet:

Höhe x Breite x Tiefe:

122 x 57 x 33 mm

Gewicht:

79 g

Zusammengeklappt:

Höhe x Breite x Tiefe:

66 x 57 x 21 mm

### Logi Bolt USB-C-Empfänger:

Höhe x Breite x Tiefe:

7 x 12,85 x 14,1 mm

Gewicht:

0,97 g

## SYSTEMVORAUSSETZUNGEN

### Logi Bolt **USB-C-Empfänger**

Erforderlich: Freier *USB-C*-Anschluss, *Windows* 10, 11 oder höher, *macOS* 12 oder höher, *ChromeOS\**, *Linux\**

### **Bluetooth® Low Energy**

*Windows* 10, 11 oder höher, *macOS* 12 oder höher, *ChromeOS\**, *Linux\**, *Android* 12 oder höher\*, *iPadOS* 15 oder höher\*

\* Für andere Systeme als *Windows* und *macOS* werden die grundlegenden Gerätefunktionen ohne Software unterstützt.

## ZERTIFIZIERT FÜR

*Fast Pair*

*Works With Chromebook*

## TECHNISCHE DATEN

### **Konnektivität**

Kabellose Technologie: Logi Bolt *USB-C-Empfänger*, *Bluetooth® Low Energy*

Kabellose Reichweite: bis zu 10 m  
(bei freier direkter Sichtlinie)

**Hinweis:** Die kabellose Reichweite ist von der Betriebsumgebung und den Computereinstellungen abhängig.

### **Sensoren**

Sensor-Technologie: Optische Abtastung (PAW3222)

Nennwert: 800 DPI

DPI (Mindest- und Höchstwert): 400–4.000 DPI (in 100-DPI-Stufen einstellbar)

### **Tasten**

Anzahl der Tasten: 4 (Links-/Rechtsklick, vorwärts/rückwärts unter Touch-Bildlauf)

### **Personalisierungs-App**

Unterstützt von Logi Tune unter *Windows* und *macOS*.

[www.logitech.com/support/mobifold-b](http://www.logitech.com/support/mobifold-b)

## PRÉSENTATION DU PRODUIT

### VUE DE DESSUS

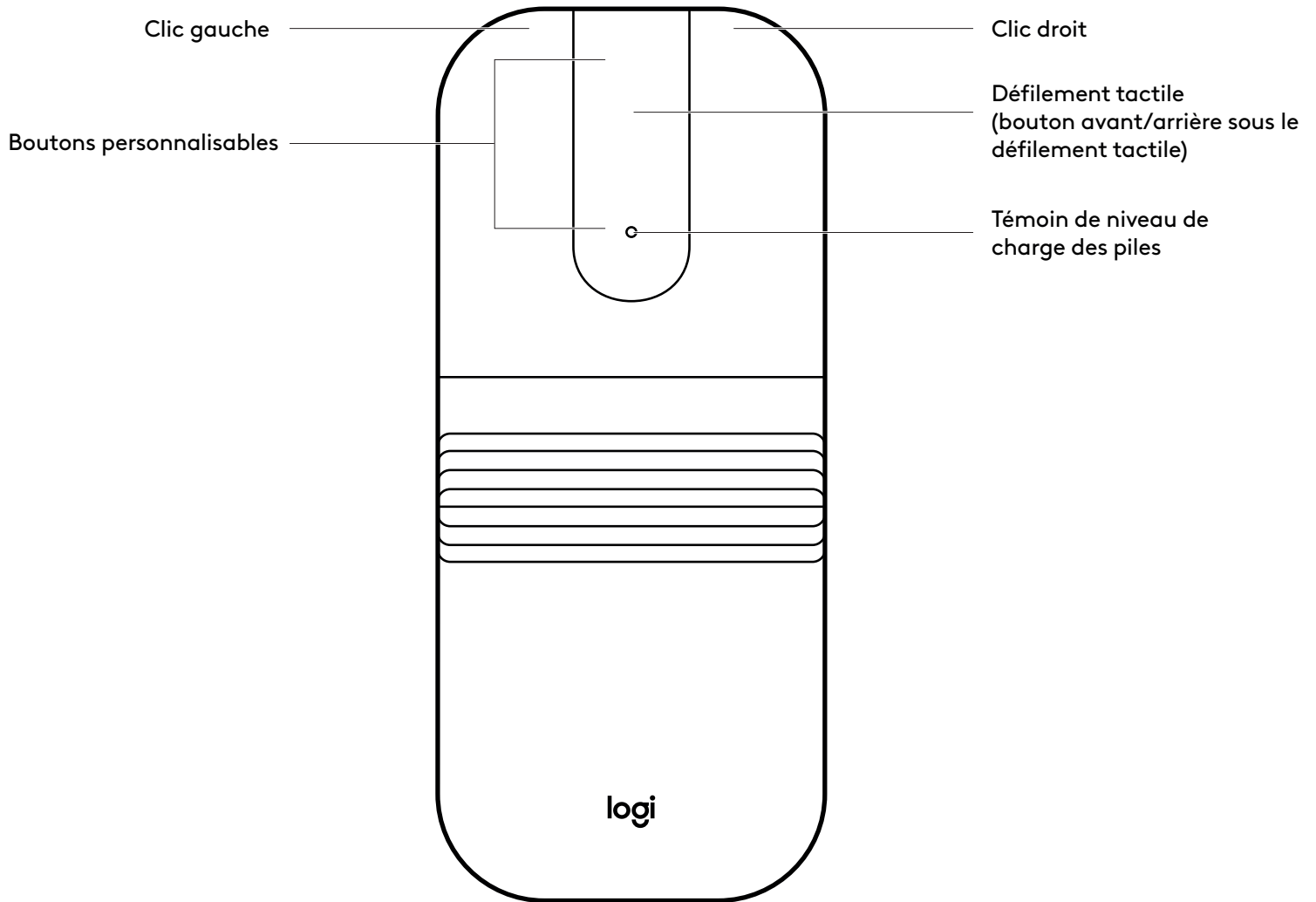

## PRÉSENTATION DU PRODUIT

### VUE ARRIÈRE

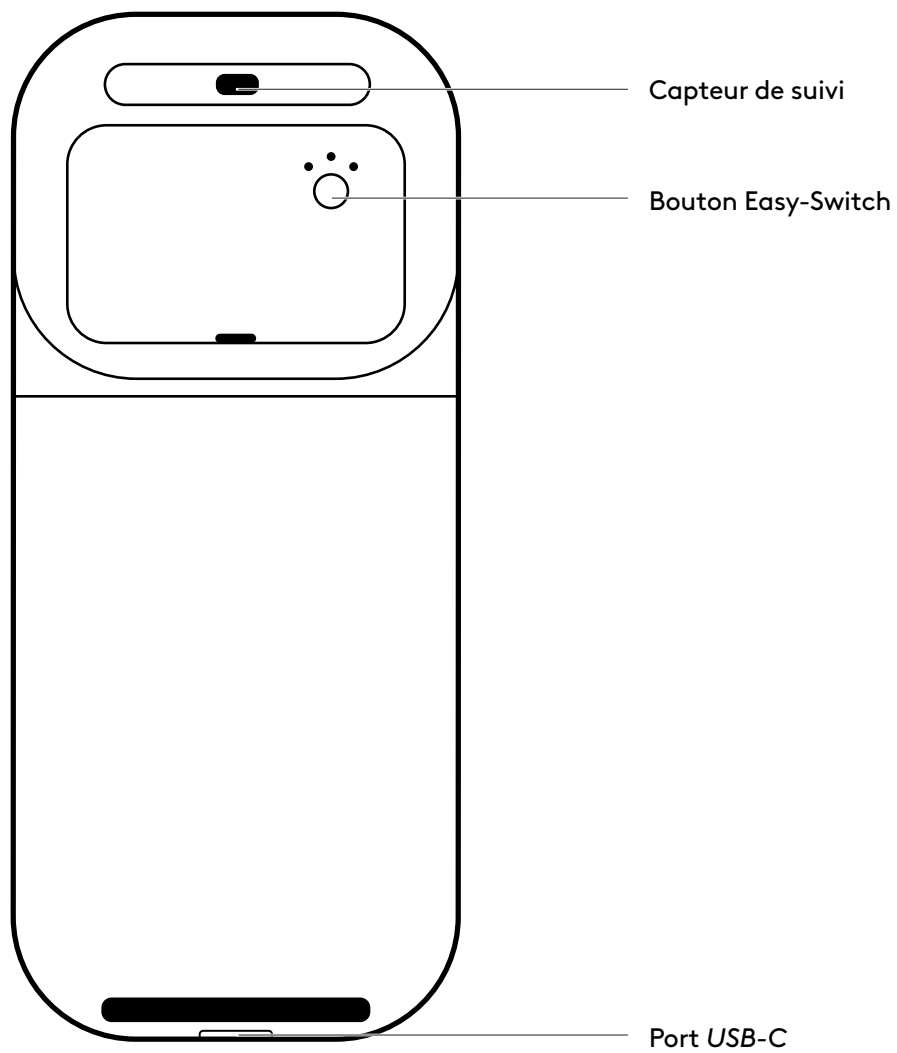

## CONTENU DU COFFRET

1. Mobi Fold for Business
2. Récepteur *USB-C* Logi Bolt
3. Documentation utilisateur

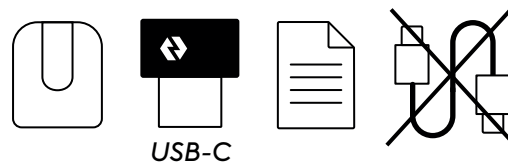

## ALLUMER/ÉTEINDRE LA SOURIS

1. Allumez la souris en la dépliant.

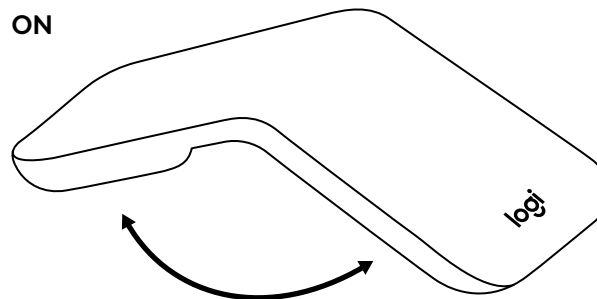

2. Éteignez la souris en la repliant.

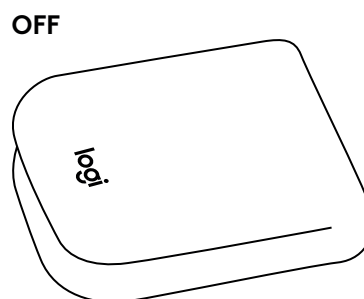

## CONNECTER LA SOURIS VIA LOGI BOLT

1. Insérez le récepteur Logi Bolt dans un port *USB-C* disponible sur votre ordinateur de bureau, votre ordinateur portable ou votre station d'accueil.
2. Retirez la languette d'isolation du compartiment de la batterie pour allumer la souris.

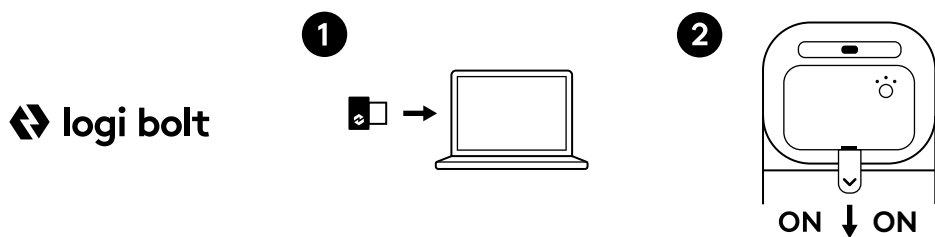

## CONNECTER LA SOURIS VIA BLUETOOTH®

1. Retirez la languette d'isolation du compartiment de la batterie pour allumer la souris.
2. Le témoin lumineux doit clignoter rapidement. Si ce n'est pas le cas, appuyez sur le bouton Easy-Switch (à l'arrière de la souris) et maintenez-le enfoncé pendant 3 secondes. Lorsque le témoin lumineux commence à clignoter, cela signifie que la souris est prête pour le couplage avec votre appareil.
3. Sur votre ordinateur portable/PC/tablette, assurez-vous que votre *Bluetooth®* est activé. Sélectionnez Paramètres > *Bluetooth®* > Activé. Sélectionnez ensuite « **Mobi Fold B** » dans la liste des dispositifs.

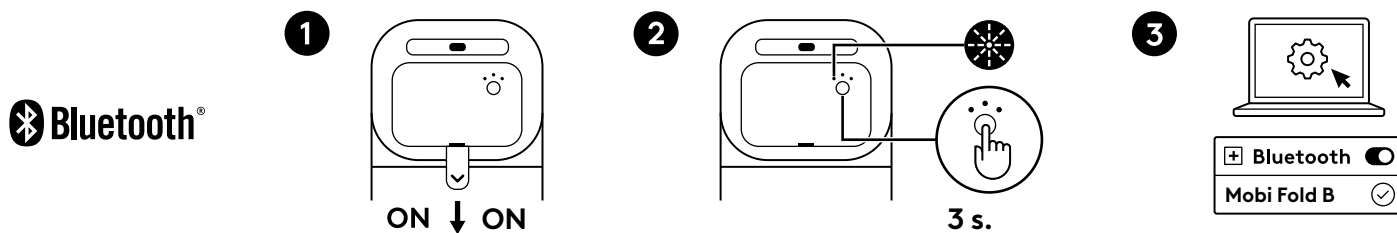

## SE CONNECTER À PLUSIEURS APPAREILS

Votre souris peut être couplée à trois appareils au maximum grâce au bouton Easy-Switch, qui permet de changer de canal *Bluetooth*®.

1. **Appuyez brièvement** sur le bouton Easy-Switch pour sélectionner le canal *Bluetooth*® souhaité.
2. **Appuyez sur le bouton Easy-Switch et maintenez-le enfoncé** pendant 3 secondes. La détection *Bluetooth*® commence par un témoin lumineux blanc clignotant rapidement sur le bouton Easy-Switch.

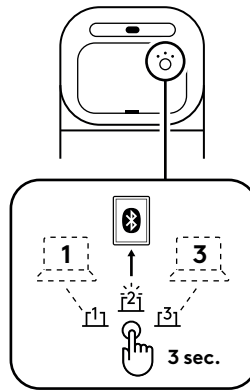

3. Sur votre appareil, assurez-vous que la fonction *Bluetooth*® est activée.

Sélectionnez Paramètres > *Bluetooth*® > Activé.

Sélectionnez ensuite « **Mobi Fold B** » dans la liste des dispositifs.

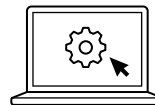

## BASCULER LA CONNEXION ENTRE PLUSIEURS APPAREILS PRÉCÉDEMMENT CONNECTÉS

Appuyez brièvement sur le bouton Easy-Switch correspondant pour basculer la connexion de la souris vers les appareils précédemment connectés.

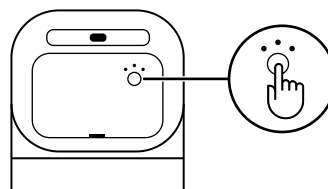

## CHARGEMENT

Lorsque la souris a atteint un niveau de charge critique (10 % ou inférieur), le témoin lumineux de la batterie clignote en rouge.

Branchez un câble de chargement *USB-C* (vendu séparément) dans le port de chargement de la souris pour la recharger.

- Jusqu'à 1 mois avec une charge complète
- 1 minute de charge rapide vous offre jusqu'à 22 heures d'utilisation

**Remarque :**

La longévité de la batterie est susceptible de varier en fonction de l'environnement et du mode d'utilisation.

## PERSONNALISATION LOGICIELLE

**Logi Tune** facilite la personnalisation des boutons de la souris, l'ajustement des paramètres de défilement et la vérification de l'autonomie de la batterie.

Pour en savoir plus et télécharger Logi Tune :  
[logi.com/tune](https://logi.com/tune)

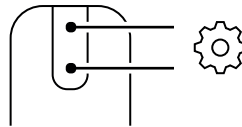

**Logi Tune**  
[logi.com/tune](https://logi.com/tune)

## RECYCLER / REMPLACER LA BATTERIE

1. Ouvrez le compartiment de la batterie en à l'aide de l'encoche pour les doigts située sur son couvercle.
2. Desserrez la vis qui maintient la batterie avant de la retirer.
3. Respectez la réglementation et les directives locales afin de déposer la batterie usagée dans un point de collecte ou un centre de recyclage approprié de votre région.
4. Pour commander une batterie de remplacement, rendez-vous sur iFixit.

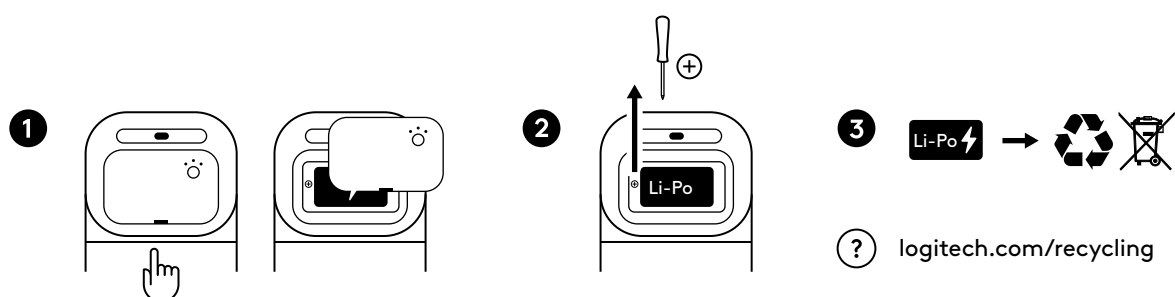

## DIMENSIONS

### Mobi Fold for Business

Ouverte :

Hauteur x Largeur x Profondeur :  
122 x 57 x 33 mm

Poids :

79 g

Pliée :

Hauteur x Largeur x Profondeur :  
66 x 57 x 21 mm

### Récepteur USB-C Logi Bolt :

Hauteur x Largeur x Profondeur :  
7 x 12,85 x 14,1 mm

Poids :

0,97 g

## CONFIGURATION REQUISE

### Récepteur **USB-C Logi Bolt**

Requis : port *USB-C* disponible, *Windows* 10, 11 ou version ultérieure, *macOS* 12 ou version ultérieure, *ChromeOS\**, *Linux\**

### **Bluetooth® Low Energy**

*Windows* 10, 11 ou version ultérieure, *macOS* 12 ou version ultérieure, *ChromeOS\**, *Linux\**, *Android* 12 ou version ultérieure\*, *iPadOS* 15 ou version ultérieure\*

\* Les fonctions de base du dispositif seront prises en charge sans logiciel pour les systèmes hors *Windows* et *macOS*.

## CERTIFIÉ FOR

*Fast Pair*

*Works With Chromebook*

## CARACTÉRISTIQUES TECHNIQUES

### Connectivité

Technologie sans fil : récepteur *USB-C Logi Bolt*, *Bluetooth® Low Energy*

Portée sans fil : jusqu'à 10 m (avec champ de vision dégagé)

**Remarque :** La portée sans fil est susceptible de varier en fonction de l'environnement et de la configuration de votre ordinateur.

### Capteurs

Technologie de capteur : Suivi optique (PAW3222)

Valeur nominale : 800 DPI

PPP (valeur minimale et maximale): 400-4 000 PPP (définition par incréments de 100 PPP)

### Boutons

Nombre de boutons: 4 (clic gauche/droit, avant/arrière sous le défilement tactile)

### Application de personnalisation

Prise en charge par *Logi Tune* sous *Windows* et *macOS*.

[www.logitech.com/support/mobifold-b](http://www.logitech.com/support/mobifold-b)

## PANORAMICA DEL PRODOTTO

### VISTA DALL'ALTO

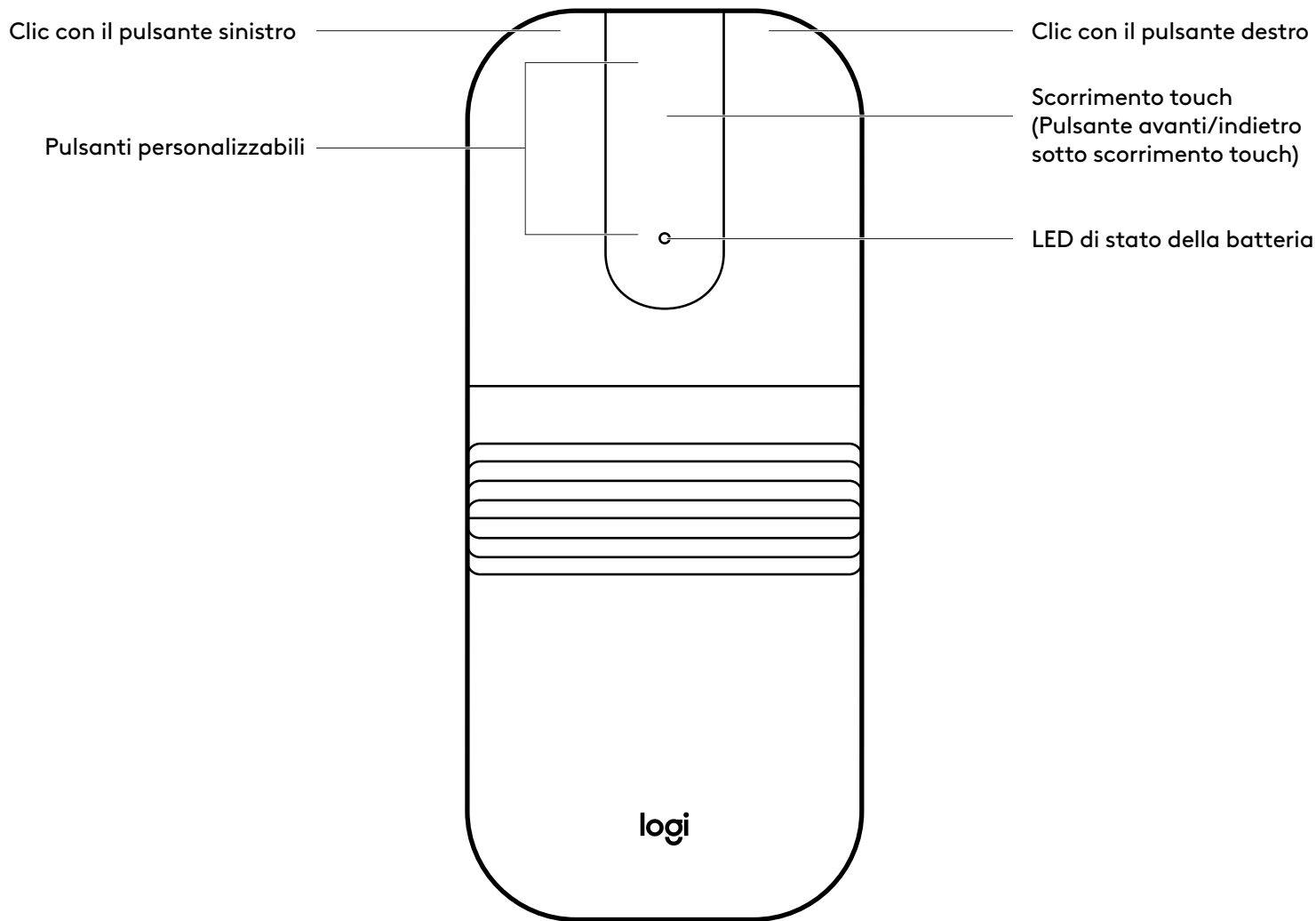

## PANORAMICA DEL PRODOTTO

### VISTA POSTERIORE

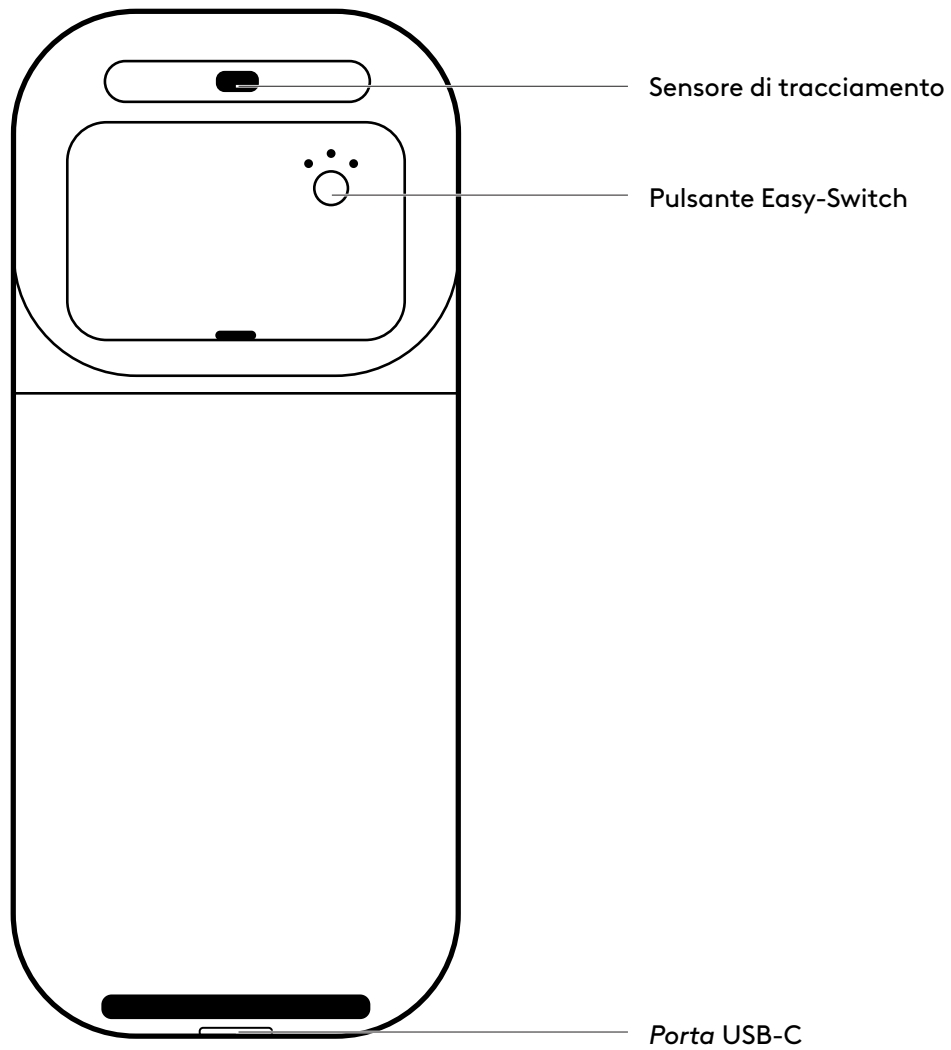

## CONTENUTO DELLA CONFEZIONE

1. Mobi Fold for Business
2. Ricevitore *USB-C* Logi Bolt
3. Documentazione per l'utente

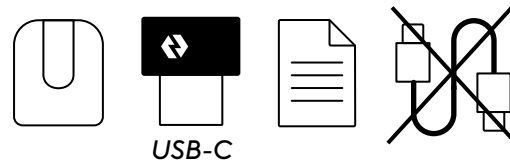

## ACCENSIONE/SPEGNIMENTO DEL MOUSE

1. Accendi il mouse aprendolo.

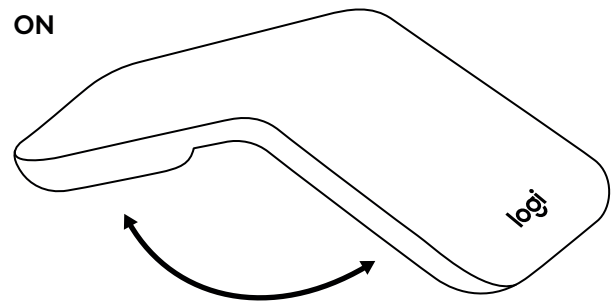

2. Spegni il mouse piegandolo.

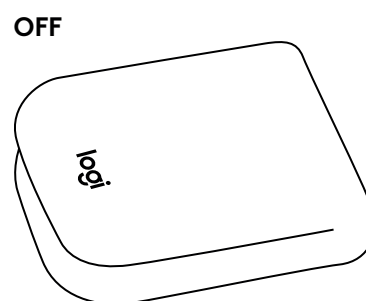

## CONNESSIONE DEL MOUSE TRAMITE LOGI BOLT

1. Inserisci il ricevitore Logi Bolt in una qualsiasi porta *USB-C* disponibile sul PC, sul laptop o sulla docking station.
2. Rimuovi la linguetta isolante dal vano batteria per accendere il mouse.

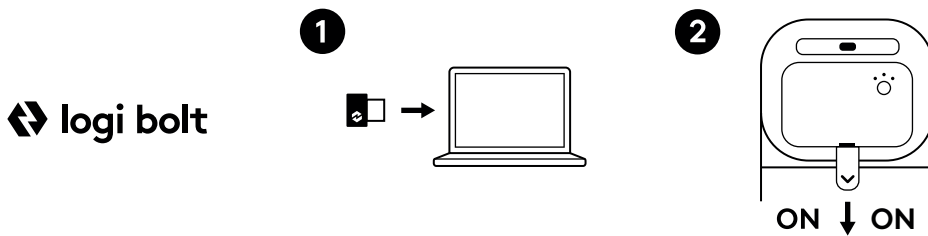

## CONNESSIONE DEL MOUSE TRAMITE *BLUETOOTH*<sup>®</sup>

1. Rimuovi la linguetta isolante dal vano batteria per accendere il mouse.
2. Il LED dovrebbe lampeggiare velocemente. In caso contrario, tieni premuto il pulsante Easy-Switch (sul retro del mouse) per 3 secondi. Quando inizia a lampeggiare, significa che il mouse è pronto per l'associazione con il computer.
3. Sul tuo laptop/PC/tablet, assicurati che il *Bluetooth*<sup>®</sup> sia attivo. Seleziona Impostazioni > *Bluetooth*<sup>®</sup> > On. Quindi seleziona "**Mobi Fold B**" dall'elenco dei dispositivi.

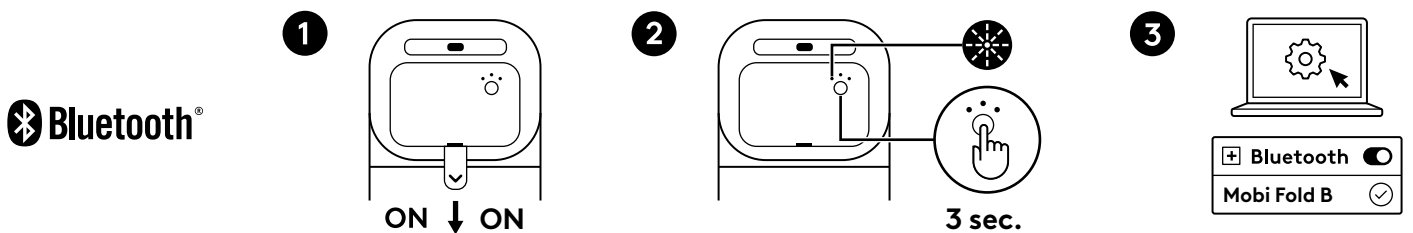

## CONNESSIONE CON PIÙ DISPOSITIVI

Il mouse può essere associato a un massimo di tre dispositivi diversi utilizzando il pulsante Easy-Switch per cambiare canale *Bluetooth*<sup>®</sup>.

1. **Premi brevemente** il pulsante Easy-Switch per selezionare il canale *Bluetooth*<sup>®</sup> che desideri associare.
2. **Tieni premuto** il pulsante Easy-Switch per 3 secondi. Il rilevamento *Bluetooth*<sup>®</sup> inizia con un LED bianco che lampeggia rapidamente sul pulsante Easy-Switch.

### EASY-SWITCH

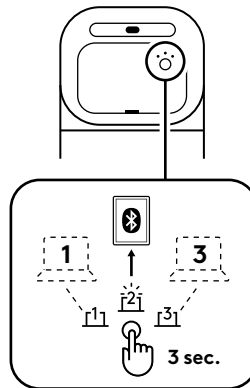

3. Verifica che la funzionalità *Bluetooth*<sup>®</sup> sia attiva nel dispositivo.

Seleziona Impostazioni > *Bluetooth*<sup>®</sup> > On.

Quindi seleziona "**Mobi Fold B**" dall'elenco dei dispositivi.

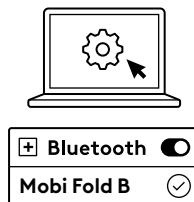

## PASSAGGIO DA UN DISPOSITIVO CONNESSO IN PRECEDENZA ALL'ALTRO

Premi brevemente il pulsante Easy-Switch corrispondente per passare ai dispositivi collegati in precedenza al mouse.

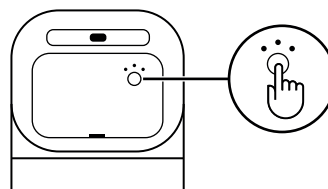

## IN CARICA

Quando il livello di carica della batteria del mouse è insufficiente (10% o meno), il LED della batteria lampeggia in rosso.

Collega un cavo di ricarica *USB-C* (venduto separatamente) alla porta di ricarica del mouse per ricaricarlo.

- Fino a 1 mese con una ricarica completa
- La ricarica rapida di 1 minuto ti offre fino a 22 ore di utilizzo

**Nota:**

La durata della batteria può variare in base all'utente e alle condizioni di utilizzo.

## PERSONALIZZAZIONE DEL SOFTWARE

**Logi Tune** consente di personalizzare facilmente i pulsanti del mouse, regolare le impostazioni di scorrimento e controllare il livello della batteria.

Per saperne di più e scaricare Logi Tune visita [logi.com/tune](https://logi.com/tune)

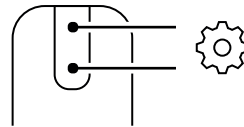

## RICICLA/SOSTITUISCI LA BATTERIA

1. Apri il vano batteria utilizzando l'incavo per le dita sul coperchio.
2. Allenta la vite che fissa la batteria in posizione prima di rimuoverla.
3. Segui le normative e le linee guida locali per smaltire la batteria usata presso un punto di raccolta o un centro di riciclo autorizzato nella tua zona.
4. Per ordinare una batteria di ricambio, visita iFixit.

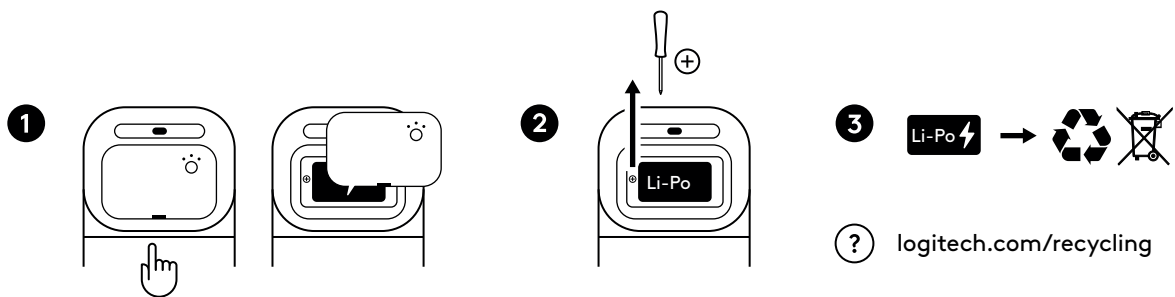

## DIMENSIONI

### Mobi Fold for Business

Aperto:

Altezza x larghezza x profondità:  
122 x 57 x 33 mm

Peso:

79 g

Piegato:

Altezza x larghezza x profondità:  
66 x 57 x 21 mm

### Ricevitore USB-C Logi Bolt:

Altezza x larghezza x profondità:  
7 x 12,85 x 14,1 mm

Peso:

0,97 g

## REQUISITI DI SISTEMA

### Ricevitore **USB-C Logi Bolt**

Requisiti: Porta *USB-C* disponibile, *Windows* 10, 11 o versioni successive, *macOS* 12 o versioni successive, *ChromeOS*\*, *Linux*\*

### **Bluetooth® Low Energy**

*Windows* 10, 11 o versioni successive, *macOS* 12 o versioni successive, *ChromeOS*\*, *Linux*\*, *Android* 12 o versioni successive\*, *iPadOS* 15 o versioni successive\*

\*Le funzioni di base del dispositivo verranno supportate senza software su sistemi operativi diversi da *Windows* e *macOS*.

## CERTIFICAZIONE PER

*Fast Pair*

*Compatibile con Chromebook*

## SPECIFICHE TECNICHE

### Connettività

Tecnologia wireless: Ricevitore *USB-C Logi Bolt*, *Bluetooth® Low Energy*

Raggio d'azione wireless: fino a 10 m (con linea di vista in campo aperto)

**Nota:** Il raggio d'azione wireless può variare in base al sistema operativo e alle impostazioni del computer.

### Sensori

Tecnologia del sensore: Tracciamento ottico (PAW3222)

Valore nominale: 800 DPI

DPI (valore minimo e massimo): 400-4000 DPI (impostabile con incrementi di 100 DPI)

### Pulsanti

Numero di pulsanti: 4 (clic sinistro/destro, avanti/indietro sotto lo scorrimento touch)

### App per la personalizzazione

Supportato da Logi Tune su *Windows* e *macOS*.

[www.logitech.com/support/mobifold-b](http://www.logitech.com/support/mobifold-b)

## COMPONENTES DEL PRODUCTO

### VISTA SUPERIOR

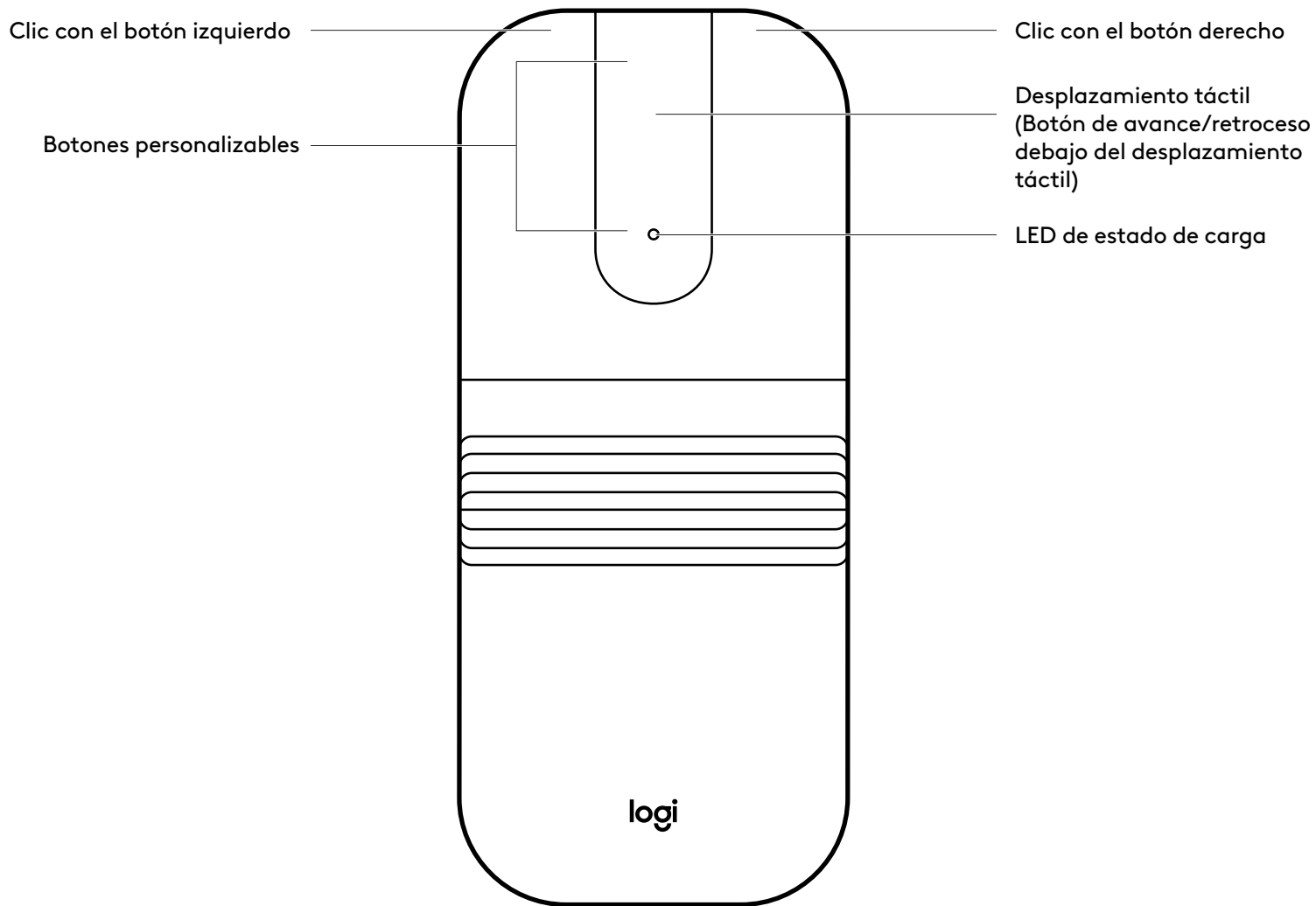

## COMPONENTES DEL PRODUCTO

### VISTA POSTERIOR

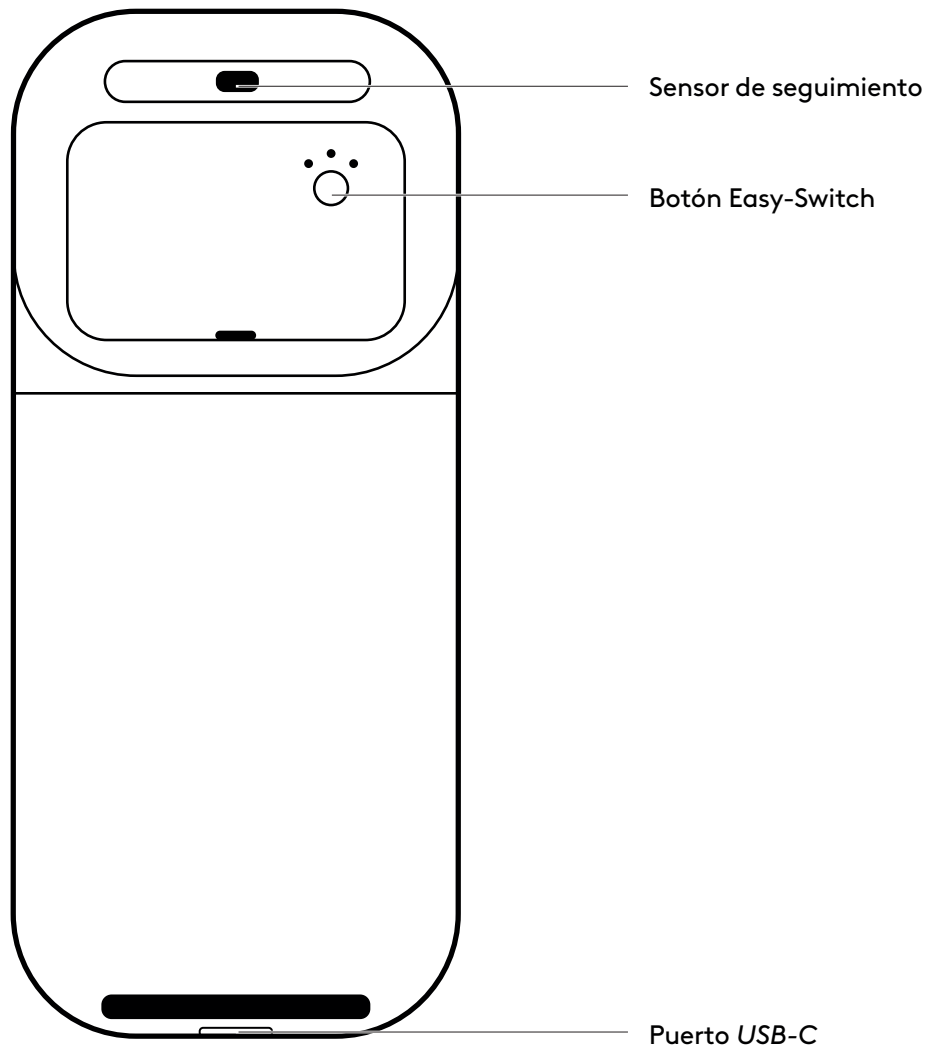

## CONTENIDO DE LA CAJA

1. Mobi Fold for Business
2. Receptor Logi Bolt USB-C
3. Documentación del usuario

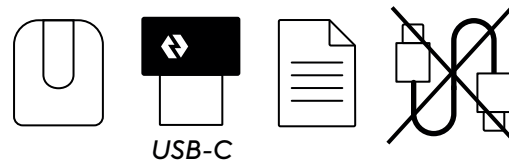

## ENCENDER/APAGAR EL RATÓN

1. Para encender el ratón, despliégalo.

**ACTIVADO**

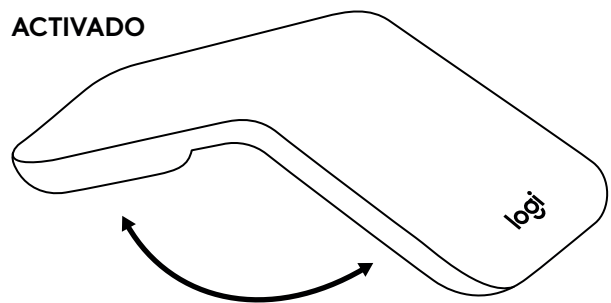

2. Para apagar el ratón, pliévalo.

**DESACTIVADO**

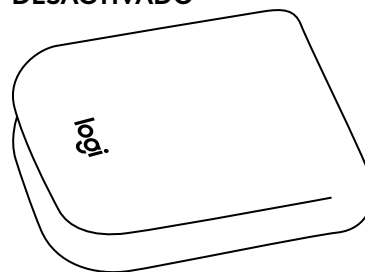

## CONECTAR EL RATÓN MEDIANTE LOGI BOLT

1. Inserta el receptor en cualquier puerto *USB-C* libre del ordenador de sobremesa, portátil o estación base.
2. Tira de la lengüeta de aislamiento del compartimento de la batería para encender el ratón.

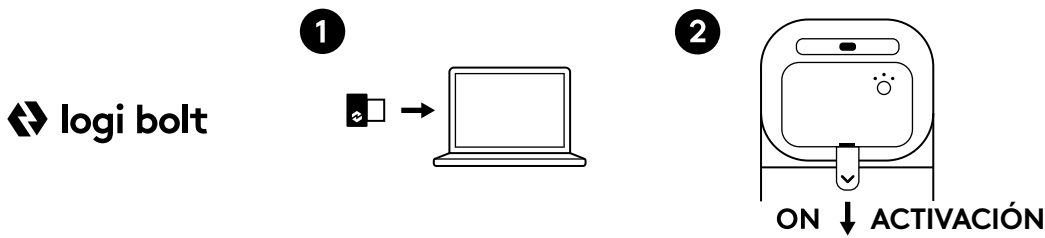

## CONECTAR EL RATÓN POR *BLUETOOTH*®

1. Tira de la lengüeta de aislamiento del compartimento de la batería para encender el ratón.
2. El LED tendría que parpadear rápido. Si no es así, mantén pulsado el botón Easy-Switch (en la parte de atrás del ratón) durante 3 segundos. Cuando el LED empiece a parpadear, el ratón estará listo para emparejarse con el dispositivo.
3. En el portátil/PC/tableta, asegúrate de que el *Bluetooth*® esté encendido. Selecciona Configuración > *Bluetooth*® > Activado.  
A continuación, selecciona «**Mobi Fold B**» en la lista de dispositivos.

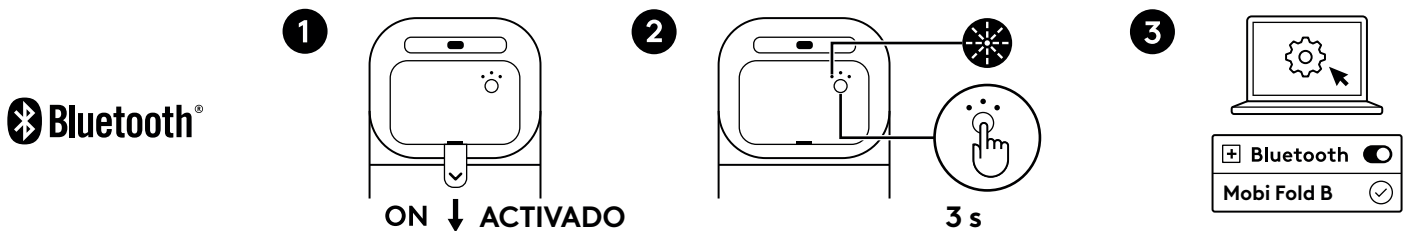

## CONEXIÓN CON VARIOS DISPOSITIVOS

El ratón se puede emparejar con hasta tres dispositivos diferentes utilizando el botón Easy-Switch para cambiar el canal de *Bluetooth*<sup>®</sup>.

1. **Presiona brevemente** el botón Easy-Switch para seleccionar el canal *Bluetooth*<sup>®</sup> que deseas.
2. **Mantén pulsado** el botón Easy-Switch durante tres segundos. La detección de *Bluetooth*<sup>®</sup> se iniciará con un LED blanco con destellos rápidos en el botón Easy-Switch.

### EASY-SWITCH

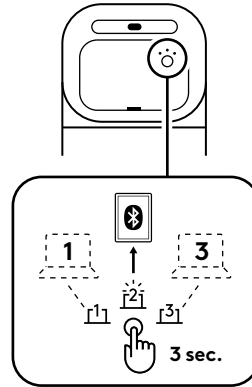

3. En el dispositivo, asegúrate de que el *Bluetooth*<sup>®</sup> esté activado.

Selecciona Configuración > *Bluetooth*<sup>®</sup> > Activado.

A continuación, selecciona «**Mobi Fold B**» en la lista de dispositivos.

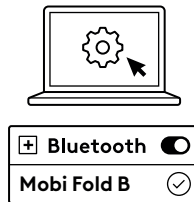

## CAMBIAR LA CONEXIÓN ENTRE VARIOS DISPOSITIVOS CONECTADOS PREVIAMENTE

Pulsa brevemente el botón Easy-Switch correspondiente para cambiar la conexión del teclado a los dispositivos conectados previamente.

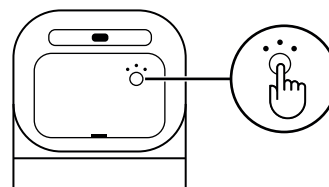

## CARGA

Cuando el nivel de la batería del ratón sea crítico (10 % o inferior), el LED correspondiente emitirá destellos rojos.

Conecta un cable de carga *USB-C* (se vende por separado) al puerto de carga del ratón para cargarlo.

- Hasta un mes con una carga completa
- Una carga rápida de 1 minuto proporciona hasta 22 horas de uso.

**Nota:**

La duración de la batería puede variar según el uso y las condiciones de funcionamiento.

## PERSONALIZACIÓN DEL SOFTWARE

**Logi Tune** permite personalizar fácilmente los botones del ratón, configurar los ajustes de desplazamiento y comprobar el nivel de batería.

Obtén más información y descarga Logi Tune en [logitech.com/tune](https://logitech.com/tune).

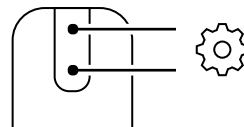

## RECICLAR / SUSTITUIR LA BATERÍA

1. Abre el compartimento de la batería presionando la hendidura de la tapa.
2. Afloja el tornillo que sujeta la batería antes de extraerla.
3. Sigue las normativas y directrices locales para desechar la batería usada en un punto de recogida o centro de reciclaje de tu zona.
4. Para pedir una batería de repuesto, visita iFixit.

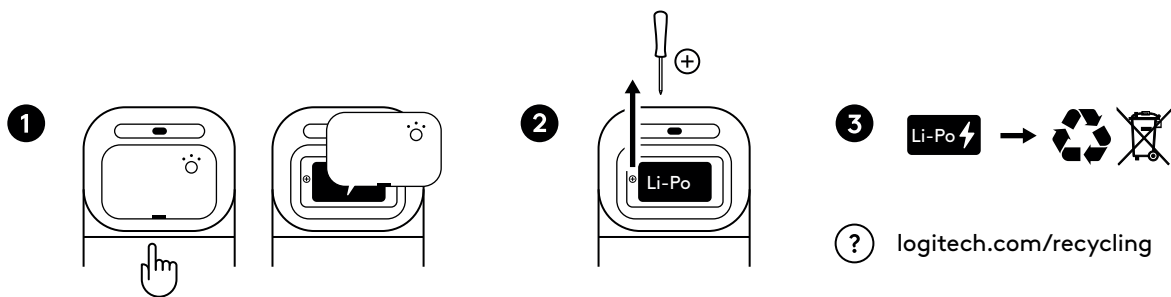

## DIMENSIONES

### Mobi Fold for Business

Abierto:

Altura x anchura x profundidad:  
122 x 57 x 33 mm

Peso:

79 g

Plegado:

Altura x anchura x profundidad:  
66 x 57 x 21 mm

### Receptor USB-C Logi Bolt:

Altura x anchura x profundidad:  
7 x 12,85 x 14,1 mm

Peso:

0,97 g

## REQUISITOS DEL SISTEMA

### Receptor **USB-C Logi Bolt**

Requisitos: Puerto *USB-C* libre, *Windows* 10, 11 o posteriores, *macOS* 12 o posteriores, *ChromeOS\**, *Linux\**

### **Bluetooth® Low Energy**

*Windows* 10, 11 o posteriores, *macOS* 12 o posteriores, *ChromeOS\**, *Linux\**, *Android* 12 o posteriores\*, *iPadOS* 15 o posteriores\*

\* Las funciones básicas del dispositivo serán compatibles sin software en sistemas distintos de *Windows* y *macOS*.

## CON CERTIFICACIÓN PARA

*Fast Pair*

*Works With Chromebook*

## ESPECIFICACIONES TÉCNICAS

### Conectividad

Tecnología inalámbrica: receptor *USB-C Logi Bolt* y *Bluetooth® Low Energy*

Radio de acción inalámbrico: hasta 10 m (con línea de visión despejada)

**Nota:** El radio de acción inalámbrico depende del entorno operativo y de la configuración del ordenador.

### Sensores

Tecnología de sensor: Seguimiento óptico (PAW3222)

Valor nominal: 800 DPI

DPI (valores mínimo y máximo): 400-4000 DPI (ajustable en incrementos de 100 DPI)

### Botones

Número de botones: 4 (clic izquierdo/derecho, avance/retroceso con el desplazamiento táctil)

### Aplicación de personalización

Compatibilidad con Logi Tune en *Windows* y *macOS*.

[www.logitech.com/support/mobifold-b](http://www.logitech.com/support/mobifold-b)

## CONHEÇA O SEU PRODUTO

### VISTA SUPERIOR

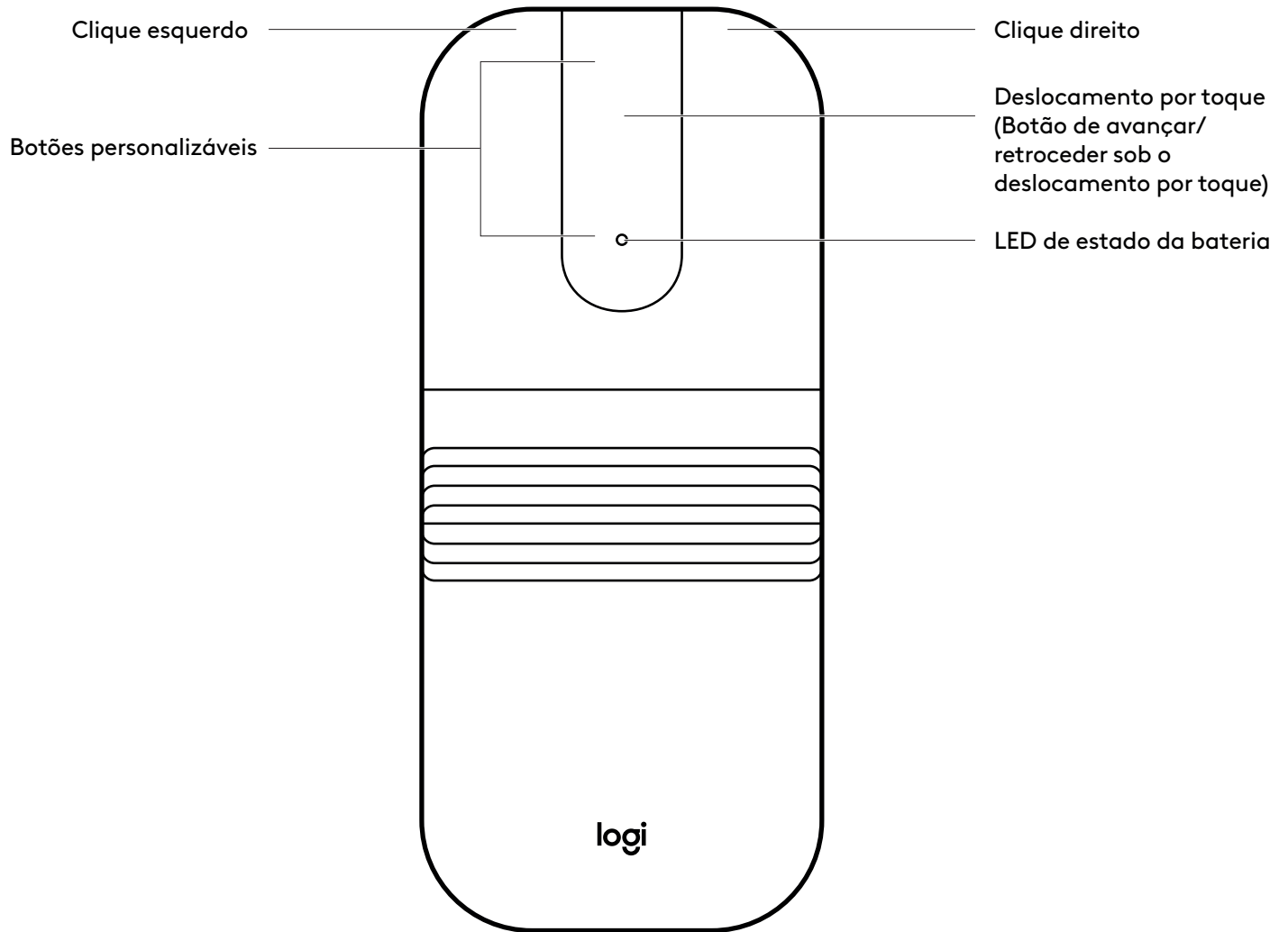

## CONHEÇA O SEU PRODUTO

### VISTA TRASEIRA

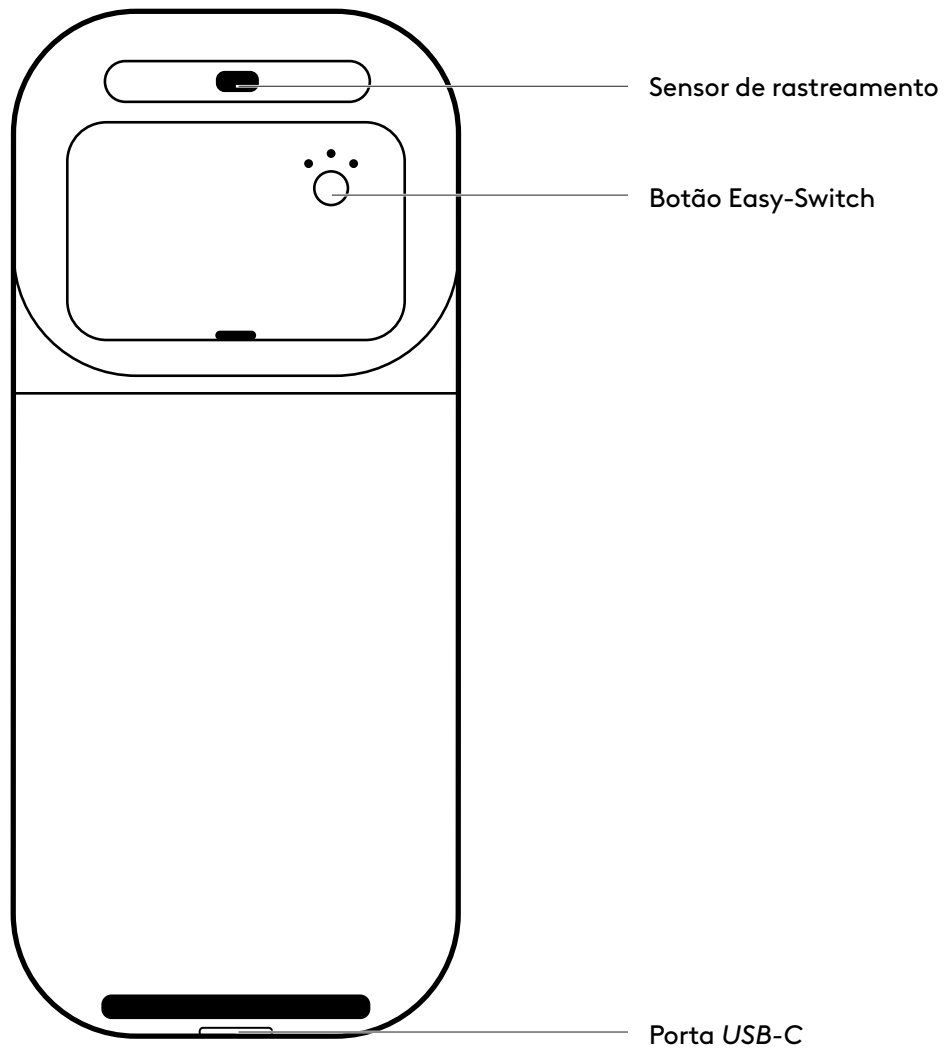

## ITENS INCLUÍDOS NA EMBALAGEM

1. Mobi Fold for Business
2. Recetor *USB-C* Logi Bolt
3. Documentação do utilizador

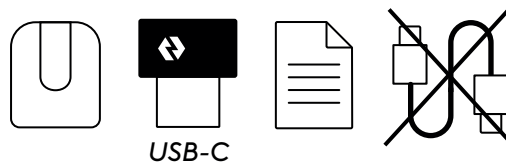

## LIGAR/DESLIGAR O RATO

1. Ligue o rato desdobrando-o.

**LIGADO**

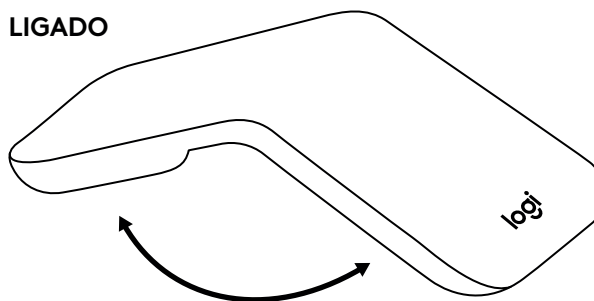

2. Desligue o rato dobrando-o.

**DESLIGADO**

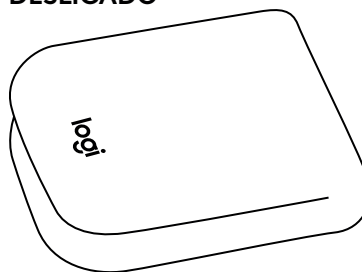

## LIGAR O RATO ATRAVÉS DE LOGI BOLT

1. Insira o recetor Logi Bolt em qualquer porta *USB-C* disponível no seu computador de secretária, portátil ou estação de ancoragem.
2. Puxe a lingueta de isolamento do compartimento da bateria para ligar o rato.

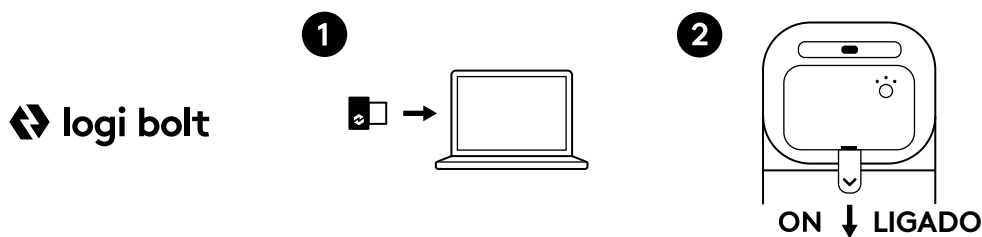

## LIGAR O RATO ATRAVÉS DE *BLUETOOTH*®

1. Puxe a lingueta de isolamento do compartimento da bateria para ligar o rato.
2. O LED deve piscar rapidamente. Caso contrário, mantenha premido o botão Easy-Switch (na parte traseira do rato) durante 3 segundos. Quando a luz começar a piscar, o rato está pronto para emparelhar com o seu dispositivo.
3. No seu portátil/PC/tablet, certifique-se de que o seu *Bluetooth*® está ligado. Selecione Configurações > *Bluetooth*® > Ligado. Em seguida, selecione "**Mobi Fold B**" na lista de dispositivos.

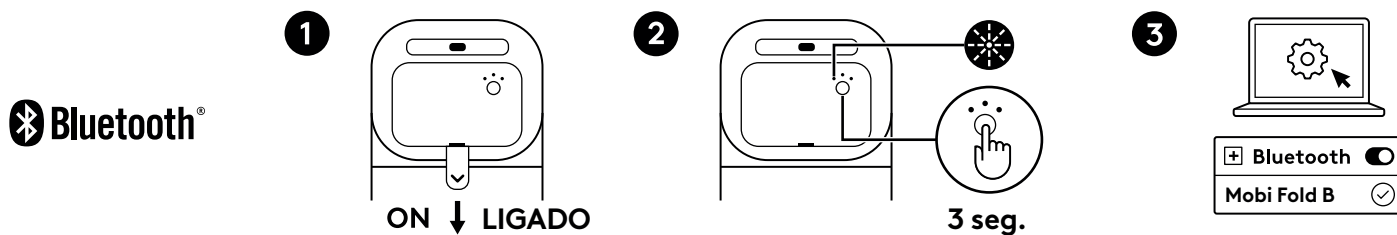

## CONEXÃO COM VÁRIOS DISPOSITIVOS

O seu rato pode ser emparelhado com até três dispositivos diferentes usando o botão Easy-Switch para mudar o canal de *Bluetooth*®.

1. **Prima brevemente** o botão Easy-Switch para seleccionar o canal de *Bluetooth*® pretendido.
2. **Prima sem soltar** o botão Easy-Switch durante 3 segundos. A detecção do *Bluetooth*® começa com um LED branco piscando rapidamente no botão Easy-Switch.

### EASY-SWITCH

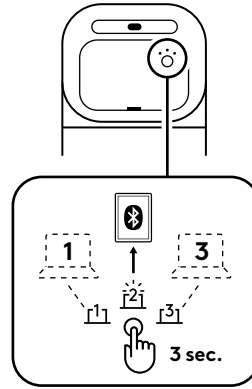

3. No seu dispositivo, certifique-se de que o *Bluetooth*® está ligado.

Selecione Definições > *Bluetooth*® > Ligado.

Em seguida, selecione "**Mobi Fold B**" na lista de dispositivos.

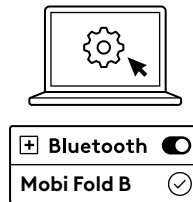

## ALTERNAR A CONEXÃO ENTRE VÁRIOS DISPOSITIVOS LIGADOS ANTERIORMENTE

Prima brevemente o botão Easy-Switch correspondente para alternar a conexão do rato para dispositivos ligados anteriormente.

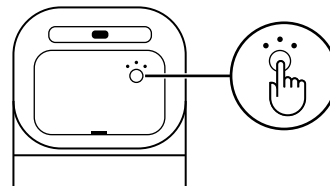

## CARREGAMENTO

Quando o rato estiver com um nível de bateria crítico (10% ou menos), o LED da bateria piscará a vermelho.

Ligue um cabo de carregamento *USB-C* (vendido separadamente) à porta de carregamento do rato para o carregar.

- Até 1 mês com carga completa
- O carregamento rápido de 1 minuto permite-lhe até 22 horas de utilização

**Nota:**

A duração da bateria pode variar com base no utilizador e nas condições de funcionamento.

## PERSONALIZAÇÃO DE SOFTWARE

O **Logi Tune** simplifica a personalização dos botões do rato, o ajuste das definições de deslocamento e a verificação da duração da bateria.

Obtenha mais informações e transfira a aplicação Logi Tune em [logi.com/tune](https://logi.com/tune)

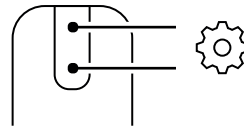

## RECICLAR/SUBSTITUIR A BATERIA

1. Abra o compartimento da bateria utilizando o entalhe para o dedo na tampa da bateria.
2. Solte o parafuso que mantém a bateria firmemente no lugar antes de a retirar.
3. Siga as regulamentações e diretrizes locais para eliminar a bateria usada num ponto de recolha ou instalação de reciclagem designada na sua área.
4. Para encomendar uma bateria de substituição, visite iFixit.

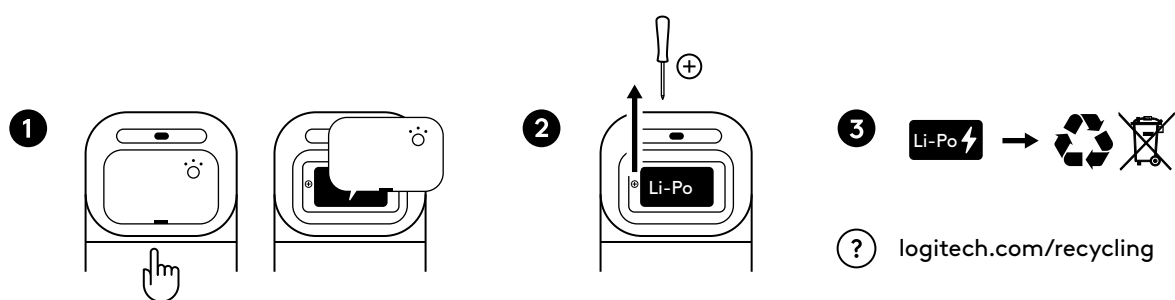

## DIMENSÕES

### Mobi Fold for Business

Aberto:

Altura x largura x profundidade:  
122 x 57 x 33 mm

Peso:

79 g

Dobrado:

Altura x largura x profundidade:  
66 x 57 x 21 mm

### Recetor USB-C Logi Bolt:

Altura x largura x profundidade:  
7 x 12,85 x 14,1 mm

Peso:

0,97 g

## REQUISITOS DO SISTEMA

### Recetor **USB-C Logi Bolt**

Requer: Porta *USB-C* disponível, *Windows* 10, 11 ou posterior, *macOS* 12 ou posterior, *ChromeOS\**, *Linux\**

### **Bluetooth® Low Energy**

*Windows* 10, 11 ou posterior, *macOS* 12 ou posterior, *ChromeOS\**, *Linux\**, *Android* 12 ou posterior\*, *iPadOS* 15 ou posterior\*

\* As funções básicas do dispositivo serão suportadas sem software para sistemas operativos que não sejam *Windows* e *macOS*.

## CERTIFICADO PARA

*Fast Pair*

*Works With Chromebook*

## ESPECIFICAÇÕES TÉCNICAS

### Conectividade

Tecnologia sem fios: Recetor *USB-C Logi Bolt*, *Bluetooth® Low Energy*

Alcance sem fios: até 10 m (com o campo de visão desobstruído)

**Nota:** O alcance da tecnologia sem fios pode variar com base no ambiente de funcionamento e na configuração do computador.

### Sensores

Tecnologia de sensor: Rastreamento ótico (PAW3222)

Valor nominal: 800 PPP

PPP (valor mínimo e máximo): 400-4000 PPP (pode ser definido em incrementos de 100 PPP)

### Botões

Número de botões: 4 (clique esquerdo/direito, avançar/retroceder sob o deslocamento por toque)

### Aplicação de personalização

Suportado pela aplicação *Logi Tune* em *Windows* e *macOS*.

[www.logitech.com/support/mobifold-b](http://www.logitech.com/support/mobifold-b)

## KEN UW PRODUCT

### BOVENAANZICHT

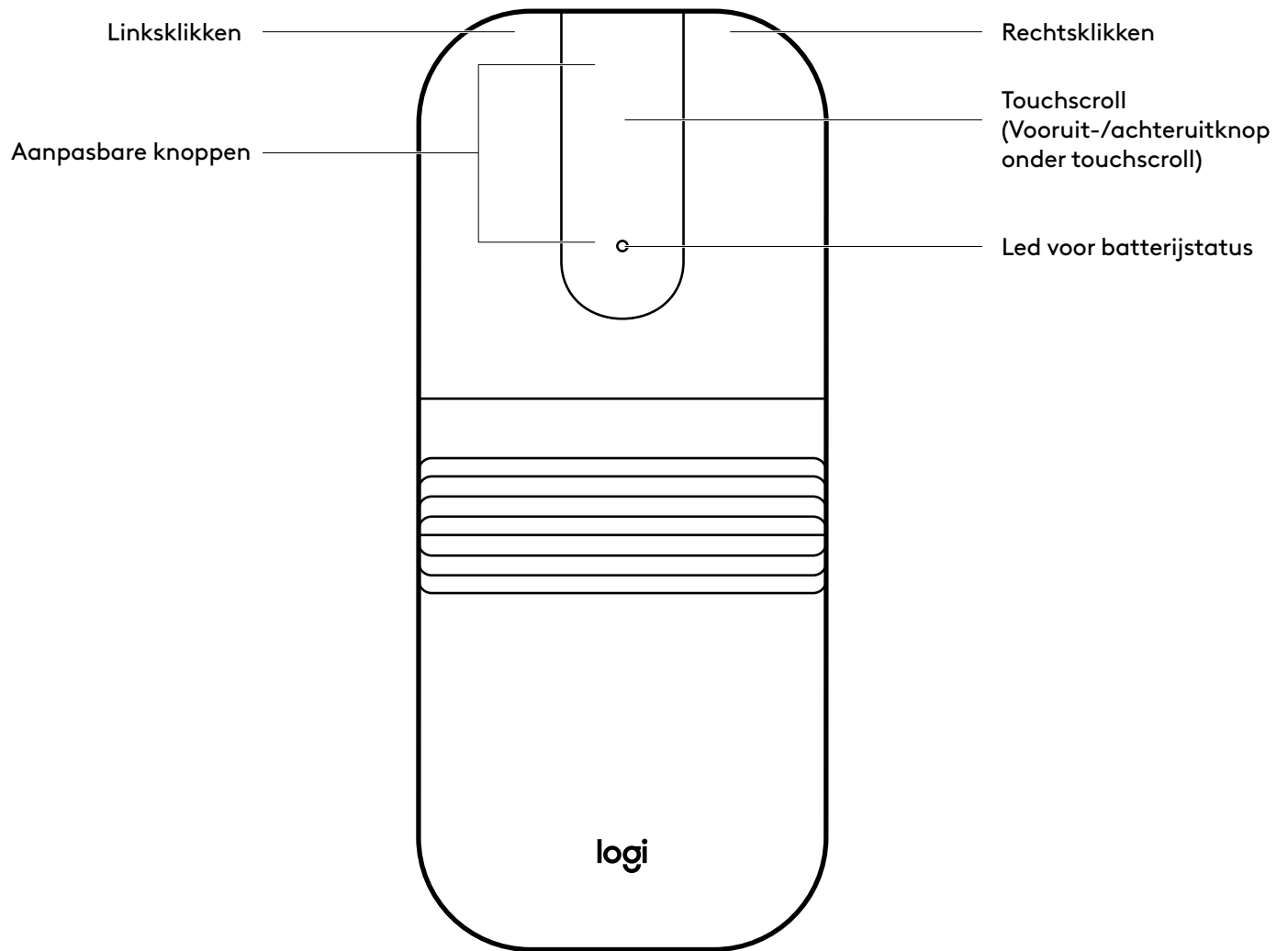

## KEN JE PRODUCT

### ACHERAANZICHT

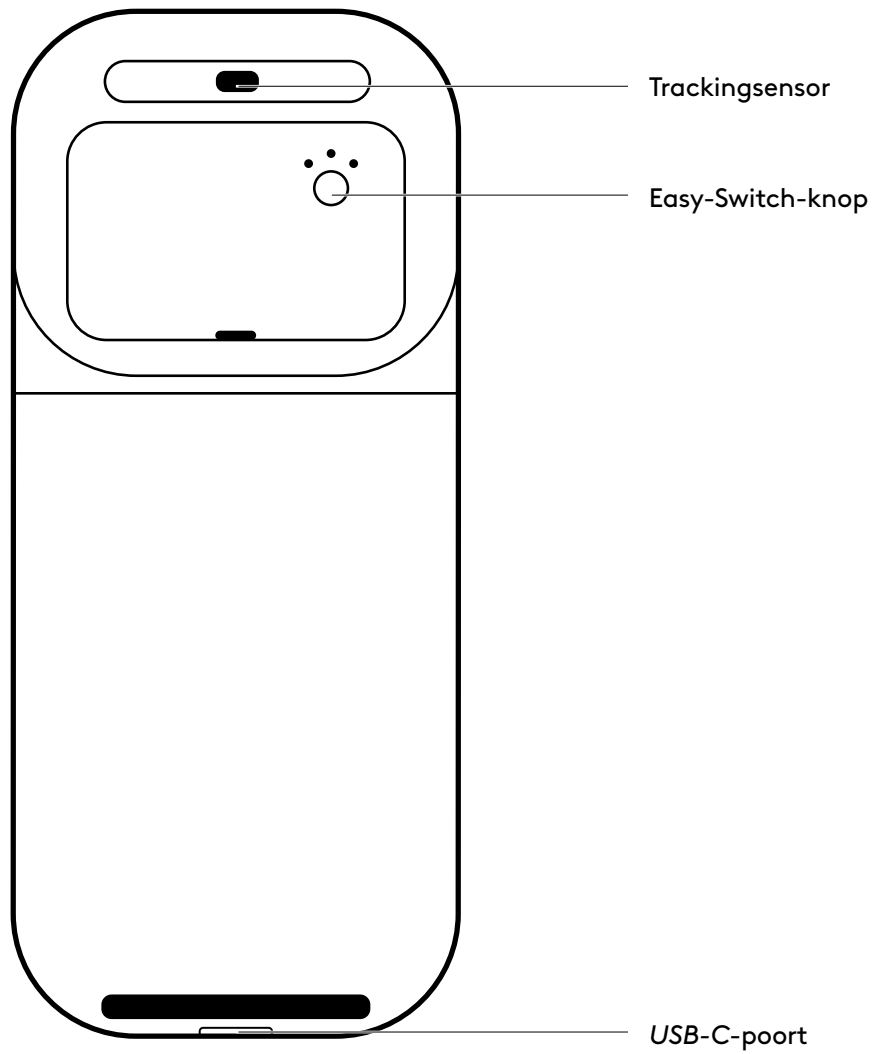

## INHOUD VAN DE DOOS

1. Mobi Fold for Business
2. Logi Bolt *USB-C*-ontvanger
3. Handleiding

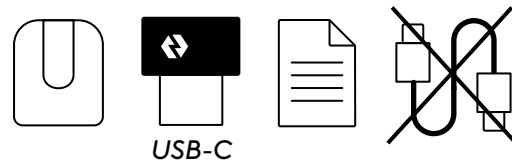

## MUIS IN-/UITSCHAKELEN

1. Schakel de muis in door deze uit te vouwen.

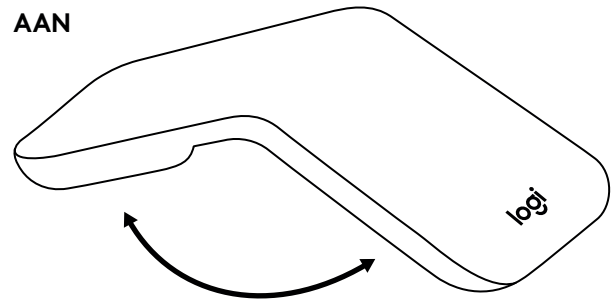

2. Schakel de muis uit door deze op te vouwen.

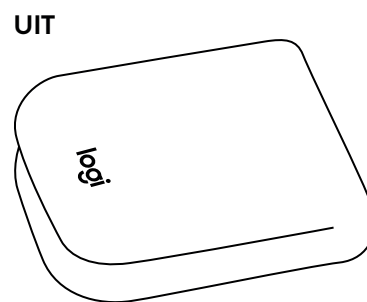

## DE MUIS VERBINDEN VIA LOGI BOLT

1. Sluit de Logi Bolt-ontvanger aan op een beschikbare *USB-C*-poort op je desktop, laptop of docking station.
2. Trek het isolatielipje uit het batterijcompartiment om de muis in te schakelen.

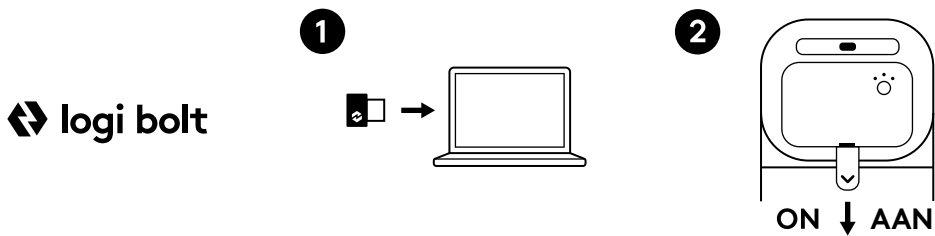

## DE MUIS VERBINDEN VIA BLUETOOTH®

1. Trek het isolatielipje uit het batterijcompartiment om de muis in te schakelen.
2. De led moet snel knipperen. Zo niet, houd dan de Easy-Switch-knop (op de achterkant van de muis) 3 seconden ingedrukt. Wanneer het lampje begint te knipperen, kan de muis met je apparaat worden gekoppeld.
3. Zorg ervoor dat *Bluetooth*® op je laptop/PC/tablet is ingeschakeld. Selecteer Instellingen > *Bluetooth*® > Aan. Selecteer vervolgens "**Mobi Fold B**" uit de apparatenlijst.

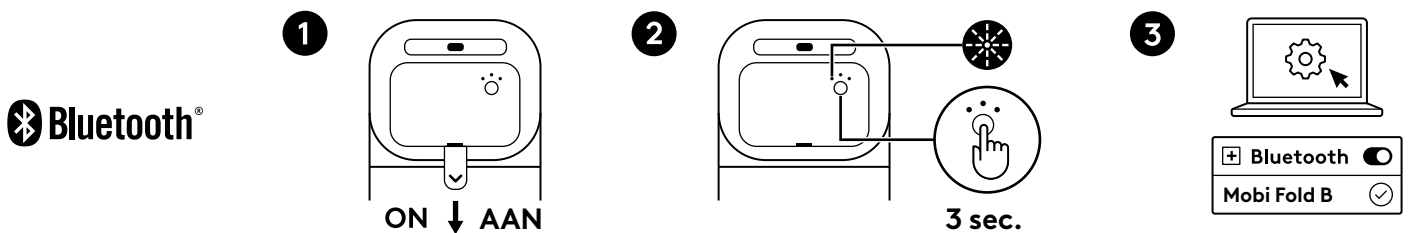

## VERBINDEN MET MEERDERE APPARATEN

Je kunt de muis koppelen met maximaal drie verschillende apparaten door met de Easy-Switch-knop van *Bluetooth*<sup>®</sup>-kanaal te wisselen.

1. **Kort indrukken** van de Easy-Switch-knop om het *Bluetooth*<sup>®</sup> kanaal te selecteren dat u wilt.
2. **Houd de Easy-Switch-knop drie seconden** ingedrukt. De *Bluetooth*<sup>®</sup>-detectie begint met een snel knipperende witte led op de Easy-Switch-knop.

### EASY-SWITCH

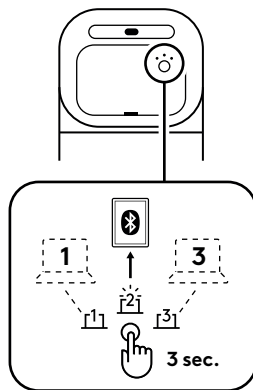

3. Zorg dat *Bluetooth*<sup>®</sup> op je apparaat is ingeschakeld.

Selecteer Instellingen > *Bluetooth*<sup>®</sup> > Aan.

Selecteer daarna "**Mobi Fold B**" van de lijst.

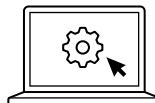

## VERBINDING SCHAKELEN TUSSEN MEERDERE APPARATEN DIE EERDER VERBONDEN WAREN

Druk kort op de betreffende Easy-Switch-knop om de muisverbinding over te schakelen naar eerder verbonden apparaten.

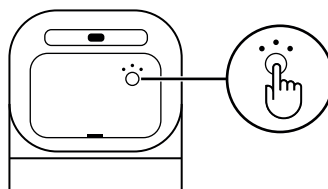

## WORDT OPGELADEN

Wanneer de batterij van de muis bijna leeg is (10% of minder), gaat het batterijlampje rood knipperen.

Sluit een *USB-C*-opladekabel (apart verkrijgbaar) aan op de oplaadaansluiting van de muis om de muis op te laden.

- Tot 1 maand bij volle lading
- Snel opladen in 1 minuut geeft u tot 22 uur gebruik

### **Opmerking:**

Batterijlevensduur kan variëren, afhankelijk van gebruikers- en gebruiksomstandigheden.

## AANPASBARE SOFTWARE

**Logi Tune** maakt het eenvoudig om muisknoppen aan te passen, scrollinstellingen te wijzigen en de batterijduur te controleren.

Ga voor meer informatie en om Logi Tune te downloaden naar [logi.com/tune](https://logi.com/tune)

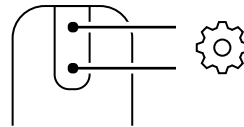

## RECYCLE/VERVANG BATTERIJ

1. Open het batterijcompartiment met de vingerinkeping op het batterijdeksel.
2. Verwijder de schroef die de batterij stevig op zijn plaats houdt voordat je de batterij eruit haalt.
3. Volg de lokale voorschriften en richtlijnen om de gebruikte batterij op een aangewezen inzamelpunt of recyclingfaciliteit te verwijderen.
4. Om een vervangende batterij te bestellen: bezoek iFixit.

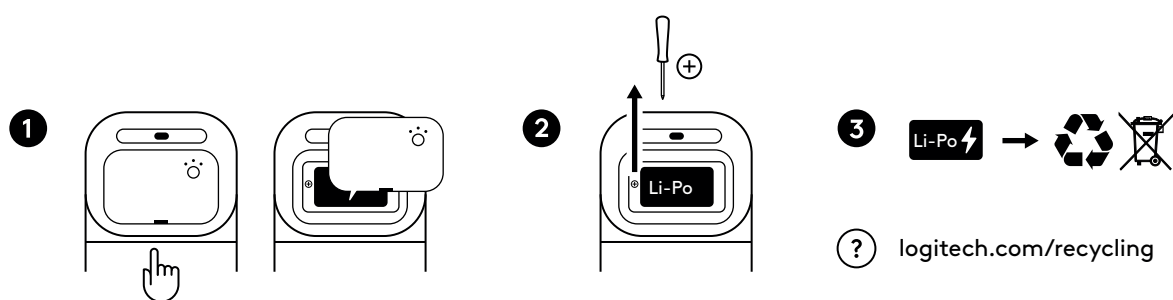

## AFMETINGEN

### Mobi Fold for Business

Open:  
Hoogte x breedte x diepte:  
122 x 57 x 33 mm

Gewicht:  
79 g

Opgevouwen:  
Hoogte x breedte x diepte:  
66 x 57 x 21 mm

### Logi Bolt USB-C-ontvanger:

Hoogte x breedte x diepte:  
7 x 12,85 x 14,1 mm

Gewicht:  
0,97 g

## SYSTEEMVEREISTEN

### Logi Bolt **USB-C-ontvanger**

Vereist: Beschikbare *USB-C*-poort, *Windows* 10, 11 of nieuwer, *macOS* 12 of nieuwer, *ChromeOS*\*, *Linux*\*

### **Bluetooth® Low Energy**

*Windows* 10, 11, of nieuwer, *macOS* 12 of nieuwer, *ChromeOS*\*, *Linux*\*, *Android* 12 of nieuwer\*, *iPadOS* 15 of nieuwer\*

\*De basisfuncties van het apparaat worden zonder software ondersteund voor andere systemen dan *Windows* en *macOS*.

## GECERTIFICEERD VOOR

*Fast Pair*

*Works With Chromebook*

## TECHNISCHE SPECIFICATIES

### Verbindingen

Draadloze technologie: Logi Bolt *USB-C-ontvanger*, *Bluetooth® Low Energy*

Draadloos bereik: tot 10 m (bij open gezichtsveld)

**Opmerking:** Het draadloze bereik kan variëren, afhankelijk van de werkomgeving en de opstelling van de computer.

### Sensors

Sensortechnologie: Optische tracking (PAW3222)

Nominale waarde: 800 DPI

DPI (minimale en maximale waarde): 400-4000 DPI (instelbaar in stappen van 100 DPI)

### Knoppen

Aantal knoppen: 4 (links/rechts klikken, vooruit/achteruit met Touch Scroll-functie)

### Aanpassingsapp

Ondersteund door Logi Tune op *Windows* en *macOS*.

[www.logitech.com/support/mobifold-b](http://www.logitech.com/support/mobifold-b)

## PRODUKTÖVERSIKT

SEDD OVANIFRÅN

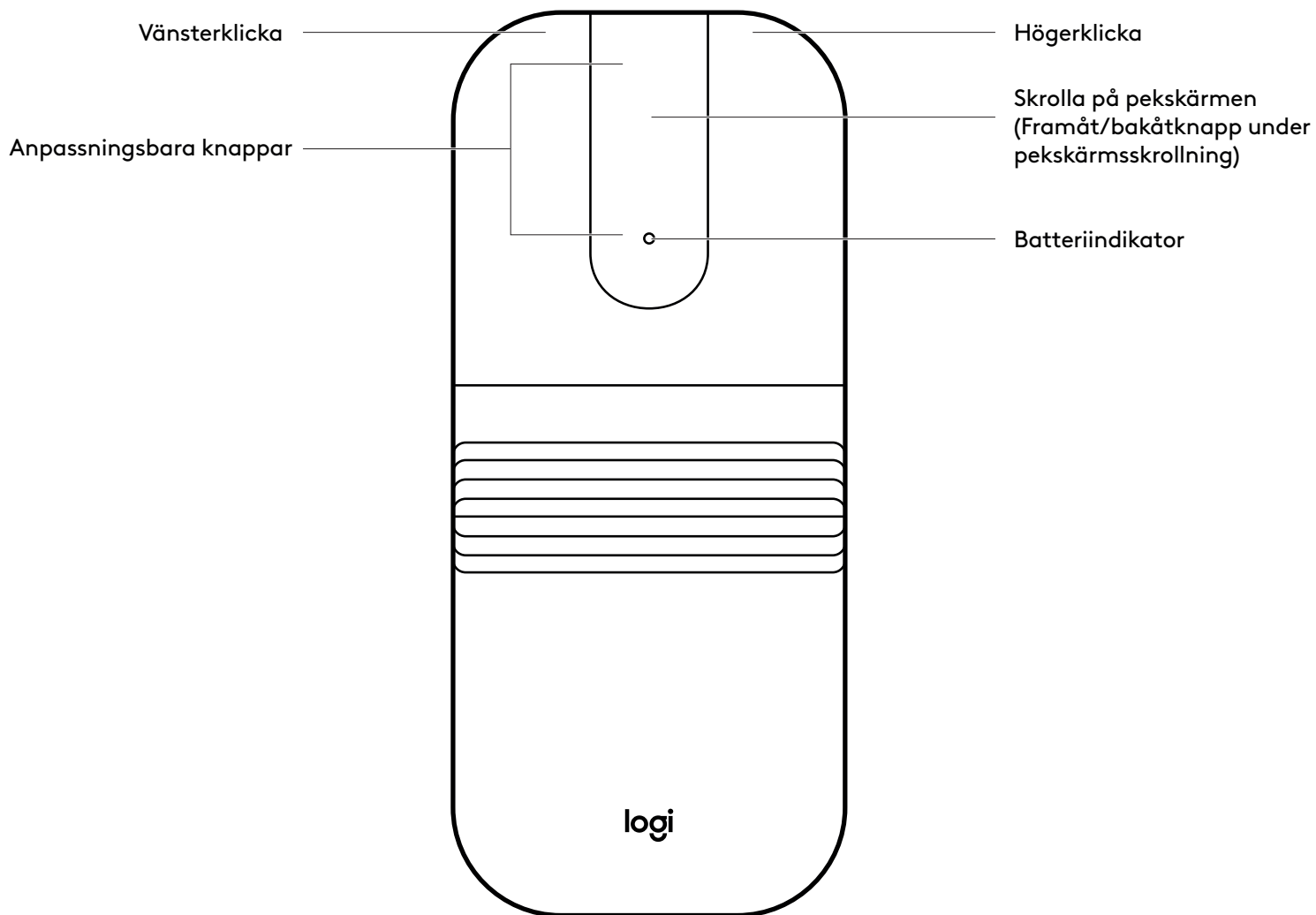

## PRODUKTÖVERSIKT

BAKIFRÅN

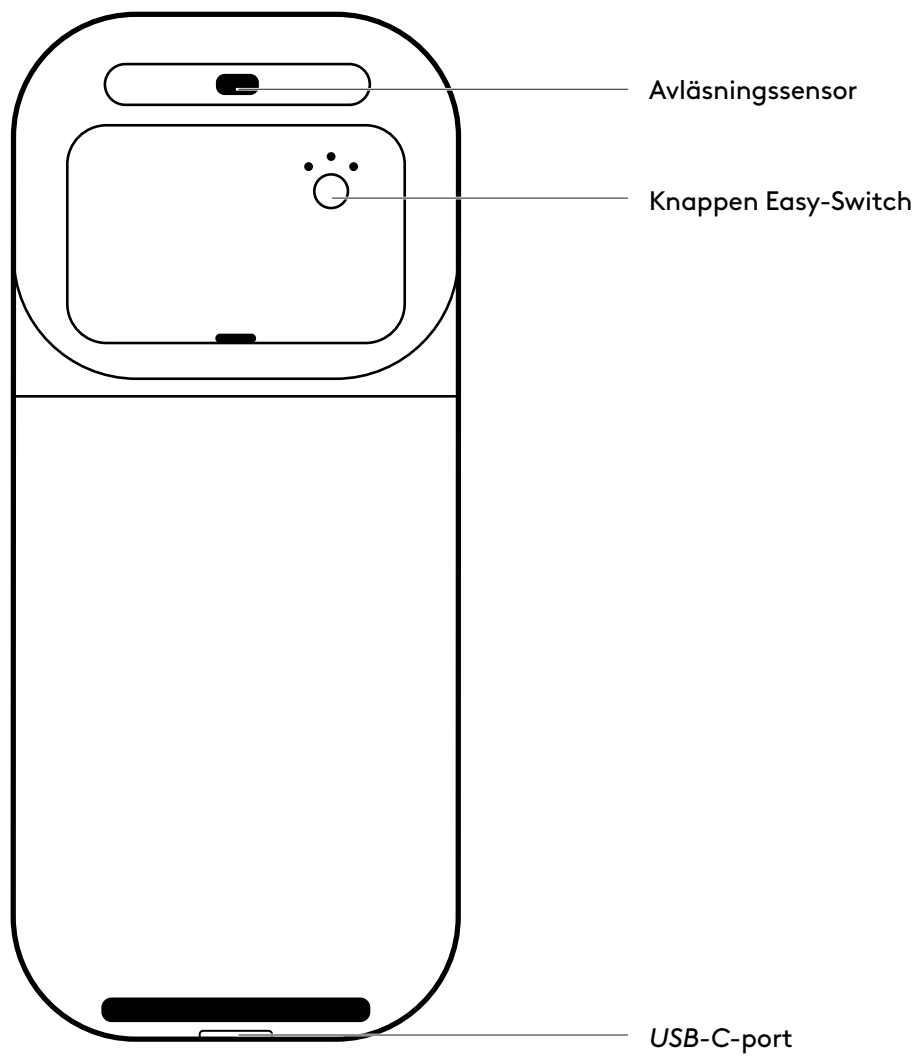

## INNEHÅLL

1. Mobi Fold for Business
2. Logi Bolt *USB-C*-mottagare
3. Bruksanvisning

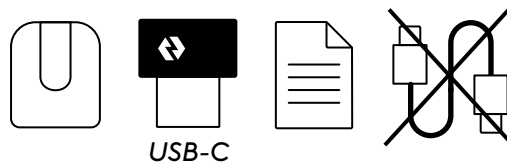

## SLÅ PÅ/AV MUSEN

1. Slå på musen genom att vika upp den.

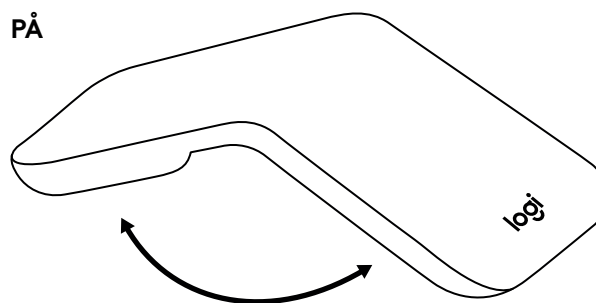

2. Slå av musen genom att vika ihop den.

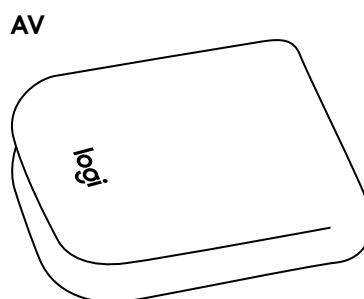

## ANSLUTA MUSEN VIA LOGI BOLT

1. Sätt i Logi Bolt-mottagaren i en ledig *USB-C*-port på dockningsstationen, eller på den stationära eller bärbara datorn.
2. Dra ut isoleringsfliken från batterifacket för att slå på musen.

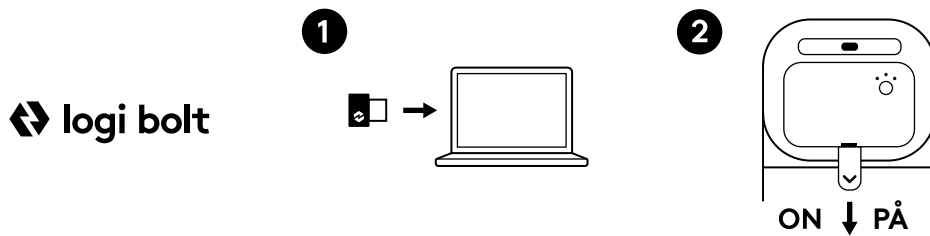

## ANSLUTA MUSEN VIA BLUETOOTH®

1. Dra ut isoleringsfliken från batterifacket för att slå på musen.
2. Indikatorlampan ska blinka snabbt. Om den inte gör det, ska du trycka och hålla ned Easy-Switch-knappen (på baksidan av musen) i tre sekunder. När lampan börjar blinka är musen klar att parakopplas med din enhet.
3. Se till att *Bluetooth*® är på på din bärbara dator/PC/surfplatta. Välj Inställningar > *Bluetooth*® > På. Välj sedan "**Mobi Fold B**" från enhetslistan.

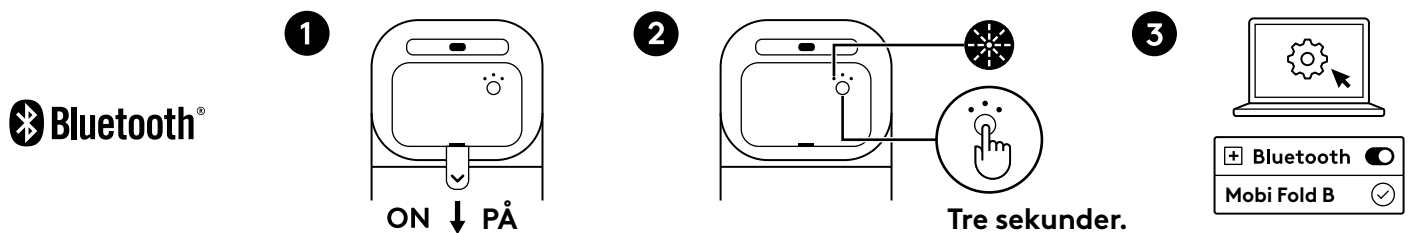

## ANSLUTA TILL FLERA ENHETER

Musen kan parkopplas med upp till tre olika enheter med hjälp av Easy-Switch-knappen för att ändra *Bluetooth*<sup>®</sup>-kanalen.

1. **Kort tryck** på Easy-Switch-knappen för att välja *Bluetooth*<sup>®</sup>-kanalen du vill använda.
2. **Tryck och håll ned** Easy-Switch-knappen i tre sekunder. *Bluetooth*<sup>®</sup> identifieringen startar med en snabbt blinkande vit indikatorlampa på Easy-Switch-knappen.

### EASY-SWITCH

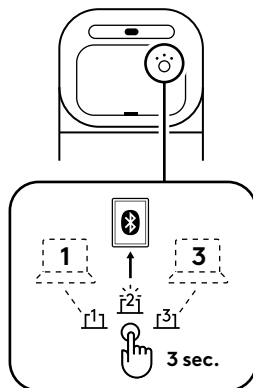

3. Kontrollera att *Bluetooth*<sup>®</sup> är aktiverad på enheten.

Välj Inställningar > *Bluetooth*<sup>®</sup> > På.

Välj "**Mobi Fold B**" från enhetslistan.

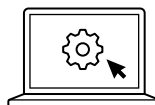

## VÄXLA ANSLUTNING MELLAN FLERA ENHETER SOM TIDIGARE ANSLUTITS

Tryck kort på motsvarande Easy-Switch-knapp för att ändra musens anslutning till tidigare anslutna enheter.

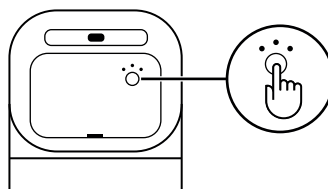

## LADDNING

När musens batterinivå är kritiskt låg (10 % eller lägre) blinkar batteriindikatorn med rött sken.

Anslut en *USB-C*-laddningskabel (säljs separat) till musens laddningsport för att ladda musen.

- Upp till en månad vid full laddning
- En snabbbladdning på en minut ger dig upp till 22 timmars användning

### Obs!

Batteriets livslängd varierar beroende på datormiljö och användning.

## ANPASSNING AV PROGRAMVARA

**Logi Tune** gör det enkelt att anpassa musknappar, justera skrollningsinställningar och kolla batteritiden.

Läs mer och ladda ner Logi Tune på [logi.com/tune](https://logi.com/tune)

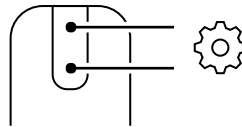

## ÅTERVINNA/BYTA BATTERI

1. Öppna batterifacket med fingerfördjupningen på batterilocket.
2. Lossa skruven som håller batteriet på plats innan du tar ut batteriet.
3. Följ de lokala regler och riktlinjer för att kassera det använda batteriet på en angiven insamlingspunkt eller återvinningsanläggning i ditt område.
4. Beställ ett ersättningsbatteri på iFixit.

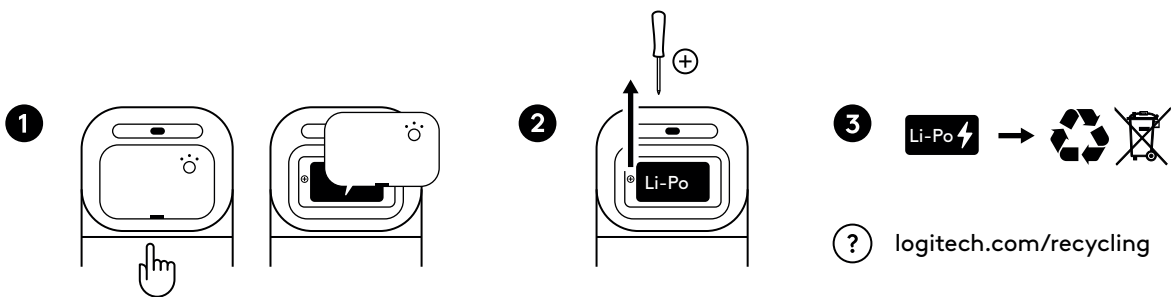

## MÅTT

### Mobi Fold for Business

Öppna ...

Höjd x bredd x djup:  
122 x 57 x 33 mm

Vikt:  
79 g (2,79 oz)

Höjdvikt:  
Höjd x bredd x djup:  
66 x 57 x 21 mm

### Logi Bolt USB-C-mottagare:

Höjd x bredd x djup:  
7 x 12,85 x 14,1 mm

Vikt:  
0,97 g

## SYSTEMKRAV

### Logi Bolt **USB-C** mottagare

Krävs: Tillgänglig **USB-C**-port, *Windows* 10, 11 eller senare, *macOS* 12 eller senare, *ChromeOS*\*, *Linux*\*

### **Bluetooth**® Low Energy

*Windows* 10, 11 eller senare, *macOS* 12 eller senare, *ChromeOS*\*, *Linux*\*, *Android* 12 eller senare\*, *iPadOS* 15 eller senare\*

\* Grundläggande enhetsfunktioner stöds utan programvara för andra operativsystem än *Windows* och *macOS*.

## CERTIFIERAD FÖR

*Fast Pair*

*Works With Chromebook*

## TEKNISKA SPECIFIKATIONER

### Anslutning

Trådlös teknik: Logi Bolt **USB-C**-mottagare, **Bluetooth**® Low Energy

Trådlös räckvidd: upp till 10 m (med öppet funktionsavstånd)

**Obs!** Den trådlösa aktionsradien kan variera beroende på användningsmiljö och den datorutrustning som används.

### Sensorer

Sensorteknik: Optisk avläsning (PAW3222)

Nominellt värde: 800 DPI

DPI (minimalt och maximalt värde): 400–4 000 DPI (kan anges i steg om 100 DPI)

### Knappar

Antal knappar: 4 (vänster-/högerklick, framåt/bakåt under pekarscrollning)

### Anpassningsapp

Stöds av Logi Tune på *Windows* och *macOS*.

[www.logitech.com/support/mobifold-b](http://www.logitech.com/support/mobifold-b)

## OVERSIGT OVER PRODUKTET

SET OVENFRA

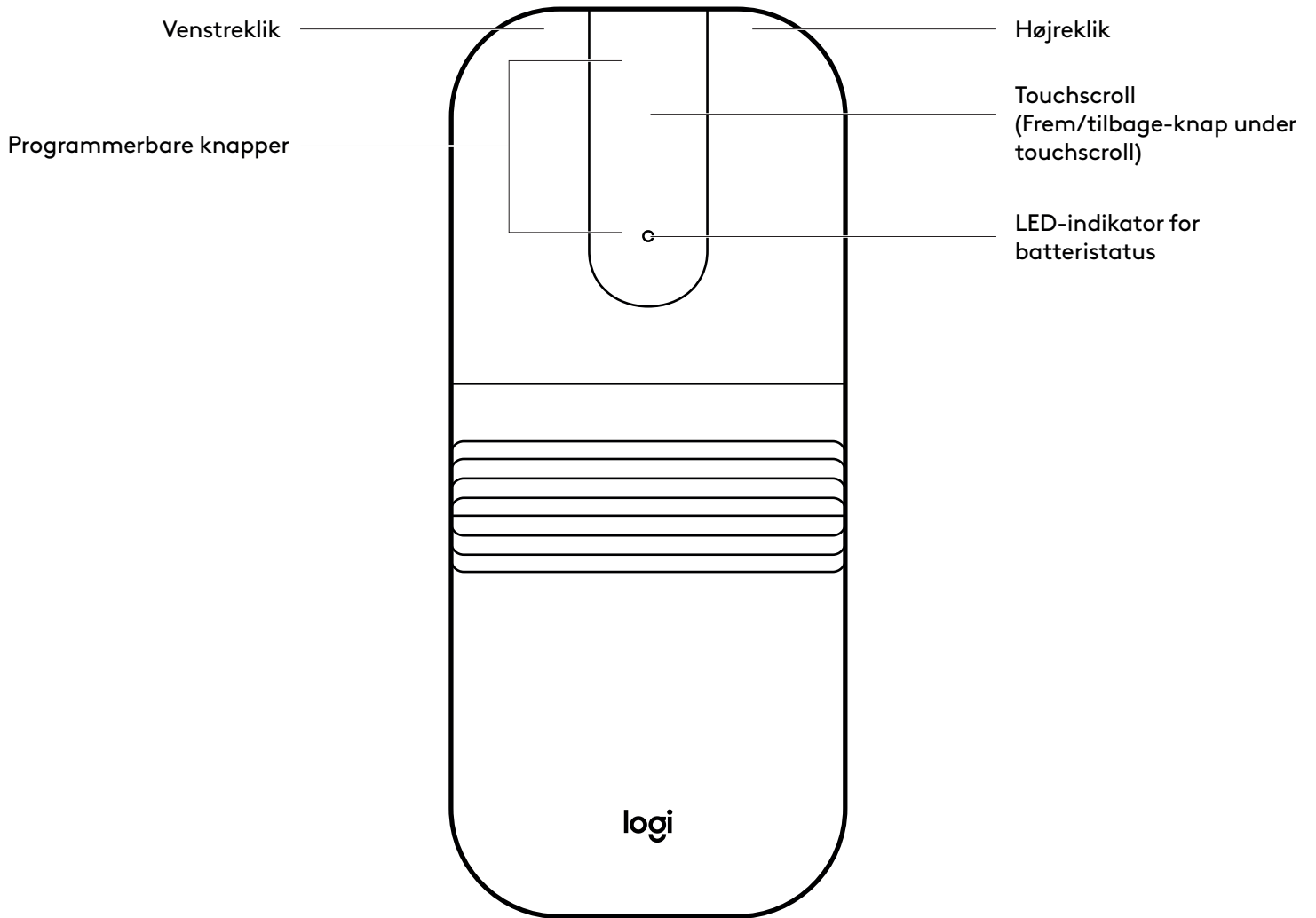

## PRODUKTOVERSIGT

SET BAGFRA

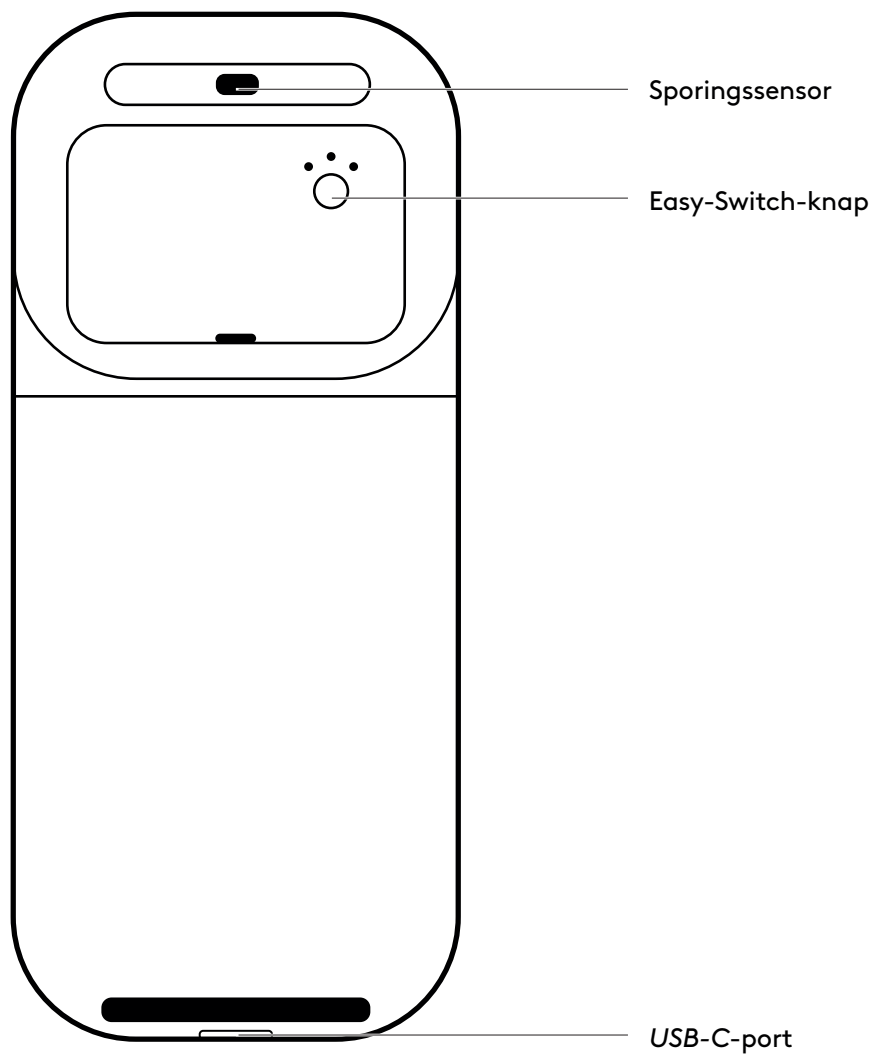

## KASSENS INDHOLD

1. Mobi Fold for Business
2. Logi Bolt *USB-C*-modtager
3. Brugervejledning

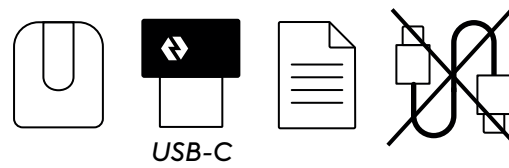

## TÆND/SLUK FOR MUSEN

1. Tænd musen ved at folde den ud.

**TÆNDT**

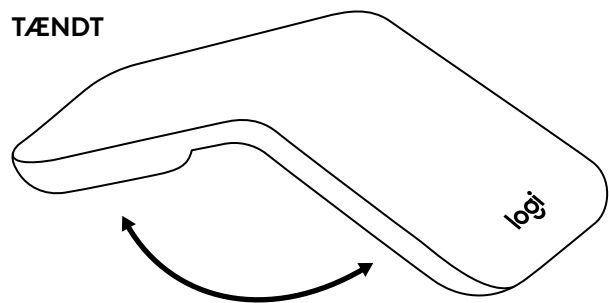

2. Sluk musen ved at folde den sammen.

**SLUKKET**

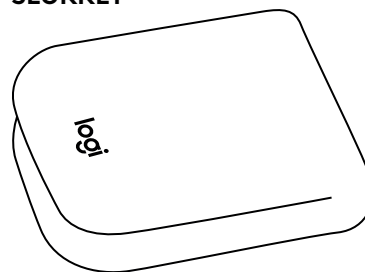

## TILSLUTNING AF MUSEN VIA LOGI BOLT

1. Sæt modtageren i en ledig *USB-C*-port på din stationære/ bærbare pc eller dockingstation.
2. Træk isoleringstappen ud fra batterirummet, så musen kan tændes.

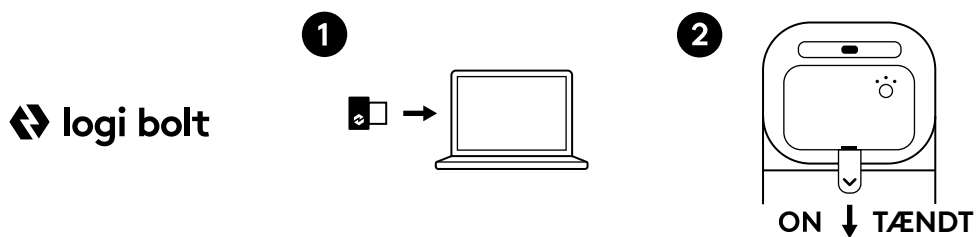

## TILSLUTNING AF MUSEN VIA *BLUETOOTH*®

1. Træk isoleringstappen ud fra batterirummet, så musen kan tændes.
2. LED-indikatoren bør blinke hurtigt. Hvis ikke, skal du holde Easy-Switch-knappen (bag på musen) nede i 3 sekunder. Når lyset begynder at blinke, er musen klar til parring med din computer.
3. På stationær/bærbare pc eller tablet: Sørg for, at *Bluetooth*® er tændt. Vælg Indstillinger > *Bluetooth*® > Til. Vælg derefter "**Mobi Fold B**" på listen over enheder.

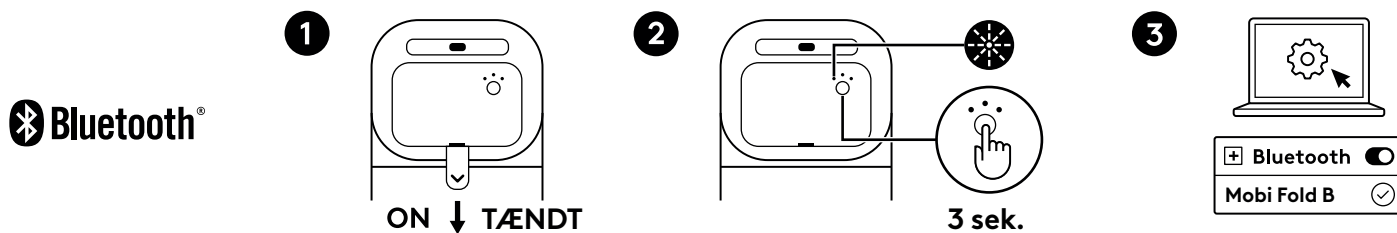

## OPRET FORBINDELSE TIL FLERE ENHEDER

Musen kan parres med op til tre forskellige enheder, hvis *Bluetooth*<sup>®</sup>-kanal du efterfølgende kan skifte mellem ved hjælp af Easy-Switch-knappen.

1. **Tryk** på Easy-Switch-knappen for at vælge den *Bluetooth*<sup>®</sup>-kanal, du ønsker.
2. **Hold nede** på Easy-Switch-knappen i 3 sekunder. *Bluetooth*<sup>®</sup>-registrering starter med en hurtigt blinkende hvid LED-indikator på Easy-Switch-knappen.

### EASY-SWITCH

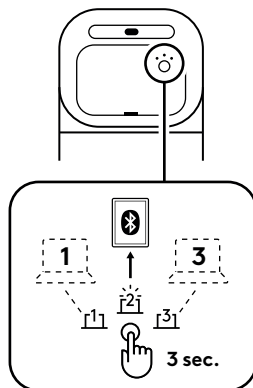

3. Sørg for, at *Bluetooth*<sup>®</sup> er aktiveret på enheden.

Vælg Indstillinger > *Bluetooth*<sup>®</sup> > Til.

Vælg derefter "**Mobi Fold B**" på listen over enheder.

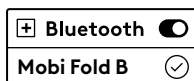
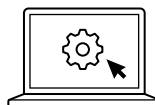

## SKIFT MELLEML FLERE ENHEDER, DER ER OPRETTET FORBINDELSE TIL

Tryk på Easy-Switch-knappen for at skifte mellem enheder, der er oprettet forbindelse til.

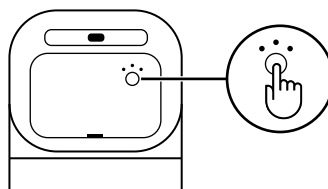

## OPLADNING

Når musen har et kritisk lavt batteriniveau (10 % eller derunder), vil batteriets LED-indikator blinke rødt.

Tilslut et *USB-C*-opladningskabel (sælges separat) til opladningsporten på musen for at genoplade musen.

- Op til én måned på en fuld opladning
- 1 minuts hurtigopladning giver dig op til 22 timers brug

**Bemærk:**

Batterilevetiden kan variere, afhængigt af hvordan musen bruges.

## SOFTWARE TIL TILPASNING

**Logi Tune** gør det nemt at tilpasse museknapper, justere indstillinger for scrolling og tjekke batterilevetiden.

Få mere at vide om og download Logi Tune på [logi.com/tune](https://logi.com/tune)

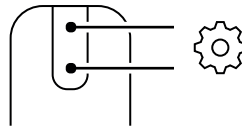

## BORTSKAFFELSE/UDSKIFTNING AF BATTERI

1. Åbn batterirummet med fingeren ved hjælp af fordybningen på batteridækslet.
2. Løsn skruen, der holder batteriet på plads, før du tager batteriet ud.
3. Følg de lokale regler og retningslinjer for at bortskaffe det brugte batteri på en genbrugsstation eller lignende i dit område.
4. Du kan bestille et ny batteri på webstedet for iFixit.

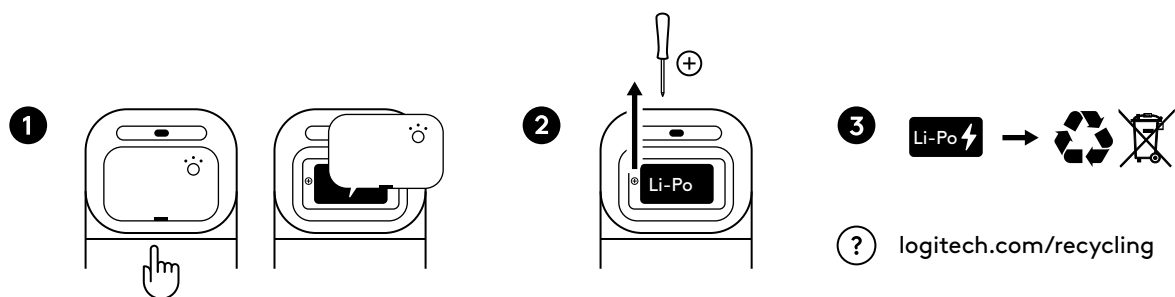

## MÅL

### Mobi Fold for Business

Udfoldet:

Højde x bredde x dybde:  
122 x 57 x 33 mm

Vægt:  
79 g

Sammenfoldet:

Højde x bredde x dybde:  
66 x 57 x 21 mm

### Logi Bolt USB-C-modtager:

Højde x bredde x dybde:  
7 x 12,85 x 14,1 mm

Vægt:  
0,97 g

## SYSTEMKRAV

### Logi Bolt **USB-C-modtager**

Kræver: Tilgængelig *USB-C*-port, *Windows* 10, 11 eller nyere, *macOS* 12 eller nyere, *ChromeOS*\*, *Linux*\*

### **Bluetooth® Low Energy**

*Windows* 10, 11 eller nyere, *macOS* 12 eller nyere, *ChromeOS*\*, *Linux*\*, *Android* 12 eller nyere\*, *iPadOS* 15 eller nyere\*

\*På andre operativsystemer end *Windows* og *macOS* understøttes enhedens grundlæggende funktioner uden ekstra software.

## CERTIFICERET TIL

*Fast Pair*

*Works With Chromebook*

## TEKNISKE SPECIFIKATIONER

### Tilslutning

Trådløs teknologi: Logi Bolt *USB-C-modtager*, *Bluetooth® Low Energy*

Trådløs rækkevidde: op til 10 m (uden forhindringer)

**Bemærk:** Den trådløse rækkevidde kan variere afhængigt af omgivelserne og computerens indstillinger.

### Sensorer

Sensorteknologi: Optisk sporing (PAW3222)

Nominal værdi: 800 DPI

DPI (minimums- og maksimumsværdi): 400-4000 DPI (kan indstilles i trin på 100 DPI)

### Knapper

Antal knapper: 4 (venstre/højre-knapper, frem/tilbage under touchscrolling)

### Tilpasningsapp

Understøttes af Logi Tune på *Windows* og *macOS*.

[www.logitech.com/support/mobifold-b](http://www.logitech.com/support/mobifold-b)

## BLI KJENT MED PRODUKTET

SETT OVENFRA

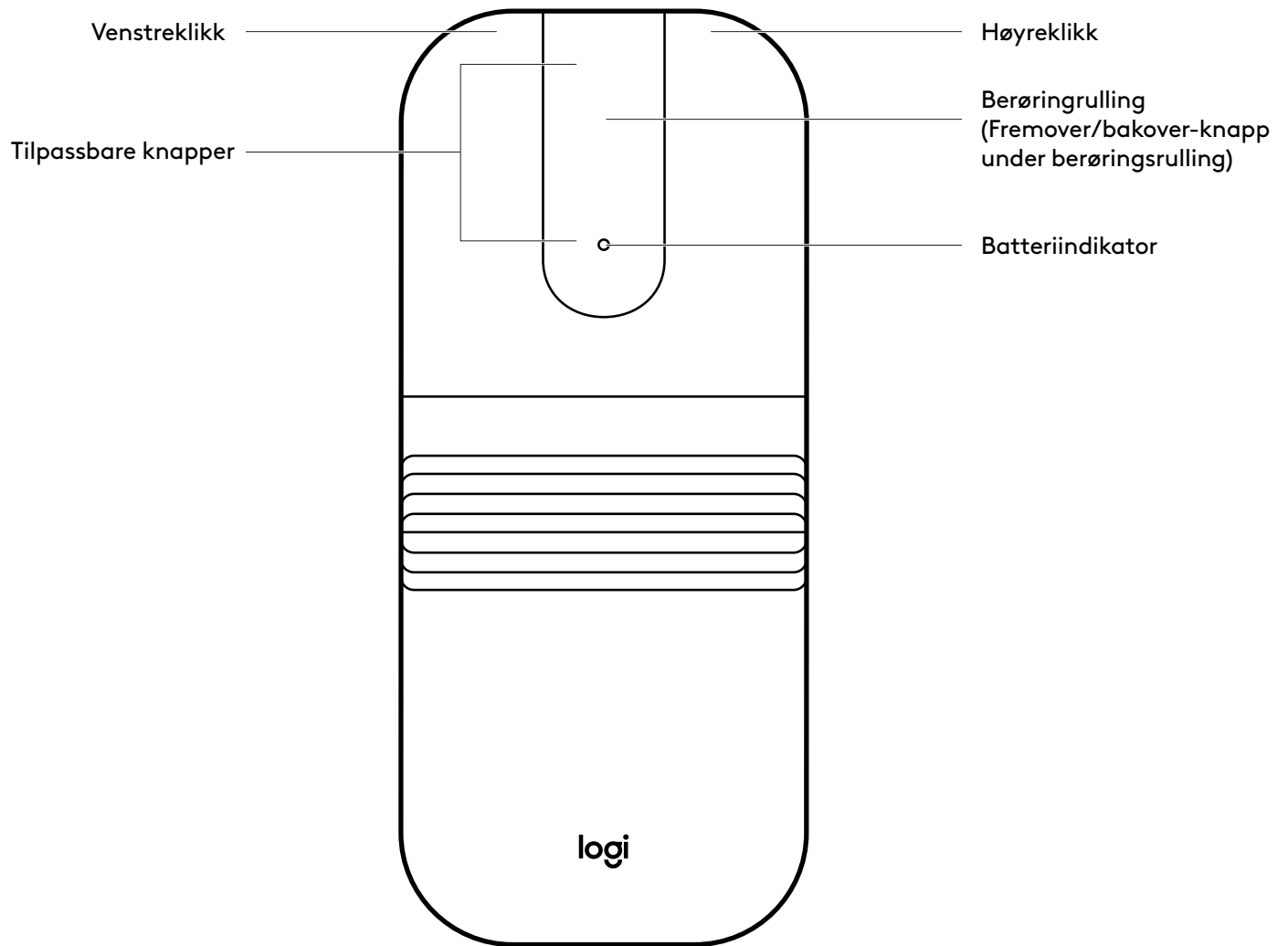

## BLI KJENT MED PRODUKTET

SETT BAKFRA

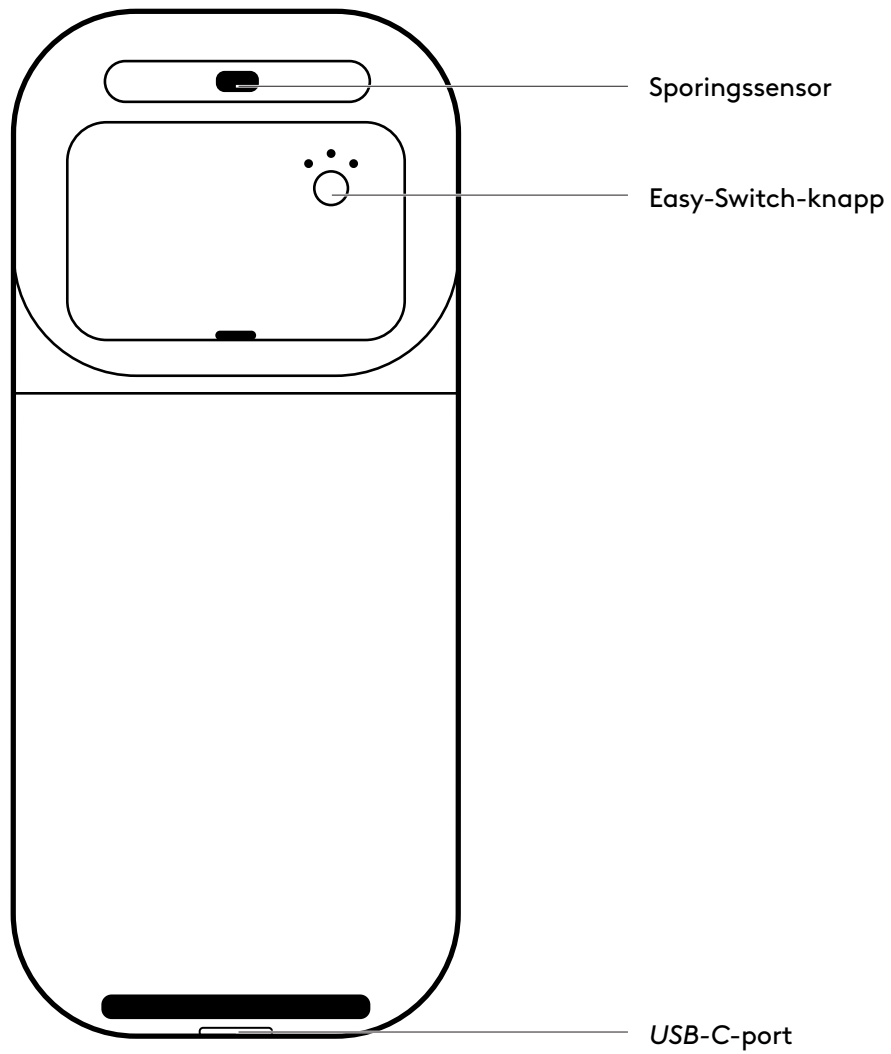

## I ESKEN

1. Mobi Fold for Business
2. Logi BoltUSB-C-mottager
3. Brukerdokumentasjon

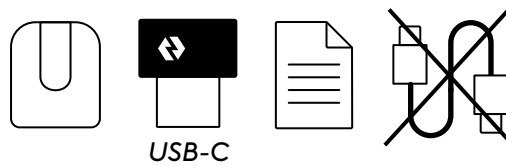

## SLÅ PÅ/AV MUSEN

1. Slå på musen ved å folde den ut.

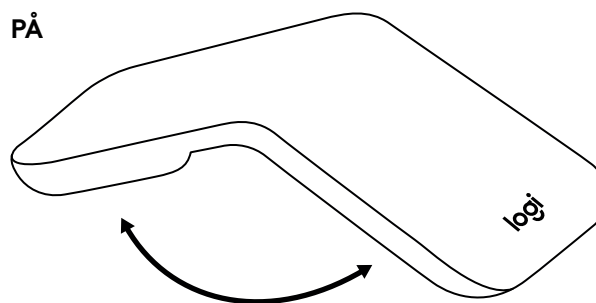

2. Slå av musen ved å folde den sammen.

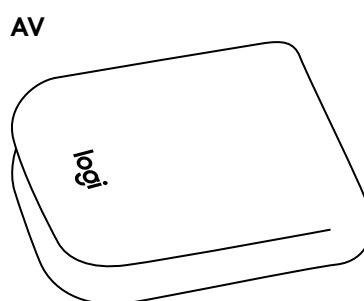

## KOBLE TIL MUSEN VIA LOGI BOLT

1. Sett inn Logi Bolt-mottakeren i en ledig *USB-C*-port på den stasjonære/bærbare datamaskinen eller dokkingstasjonen.
2. Trekk ut isolasjonsfliken fra batterirommet for å slå på musen.

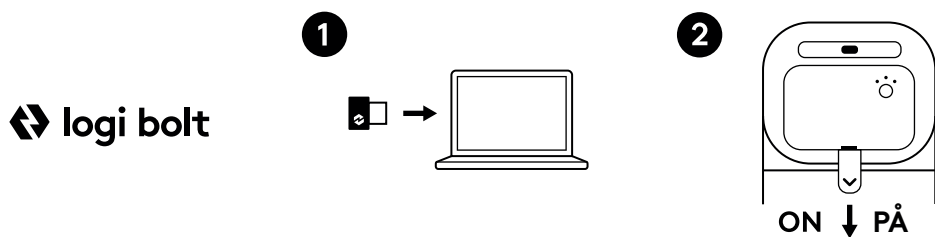

## KOBLE TIL MUSEN VIA *BLUETOOTH*®

1. Trekk ut isolasjonsfliken fra batterirommet for å slå på musen.
2. LED-lampen skal blinke raskt. Hvis ikke, trykk på og hold inne Easy-Switch-knappen (på baksiden av musen) i 3 sekunder. Når lampen begynner å blinke, er musen klar for paring med enheten.
3. På den bærbare/stasjonære datamaskinen eller nettbrettet, sørg for at *Bluetooth*® er på. Velg Innstillinger > *Bluetooth*® > På. Velg deretter «**Mobi Fold B**» fra enhetslisten.

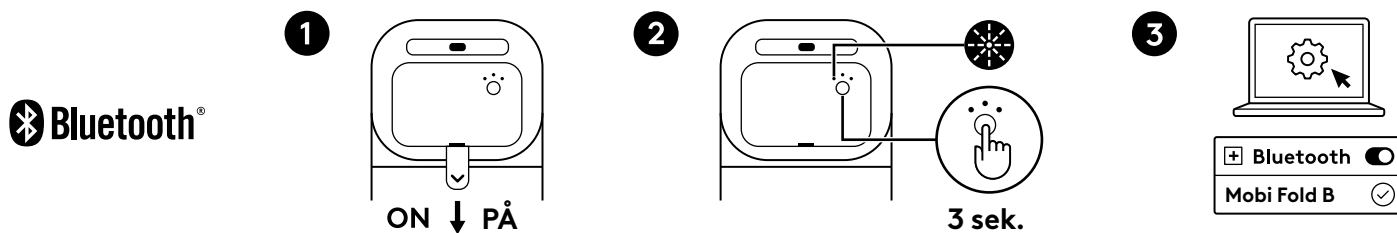

## KOBLE TIL FLERE ENHETER

Musen kan pares med opptil tre forskjellige enheter ved hjelp av Easy-Switch-knappen, så du enkelt kan bytte *Bluetooth*<sup>®</sup>-kanal.

1. **Trykk kort** på Easy-Switch-knappen for å velge *Bluetooth*<sup>®</sup>-kanalen du ønsker.
2. **Trykk på og hold inne** Easy-Switch-knappen i tre sekunder. *Bluetooth*<sup>®</sup>-oppdagelse starter med en raskt blinkende hvit LED på Easy-Switch-knappen.

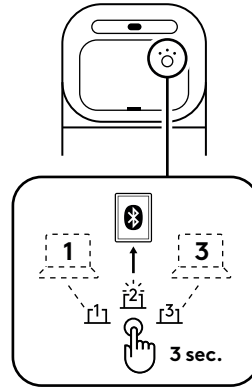

3. Kontroller at *Bluetooth*<sup>®</sup> er slått på på enheten.

Velg Innstillinger > *Bluetooth*<sup>®</sup> > På.

Velg deretter «**Mobi Fold B**» fra enhetslisten.

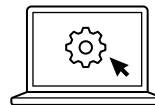

## BYTT TILKOBLING MELLOM FLERE ENHETER SOM ALLEREDE ER TILKOBLET

Trykk kort på den tilsvarende Easy-Switch-knappen for å bytte musetilkobling til tidligere tilkoblede enheter.

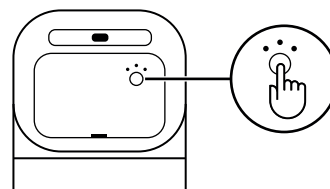

## LADER

Når musen har lavt batterinivå (10 % eller lavere), blinker batterilampen rødt.

Koble til en *USB-C*-ladekabel (selges separat) i ladeporten på musen for å lade musen.

- Opptil 1 måned på full ladning
- 1 minutt hurtiglading gir deg opptil 22 timers bruk

**Merk:**

Batteritiden kan variere avhengig av bruk og driftsforhold.

## PROGRAMVARE FOR TILPASNING

**Logi Tune** gjør det enkelt å tilpasse museknapper, justere rulleinnstillinger og sjekke batterilevetid.

Les mer og last ned Logi Tune på [logitech.com/tune](https://logitech.com/tune).

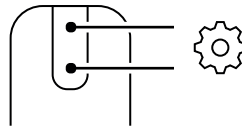

**Logi Tune**  
[logi.com/tune](https://logitech.com/tune)

## RESIRKULERE / BYTTE BATTERI

1. Åpne batterirommet ved å bruke fingergrepet på batteridekselet.
2. Løsne skruen som holder batteriet sikkert på plass, før du tar ut batteriet.
3. Følg lokale forskrifter og retningslinjer for å kvitte deg med det brukte batteriet på et angitt innsamlingspunkt eller gjenvinningsanlegg i området ditt.
4. For å bestille et erstatningsbatteri, gå til iFixit.

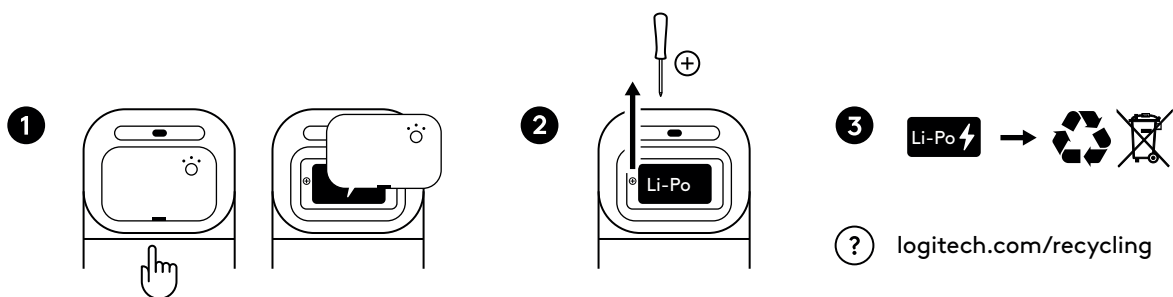

## MÅL

### Mobi Fold for Business

Åpen:

Høyde x bredde x dybde:  
122 x 57 x 33 mm

Vekt:

79 g

Foldet:

Høyde x bredde x dybde:  
66 x 57 x 21 mm

### Logi Bolt USB-C-mottaker:

Høyde x bredde x dybde:  
7 x 12,85 x 14,1 mm

Vekt:

0,9 g

## SYSTEMKRAV

### Logi Bolt **USB-C-mottaker**

Krav: Tilgjengelig *USB-C*-port, *Windows* 10, 11 eller nyere, *macOS* 12 eller nyere, *ChromeOS*\*, *Linux*\*

### **Bluetooth® Low Energy**

*Windows* 10, 11 eller nyere, *macOS* 12 eller nyere, *ChromeOS*\*, *Linux*\*, *Android* 12 eller nyere\*, *iPadOS* 15 eller nyere\*

\* Enhetens grunnfunksjoner blir støttet uten programvare for andre systemer enn *Windows* og *macOS*.

## SERTIFISERT FOR

*Fast Pair*

*Works With Chromebook*

## TEKNISKE SPESIFIKASJONER

### Tilkobling

Trådløs teknologi: Logi Bolt *USB-C-mottaker*, *Bluetooth® Low Energy*

Trådløs rekkevidde: opptil 10 m (med åpen siktlinje)

**Merk:** Trådløs rekkevidde kan variere etter omgivelser og driftsforhold.

### Sensorer

Sensortechnologi: Optisk sporing (PAW3222)

Nominell verdi: 800 PPT

PPT (minimal og maksimal verdi) 400–4000 ppt (kan stilles inn i trinn på 100 ppt)

### Knapper

Antall knapper: 4 (venstre-/høyreklikk, fremover/bakover under berøringsrulling)

### Tilpassingsapp

Støttet av Logi Tune på *Windows* og *macOS*.

[www.logitech.com/support/mobifold-b](http://www.logitech.com/support/mobifold-b)

## TUNNE TUOTTEESI

### NÄKYMÄ YLHÄÄLTÄ

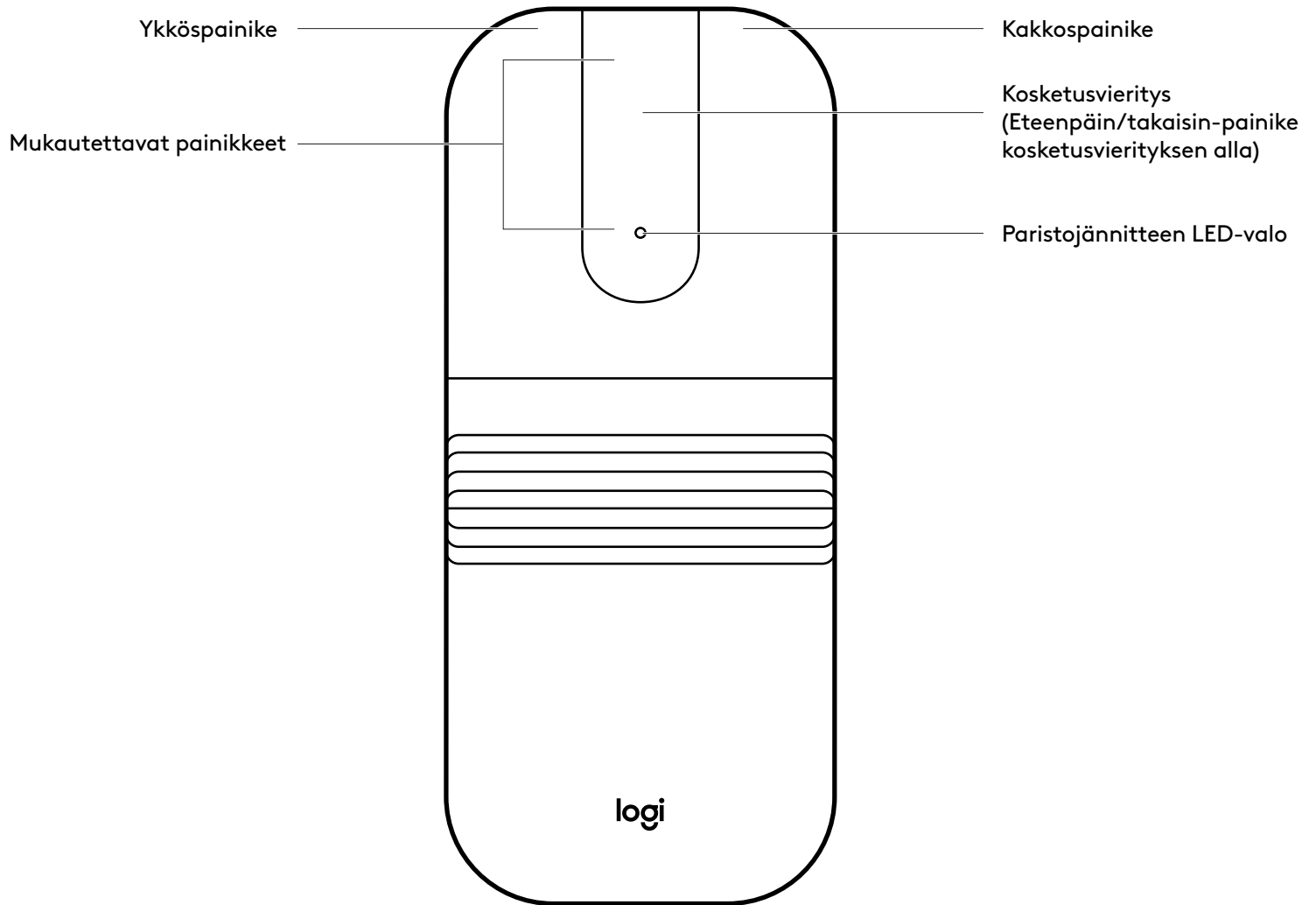

## TUNNE TUOTTEESI

### NÄKYMÄ TAKAA

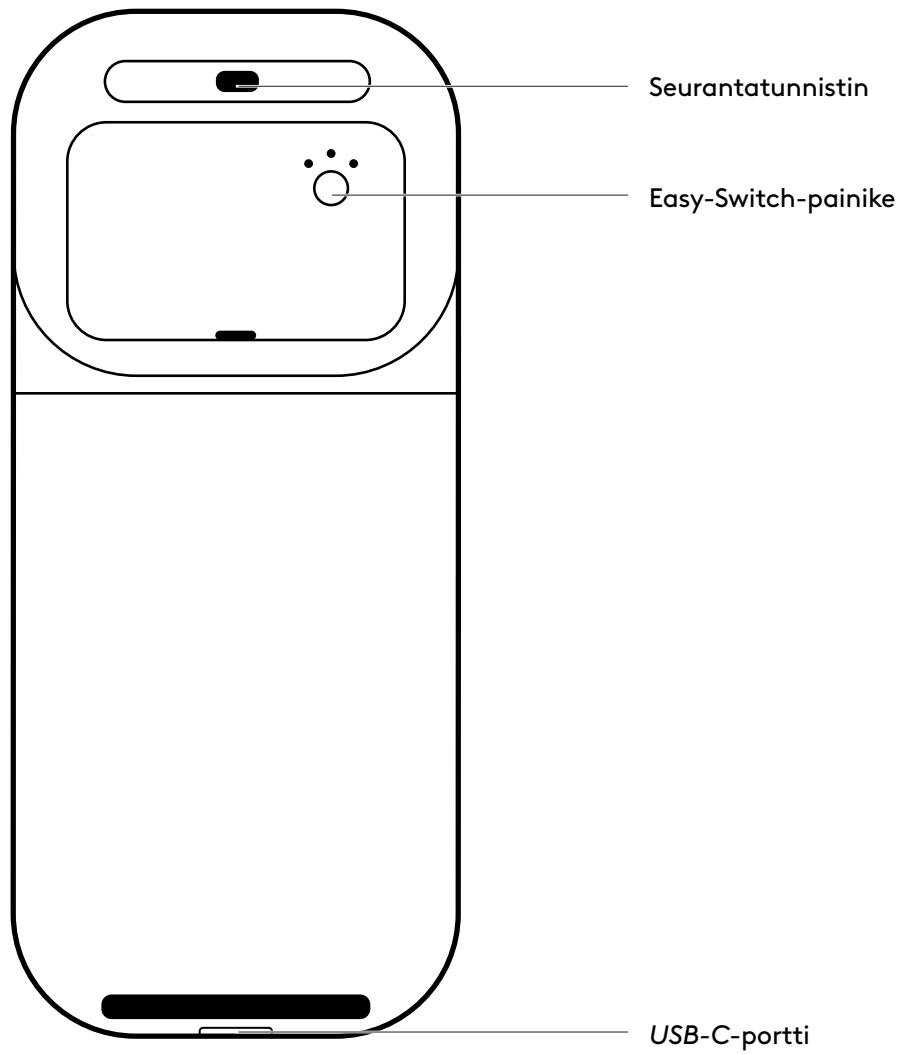

## PAKKAUKSEN SISÄLTÖ

1. Mobi Fold for Business
2. Logi Bolt USB-C -vastaanotin
3. Käyttäjän dokumentaatio

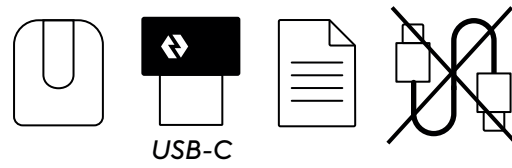

## KYTKE HIIREN VIRTAA PÄÄLLE/POIS

1. Kytke hiiri päälle avaamalla se.

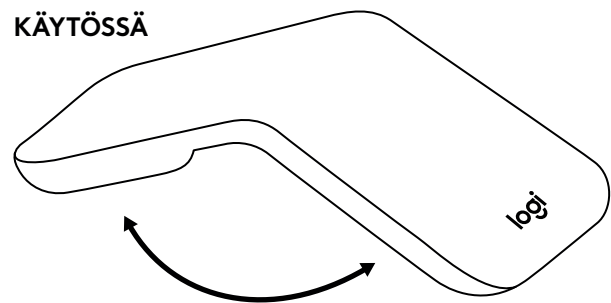

2. Kytke hiiri pois päältä taittamalla se.

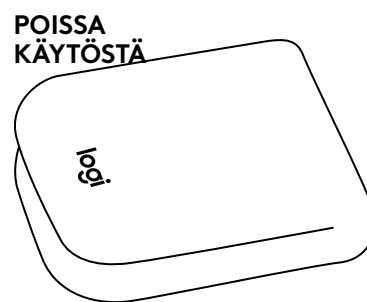

## HIIREN YHDISTÄMINEN LOGI BOLTILLA

1. Liitä vastaanotin mihin tahansa vapaaseen *USB-C*-porttiin pöytäkoneessa, kannettavassa tietokoneessa tai telakointiasemassa.
2. Vedä eristysliuska paristolokerosta, jotta hiiri käynnistyy.

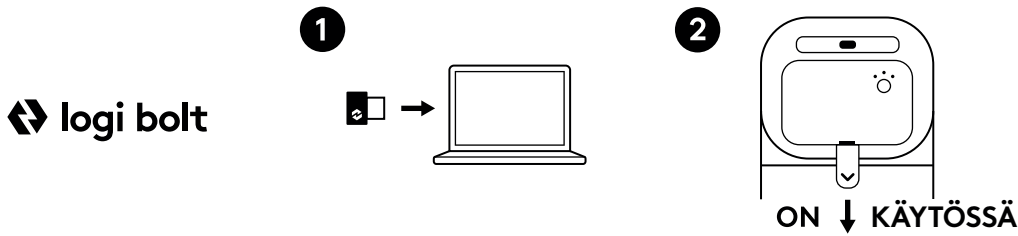

## HIIREN YHDISTÄMINEN *BLUETOOTHIN*® KAUTTA

1. Vedä eristysliuska paristolokerosta, jotta hiiri käynnistyy.
2. LED-valon tulisi vilkkua nopeasti Jos näin ei tapahdu, paina Easy-Switch-painiketta (hiiren takaosassa) kolmen sekunnin ajan. Kun valo alkaa vilkkua, voit muodostaa pariliitoksen hiiren ja tietokoneen välille.
3. Varmista, että *Bluetooth*® on päällä kannettavassasi/tietokoneessasi/tabletissasi. Valitse Asetukset > *Bluetooth*® ja ota Bluetooth käyttöön. Valitse sitten "**Mobi Fold B**" laitelistasta.

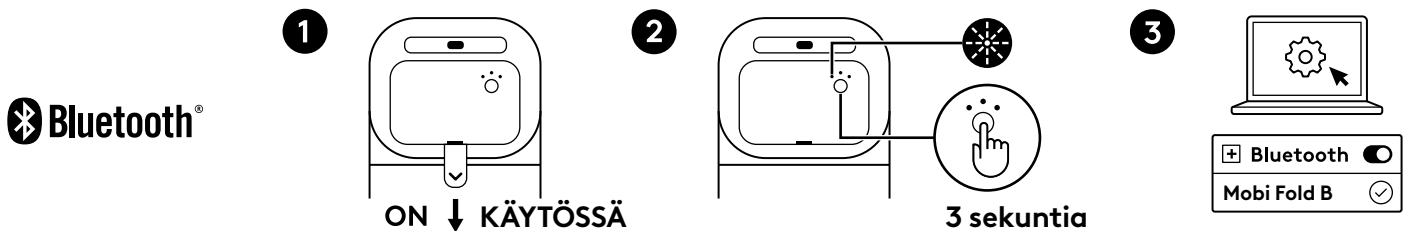

## YHDISTÄMINEN USEISIIN LAITTEISIIN

Voit muodostaa pariliitoksen näppäimistön ja enintään kolmen eri tietokoneen välille Easy-Switch-painikkeella, jolla vaihdetaan *Bluetooth*<sup>®</sup>-kanavaa.

1. **Lyhyt painallus** Easy-Switch-painikkeeseen valitaksesi *Bluetooth*<sup>®</sup> kanavan, johon haluat yhdistää.
2. **Pidä Easy-Switch-painiketta pohjassa** kolme sekuntia. *Bluetooth*<sup>®</sup>-etsintä alkaa, kun Easy-Switch-painikkeen valkoinen LED-valo vilkkuu nopeasti.

### EASY-SWITCH

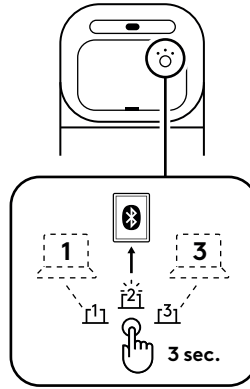

3. Varmista, että *Bluetooth*<sup>®</sup> on käytössä laitteessasi.

Valitse Asetukset > *Bluetooth*<sup>®</sup> > Päällä.

Valitse "**Mobi Fold B**" laitelistasta.

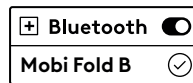
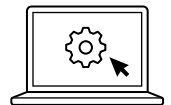

## YHTEYDEN VAIHTAMINEN AIEMMIN YHDISTETTYJEN LAITTEIDEN VÄLILLÄ

Paina lyhyesti haluamaasi Easy-Switch-painiketta vaihtaaksesi näppäimistön yhteyden johonkin aiemmin yhdistettyyn laitteeseen.

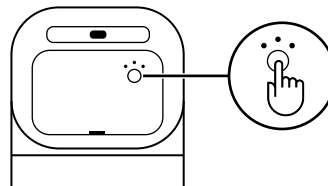

## LATAAMINEN

Kun näppäimistön akun varaus on erittäin vähissä (enintään 10 %), akun LED-valo vilkkuu punaisena.

Liitä *USB-C* latausjohto (myydään erikseen) hiiren latausporttiin ladataksesi hiiren.

- Jopa 1 kuukausi täydellä latauksella
- Jopa 22 tuntia käyttöaikaa yhden minuutin pikalatauksella

### **Huomaa:**

Akun kesto saattaa vaihdella käytön ja käyttöympäristön mukaan.

## OHJELMISTON MUKAUTUS

**Logi Tune** helpottaa hiiren painikkeiden yksilöimistä, selausasetusten säätämistä ja akun käyttöiän tarkistamista.

Lue lisää ja lataa Logi Tune osoitteesta [logi.com/tune](https://logi.com/tune).

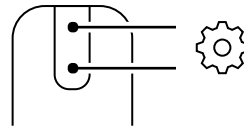

## AKUN KIERRÄTTÄMINEN/VAIHTAMINEN

1. Avaa akun lokero sormireiän avulla kannen päällä.
2. Irrota ruuvi, joka pitää akun tiukasti paikoillaan ennen akun poistamista.
3. Noudata paikallisia sääntöjä ja ohjeita käytetyn akun hävittämiseksi määrättyssä keräyspisteessä tai kierrätyslaitoksessa alueellasi.
4. Tilataksesi varaustarvikkeen, vieraile iFixit-sivustolla.

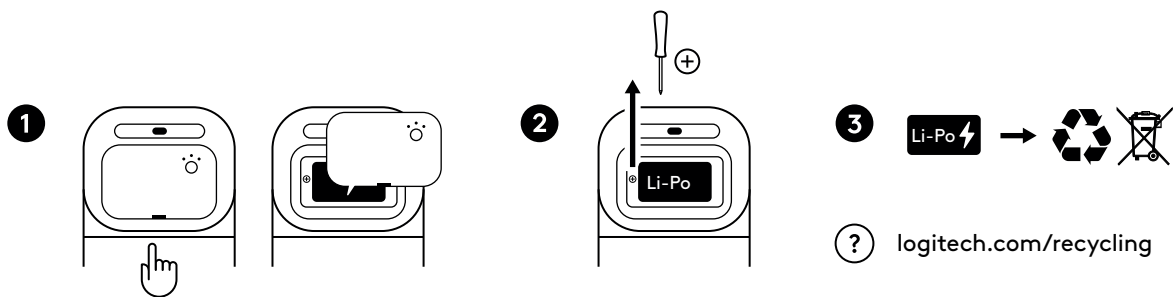

## MITAT

### Mobi Fold for Business

Avaa:  
Korkeus x leveys x syvyys:  
122 x 57 x 33 mm

Paino:  
79 g

Taitettuna:  
Korkeus x leveys x syvyys:  
66 x 57 x 21 mm

### Logi Bolt USB-C-vastaanotin:

Korkeus x leveys x syvyys:  
7 x 12,85 x 14,1 mm

Paino:  
0,97 g

## JÄRJESTELMÄVAATIMUKSET

### Logi Bolt *USB-C* -vastaanotin

Vaatimukset: Saatavilla oleva *USB-C*-portti, *Windows* 10, 11 tai uudempi, *macOS* 12 tai uudempi, *ChromeOS*\*, *Linux*\*

### *Bluetooth*® Low Energy

*Windows* 10, 11 tai uudempi, *macOS* 12 tai uudempi, *ChromeOS*\*, *Linux*\*, *Android* 12 tai uudempi\*, *iPadOS* 15 tai uudempi\*

\* Laitteen perustoimintoja tuetaan ilman ohjelmistoa muissa kuin käyttöjärjestelmissä *Windows* ja *macOS*.

## SERTIFIOINNIT

*Fast Pair*

*Works with Chromebook*

## TEKNISET TIEDOT

### Yhteydet

Langaton tekniikka: Logi Bolt *USB-C*-vastaanotin, *Bluetooth*® Low Energy

Langaton kantama: jopa 10 m (avoin näköyhteys)

**Huomautus:** Langaton kantama voi vaihdella käyttöympäristön ja tietokoneen asetusten mukaan.

### Anturit

Tunnistintekniikka: Optinen seuranta (PAW3222)

Nimellisarvo: 800 DPI

DPI (vähimmäis- ja enimmäisarvo): 400 – 4 000 DPI (asetukset 100 DPI:n välein)

### Painikkeet

Painikkeiden määrä: 4 (vasen/oikea napsautus, eteen/taakse kosketusvierityksellä)

### Mukautussovellus

Logi Tune -sovelluksen tukema *Windows*issa ja *macOS*:ssä.

[www.logitech.com/support/mobifold-b](http://www.logitech.com/support/mobifold-b)

## ΓΝΩΡΙΜΙΑ ΜΕ ΤΟ ΠΡΟΪΟΝ

### ΑΠΟΨΗ ΕΠΑΝΩ ΜΕΡΟΥΣ

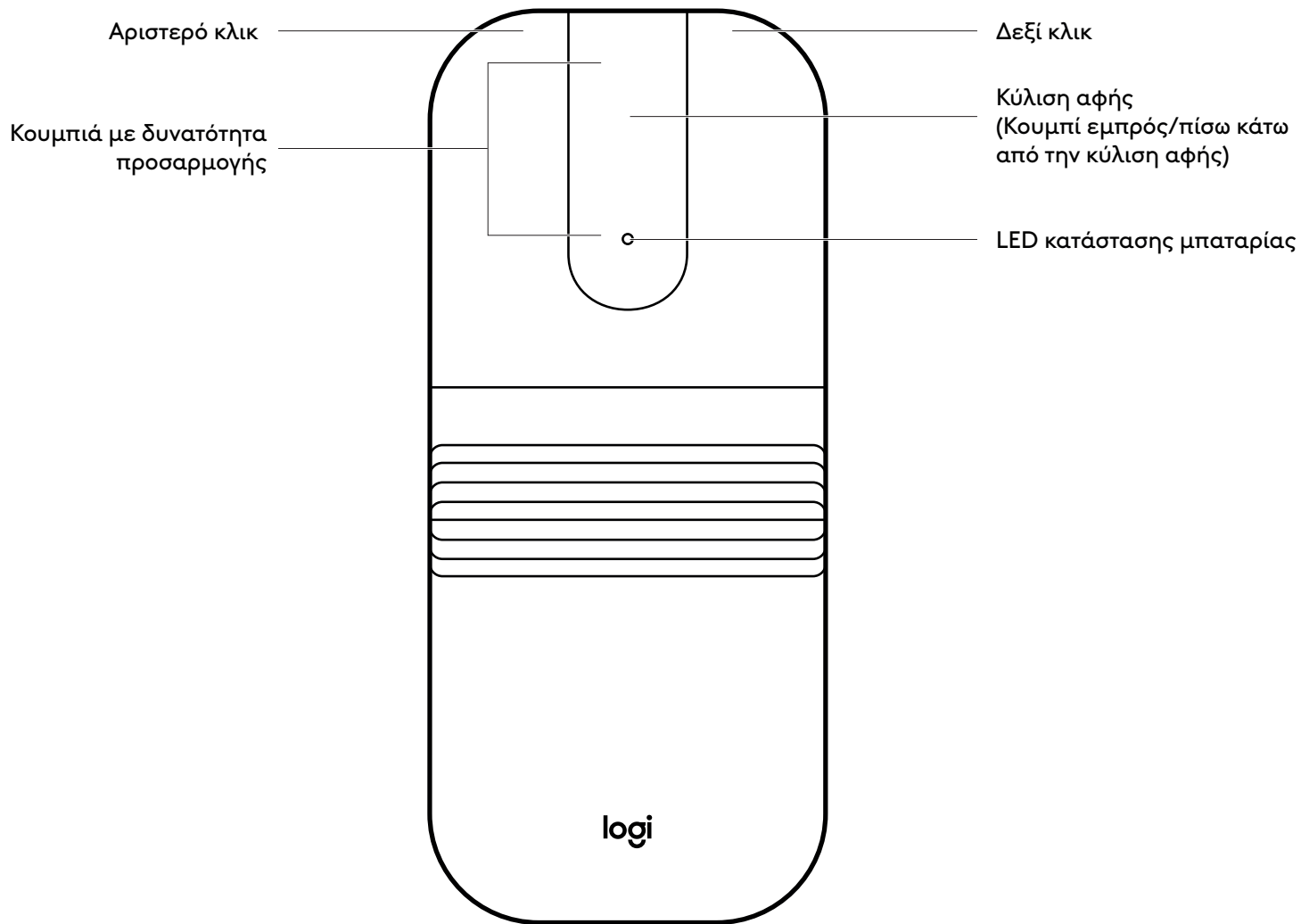

## ΓΝΩΡΙΜΙΑ ΜΕ ΤΟ ΠΡΟΪΟΝ

### ΠΙΣΩ ΟΨΗ

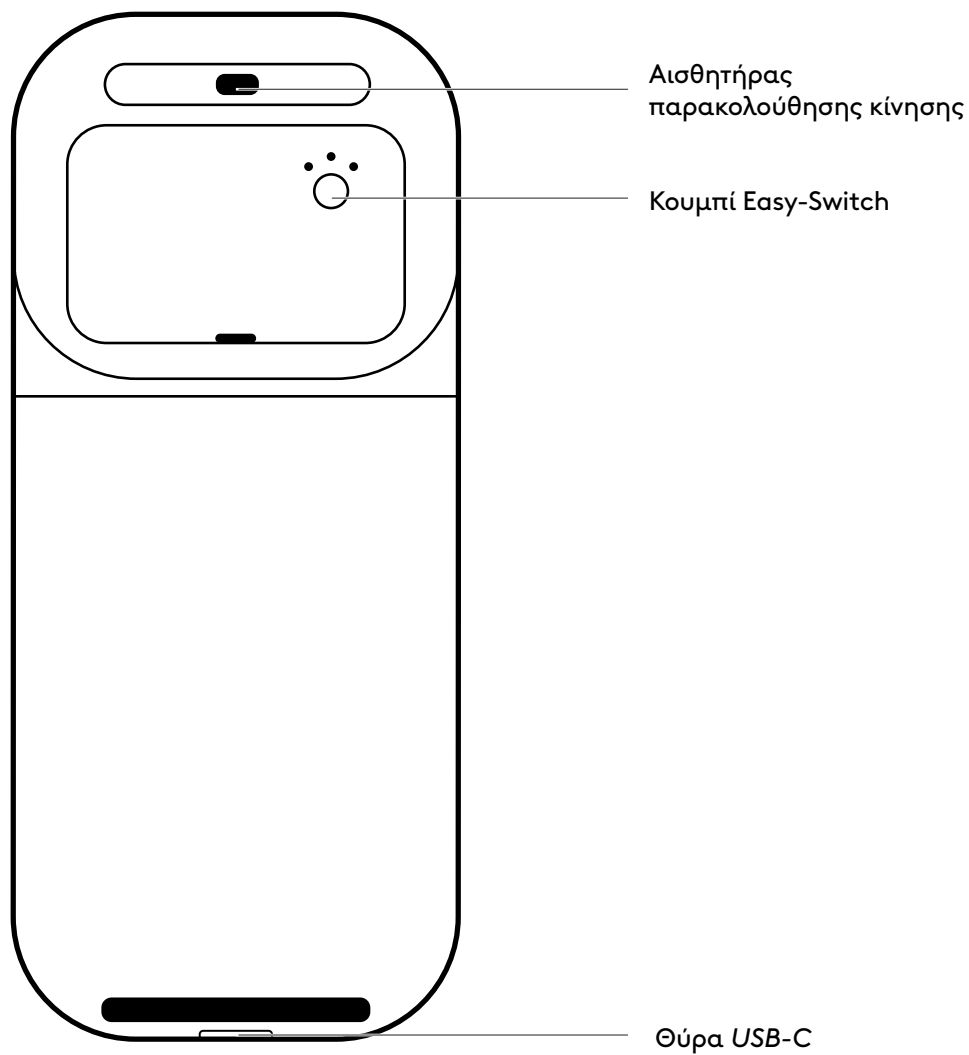

## ΠΕΡΙΕΧΟΜΕΝΑ ΣΥΣΚΕΥΑΣΙΑΣ

1. Mobi Fold for Business
2. Δέκτης USB-C Logi Bolt
3. Τεκμηρίωση χρήστη

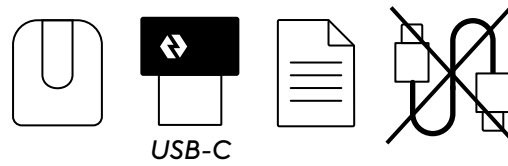

## ΕΝΕΡΓΟΠΟΙΗΣΗ/ΑΠΕΝΕΡΓΟΠΟΙΗΣΗ ΤΟΥ ΠΟΝΤΙΚΙΟΥ

1. Ενεργοποιήστε το ποντίκι ξεδιπλώνοντάς το.

### ΕΝΕΡΓΟΠΟΙΗΣΗ

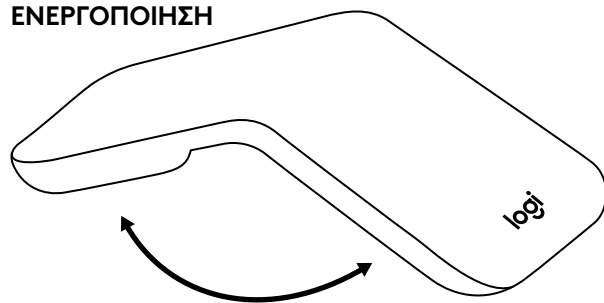

2. Απενεργοποιήστε το ποντίκι αναδιπλώνοντάς το.

### ΑΠΕΝΕΡΓΟΠΟΙΗΣΗ

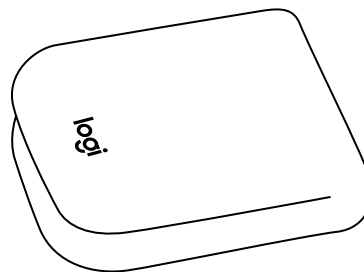

## ΣΥΝΔΕΣΗ ΤΟΥ ΠΟΝΤΙΚΙΟΥ ΜΕΣΩ LOGI BOLT

1. Εισαγάγετε τον δέκτη Logi Bolt σε οποιαδήποτε διαθέσιμη θύρα *USB-C* στον επιτραπέζιο ή τον φορητό υπολογιστή σας ή στη βάση σύνδεσης.
2. Αφαιρέστε τη μονωτική γλωττίδα από τη θήκη της μπαταρίας για να ενεργοποιήσετε το ποντίκι.

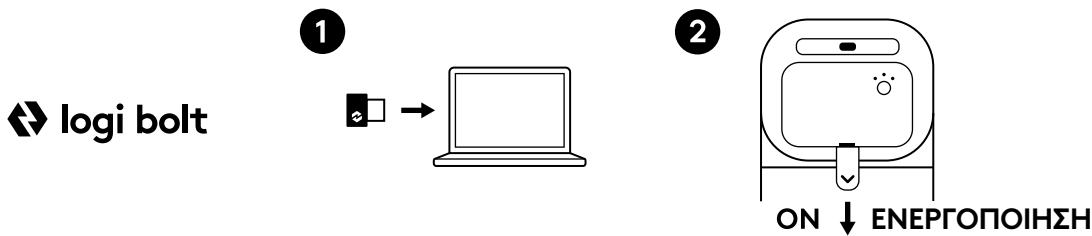

## ΣΥΝΔΕΣΗ ΤΟΥ ΠΟΝΤΙΚΙΟΥ ΜΕΣΩ BLUETOOTH®

1. Αφαιρέστε τη μονωτική γλωττίδα από τη θήκη της μπαταρίας για να ενεργοποιήσετε το ποντίκι.
2. Η λυχνία LED θα πρέπει να αναβοσβήνει γρήγορα. Σε αντίθετη περίπτωση, πατήστε παρατεταμένα το κουμπί Easy-Switch (στο πίσω μέρος του dialpad) για 3 δευτερόλεπτα. Όταν αρχίσει να αναβοσβήνει η λυχνία, σημαίνει ότι το ποντίκι είναι έτοιμο να συζευχθεί με τη συσκευή σας.
3. Στον φορητό υπολογιστή/PC/tablet σας, βεβαιωθείτε ότι το *Bluetooth®* είναι ενεργό. Επιλέξτε Ρυθμίσεις > *Bluetooth®* > Ενεργό.  
Στη συνέχεια, επιλέξτε "**Mobi Fold B**" από τη λίστα συσκευών.



## ΣΥΝΔΕΣΗ ΜΕ ΠΟΛΛΕΣ ΣΥΣΚΕΥΕΣ

Το ποντίκι σας μπορεί να είναι συζευγμένο με έως τρεις διαφορετικές συσκευές χρησιμοποιώντας το κουμπί Easy-Switch για την αλλαγή καναλιού *Bluetooth*®.

1. **Πατήστε σύντομα** το κουμπί Easy-Switch για να επιλέξετε το κανάλι *Bluetooth*® που θέλετε.
2. **Πιέστε παρατεταμένα** το κουμπί Easy-Switch για 3 δευτερόλεπτα. Ο εντοπισμός του *Bluetooth*® θα ξεκινήσει με μια λευκή LED που αναβοσβήνει γρήγορα πάνω στο κουμπί Easy-Switch.

### EASY-SWITCH

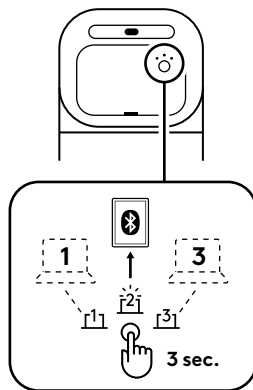

3. Βεβαιωθείτε ότι η λειτουργία *Bluetooth*® της συσκευής σας είναι ενεργοποιημένη.

Επιλέξτε Ρυθμίσεις > *Bluetooth*® > Ενεργό.

Στη συνέχεια, επιλέξτε "**Mobi Fold B**" από τη λίστα συσκευών.

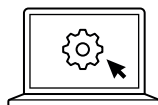

## ΕΝΑΛΛΑΓΗ ΣΥΝΔΕΣΗΣ ΜΕΤΑΞΥ ΠΟΛΛΩΝ ΣΥΣΚΕΥΩΝ ΠΟΥ ΕΙΧΑΝ ΣΥΝΔΕΘΕΙ ΠΡΟΓΕΝΕΣΤΕΡΑ

Πιέστε στιγμιαία το αντίστοιχο κουμπί Easy-Switch, για να αλλάξετε τη σύνδεση του ποντικιού με συσκευές που είχαν συνδεθεί προγενέστερα.

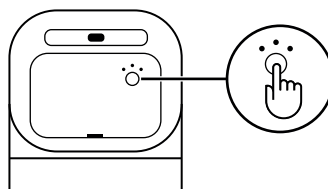

## ΦΟΡΤΙΣΗ

Όταν το επίπεδο φόρτισης της μπαταρίας του ποντικιού είναι κρίσιμο (10% ή χαμηλότερο), η λυχνία LED της μπαταρίας θα αναβοσβήνει με κόκκινο χρώμα.

Συνδέστε ένα καλώδιο φόρτισης *USB-C* (πωλείται ξεχωριστά) στη θύρα φόρτισης του ποντικιού για να το επαναφορτίσετε.

- Έως 1 μήνα με πλήρη φόρτιση
- Μια γρήγορη φόρτιση 1 λεπτού προσφέρει έως και 22 ώρες χρήσης

### **Σημείωση:**

Η διάρκεια ζωής της μπαταρίας ενδέχεται να διαφέρει ανάλογα με τη χρήση και τις συνθήκες λειτουργίας.

## ΠΡΟΣΑΡΜΟΓΗ ΛΟΓΙΣΜΙΚΟΥ

Το **Logi Tune** διευκολύνει την προσαρμογή των κουμπιών του ποντικιού, την προσαρμογή των ρυθμίσεων κύλισης και τον έλεγχο της διάρκειας ζωής της μπαταρίας.

Μάθετε περισσότερα και κάντε λήψη του Logi Tune στη διεύθυνση [logi.com/tune](https://logi.com/tune)

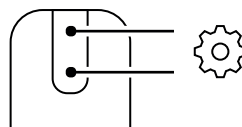

**Logi Tune**  
[logi.com/tune](https://logi.com/tune)

## ΑΝΑΚΥΚΛΩΣΗ / ΑΝΤΙΚΑΤΑΣΤΑΣΗ ΜΠΑΤΑΡΙΑΣ

1. Ανοίξτε τη θήκη της μπαταρίας χρησιμοποιώντας την εγκοπή του δακτύλου στο καπάκι της μπαταρίας.
2. Χαλαρώστε την βίδα που κρατά τη μπαταρία σταθερή πριν αφαιρέσετε την μπαταρία.
3. Ακολουθήστε τους τοπικούς κανονισμούς και οδηγίες για να απορρίψετε τη χρησιμοποιημένη μπαταρία σε καθορισμένο σημείο συλλογής ή μονάδα ανακύκλωσης στην περιοχή σας.
4. Για να παραγγείλετε μια αντικαταστάσιμη μπαταρία, επισκεφθείτε το iFixit.

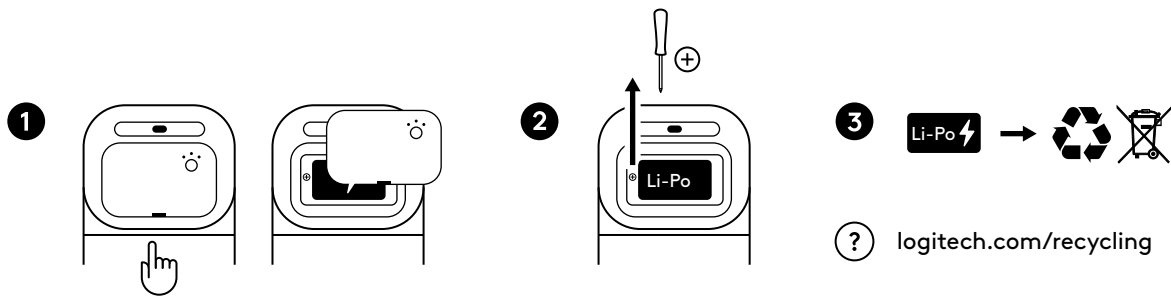

## ΔΙΑΣΤΑΣΕΙΣ

### Mobi Fold for Business

Ανοιχτό:

Ύψος x Πλάτος x Βάθος:

122 x 57 x 33 mm (4,80 in x 2,24 in x 1,30 in)

Βάρος:

79 g (2,79 oz)

Αναδιπλωμένο:

Ύψος x Πλάτος x Βάθος:

66 x 57 x 21 mm (2,60 in x 2,24 in x 0,83 in)

### Δέκτης USB-C Logi Bolt:

Ύψος x Πλάτος x Βάθος:

7 x 12,85 x 14,1 mm (0,28 in x 0,51 in x 0,56 in)

Βάρος:

0,97 g (0,03 oz)

## ΑΠΑΙΤΗΣΕΙΣ ΣΥΣΤΗΜΑΤΟΣ

### Δέκτης **USB-C Logi Bolt**

Απαιτήσεις: Διαθέσιμη θύρα *USB-C*, *Windows 10, 11* ή νεότερες εκδόσεις, *macOS 12* ή νεότερες εκδόσεις, *ChromeOS\**, *Linux\**

### **Bluetooth® Low Energy**

*Windows 10, 11*, ή νεότερες εκδόσεις, *macOS 12* ή νεότερες εκδόσεις, *ChromeOS\**, *Linux\**, *Android 12* ή νεότερες εκδόσεις\*, *iPadOS 15* ή νεότερες εκδόσεις\*

\* Οι βασικές λειτουργίες της συσκευής θα υποστηρίζονται χωρίς λογισμικό σε άλλα συστήματα εκτός των *Windows* και *macOS*.

## ΠΙΣΤΟΠΟΙΗΣΗ ΓΙΑ

*Fast Pair*

*Works With Chromebook*

## ΤΕΧΝΙΚΕΣ ΠΡΟΔΙΑΓΡΑΦΕΣ

### Συνδεσιμότητα

Ασύρματη τεχνολογία: Δέκτης Logi Bolt *USB-C*, *Bluetooth® Low Energy*

Εμβέλεια ασύρματης σύνδεσης: έως 10 m (με ελεύθερο οπτικό πεδίο)

**Σημείωση:** Η εμβέλεια της ασύρματης σύνδεσης μπορεί να διαφέρει ανάλογα με το περιβάλλον λειτουργίας και τη ρύθμιση του υπολογιστή.

### Αισθητήρες

Τεχνολογία αισθητήρα: Οπτική παρακολούθηση κίνησης (PAW3222)

Ονομαστική τιμή: 800 DPI

DPI (Ελάχιστη και μέγιστη τιμή): 400–4000 DPI (μπορούν να οριστούν σε διαστήματα των 100 DPI)

### Κουμπιά

Αριθμός κουμπιών: 4 (αριστερό/δεξί κλικ, εμπρός/πίσω κάτω από την κύλιση αφής)

### Εφαρμογή προσαρμογής

Υποστηρίζεται από το Logi Tune σε *Windows* και *macOS*.

[www.logitech.com/support/mobifold-b](http://www.logitech.com/support/mobifold-b)

## ЗНАКОМСТВО С ПРОДУКТОМ

ВИД СВЕРХУ

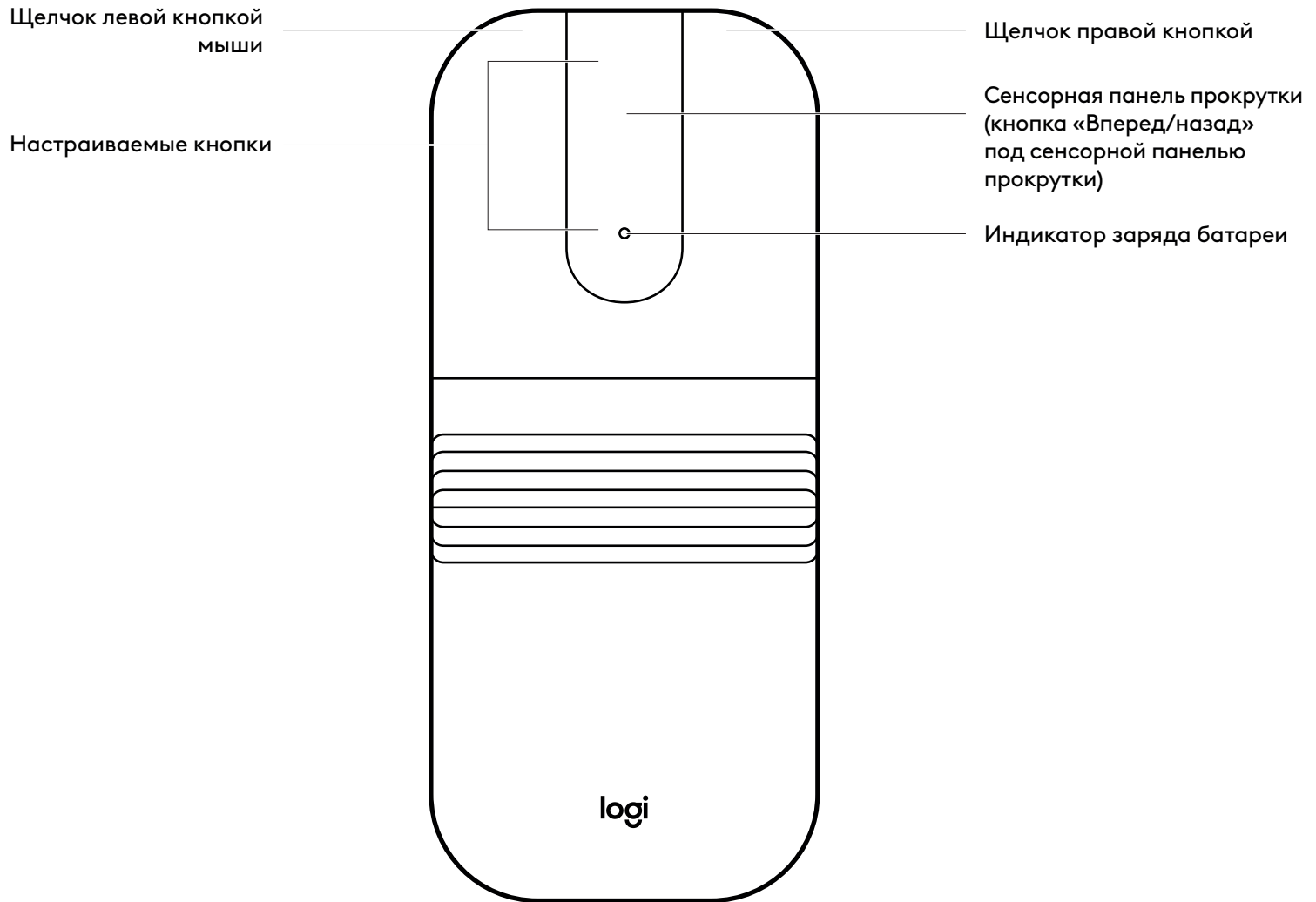

## ЗНАКОМСТВО С ПРОДУКТОМ

ВИД СЗАДИ

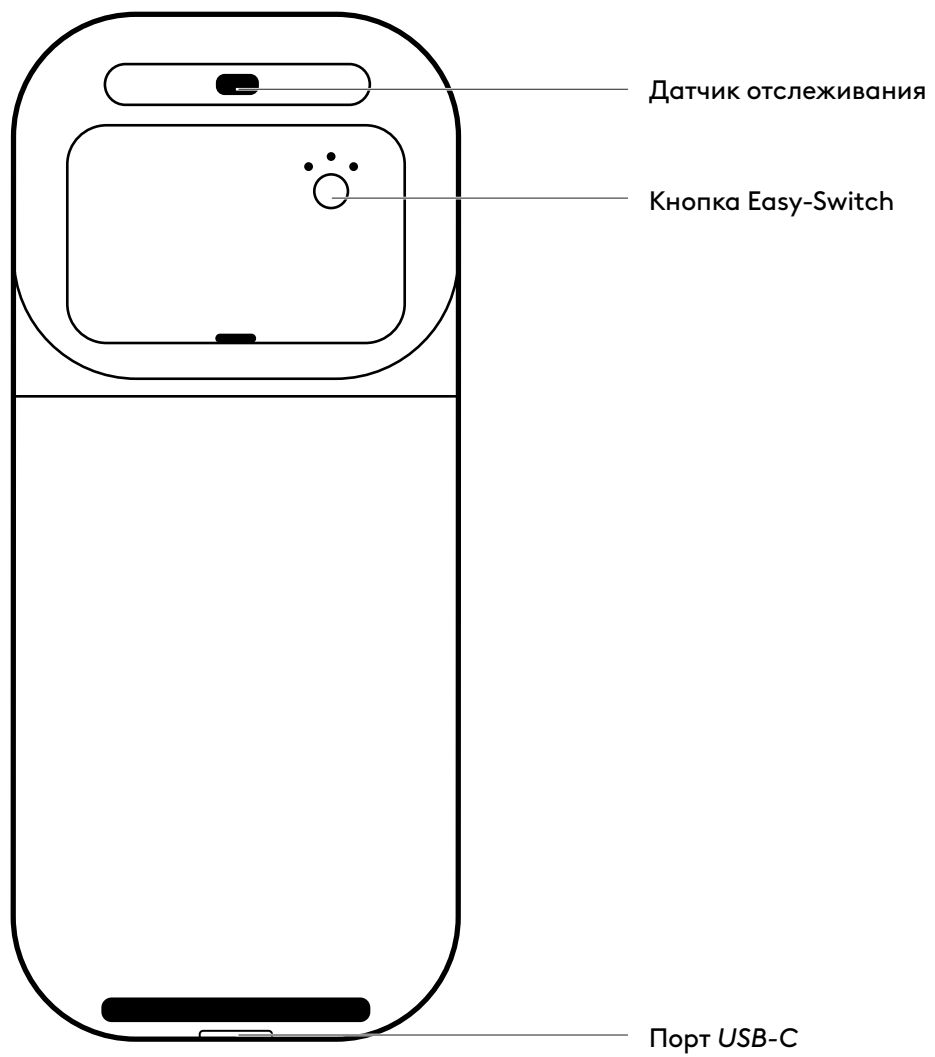

## КОМПЛЕКТ ПОСТАВКИ

1. Mobi Fold for Business
2. Приемник Logi Bolt с разъемом *USB-C*
3. Документация пользователя

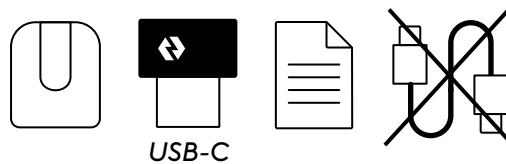

## ВКЛЮЧЕНИЕ И ВЫКЛЮЧЕНИЕ МЫШИ

1. Включите мышь, раскрыв ее.

**ВКЛ.**

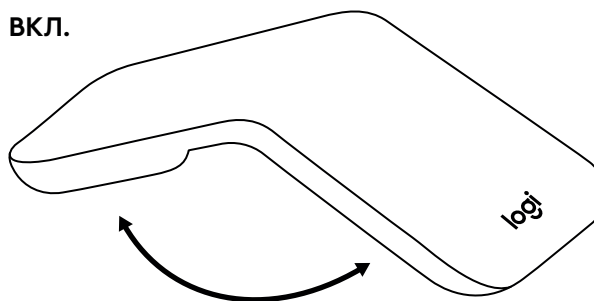

2. Выключите мышь, сложив ее.

**ВЫКЛ.**

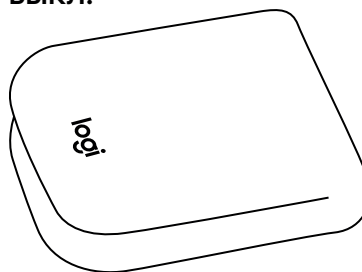

## ПОДКЛЮЧЕНИЕ МЫШИ С ПОМОЩЬЮ LOGI BOLT

1. Вставьте приемник Logi Bolt в любой свободный порт *USB-C* на компьютере, ноутбуке или док-станции.
2. Извлеките изоляционную вкладку из отсека для батареи, чтобы включить мышь.

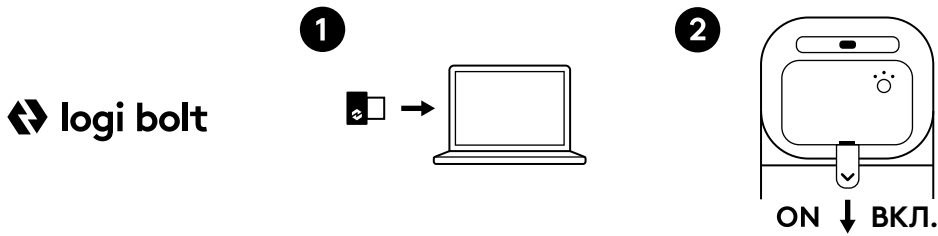

## ПОДКЛЮЧЕНИЕ МЫШИ С ПОМОЩЬЮ BLUETOOTH®

1. Извлеките изоляционную вкладку из отсека для батареи, чтобы включить мышь.
2. Индикатор должен быстро мигать. Если это не так, нажмите кнопку Easy-Switch (на задней стороне мыши) и удерживайте ее в течение 3 с. Когда индикатор начнет мигать, мышь готова к сопряжению с устройством.
3. На ноутбуке, ПК или планшете должна быть включена функция *Bluetooth®*. Выберите *Настройки > Bluetooth® > Вкл.*  
Затем выберите **Mobi Fold B** из списка устройств.

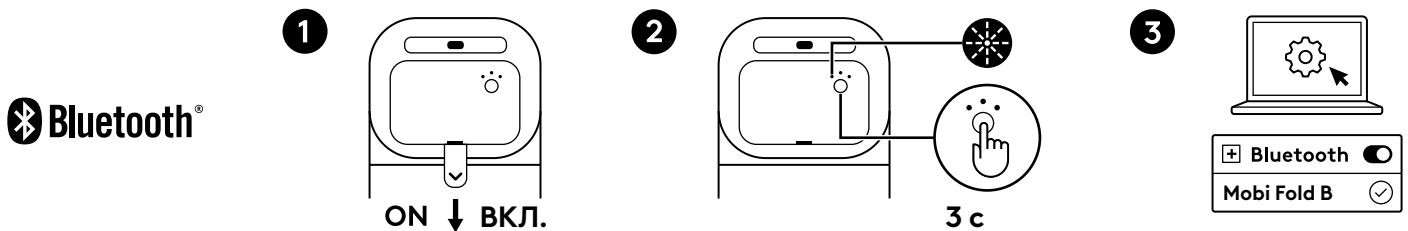

## ПОДКЛЮЧЕНИЕ К НЕСКОЛЬКИМ УСТРОЙСТВАМ

Мышь можно подключить к трем различным устройствам, воспользовавшись кнопкой Easy-Switch для смены канала Bluetooth®.

1. **Кратковременно нажмите** кнопку Easy-Switch, чтобы выбрать нужный канал Bluetooth®.
2. **Нажмите и удерживайте** кнопку Easy-Switch в течение 3 секунд. Начнется обнаружение Bluetooth®, а на кнопке Easy-Switch начнет быстро мигать белый индикатор.

 EASY-SWITCH

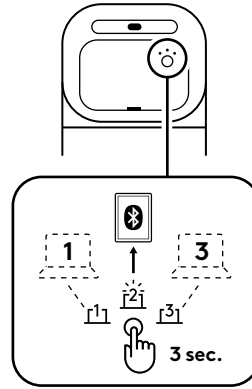

3. Проверьте, включена ли функция Bluetooth® на устройстве.

Выберите «Настройки > Bluetooth® > Вкл.».

Затем выберите **Mobi Fold B** из списка устройств.

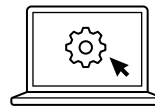

## ПЕРЕКЛЮЧЕНИЕ МЕЖДУ НЕСКОЛЬКИМИ РАНЕЕ ПОДКЛЮЧЕННЫМИ УСТРОЙСТВАМИ

Кратковременно нажмите соответствующую кнопку Easy-Switch, чтобы переключить мышь на ранее подключенные устройства.

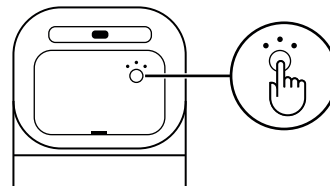

## ЗАРЯДКА

При критическом уровне батареи мыши (10 % или ниже) индикатор батареи будет мигать красным.

Подключите зарядный кабель *USB-C* (продается отдельно) к порту зарядки на мыши, чтобы перезарядить ее.

- До одного месяца работы при полном заряде.
- Быстрая зарядка в течение 1 минуты обеспечивает до 22 часов работы.

### **Примечание.**

Время работы батареи зависит от режима эксплуатации и конфигурации компьютера.

## НАСТРОЙКА ПРОГРАММНОГО ОБЕСПЕЧЕНИЯ

**Logi Tune** упрощает настройку кнопок мыши, регулировку параметров прокрутки и проверку заряда батареи.

Узнать больше о приложении Logi Tune и загрузить его можно на странице [logi.com/tune](https://logi.com/tune).

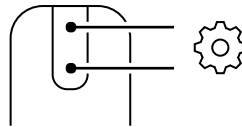

## УТИЛИЗАЦИЯ И ЗАМЕНА БАТАРЕИ

1. Откройте отсек для батареи, используя углубление для пальца на крышке отсека.
2. Ослабьте винт, плотно фиксирующий батарею, перед тем как ее извлечь.
3. Следуйте местным правилам и рекомендациям по утилизации использованной батареи в назначенной точке сбора или на перерабатывающем заводе в вашем районе.
4. Чтобы заказать сменную батарею, посетите веб-сайт iFixit.

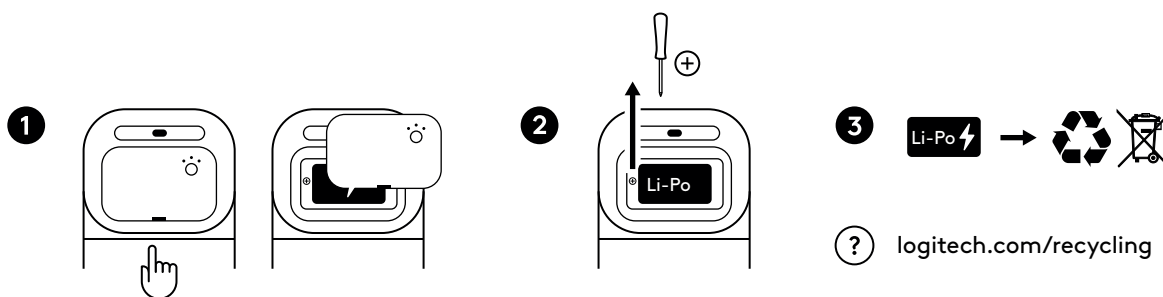

## РАЗМЕРЫ

### Mobi Fold for Business

В раскрытом виде:

Высота x ширина x глубина:

122 x 57 x 33 мм

Вес:

79 г

В сложенном виде:

Высота x ширина x глубина:

66 x 57 x 21 мм

### Приемник Logi Bolt с разъемом USB-C:

Высота x ширина x глубина:

7 x 12,85 x 14,1 мм

Вес:

0,97 г (0,03 унции)

## СИСТЕМНЫЕ ТРЕБОВАНИЯ

### Приемник **USB-C Logi Bolt**

Требования: Доступный порт *USB-C*, *Windows 10, 11* или более поздних версий, *macOS 12* или более поздних версий, *ChromeOS\**, *Linux\**

### **Bluetooth® Low Energy**

*Windows 10, 11* или более поздних версий, *macOS 12* или более поздних версий, *ChromeOS\**, *Linux\**, *Android 12* или более поздних версий\*, *iPadOS 15* или более поздних версий\*

\* Для операционных систем, отличных от *Windows* и *macOS*, основные функции устройства доступны без установки дополнительного программного обеспечения.

## СЕРТИФИЦИРОВАНО ДЛЯ

*Fast Pair*

*Works With Chromebook*

## ТЕХНИЧЕСКИЕ ХАРАКТЕРИСТИКИ

### Подключение

Технология беспроводной связи: Приемник Logi Bolt с разъемом *USB-C*, технология *Bluetooth® Low Energy*.  
Радиус действия беспроводной связи: до 10 м (в зоне прямой видимости).

**Примечание.** Область действия беспроводной связи зависит от условий эксплуатации и конфигурации компьютера.

### Датчики

Технология датчика: Оптическое отслеживание (PAW3222)

Номинальное значение: 800 точек на дюйм

Чувствительность (минимальное и максимальное значения): 400–4000 точек на дюйм  
(регулируется с шагом 100 точек на дюйм)

### Кнопки

Количество кнопок: четыре (левая и правая кнопки мыши, «Вперед» и «Назад» под сенсорной панелью прокрутки)

### Приложение для настройки

Поддерживается приложением Logi Tune на ОС *Windows* и *macOS*.

[www.logitech.com/support/mobifold-b](http://www.logitech.com/support/mobifold-b)

## A TERMÉK ISMERTETÉSE

### FELÜLNÉZETI KÉP

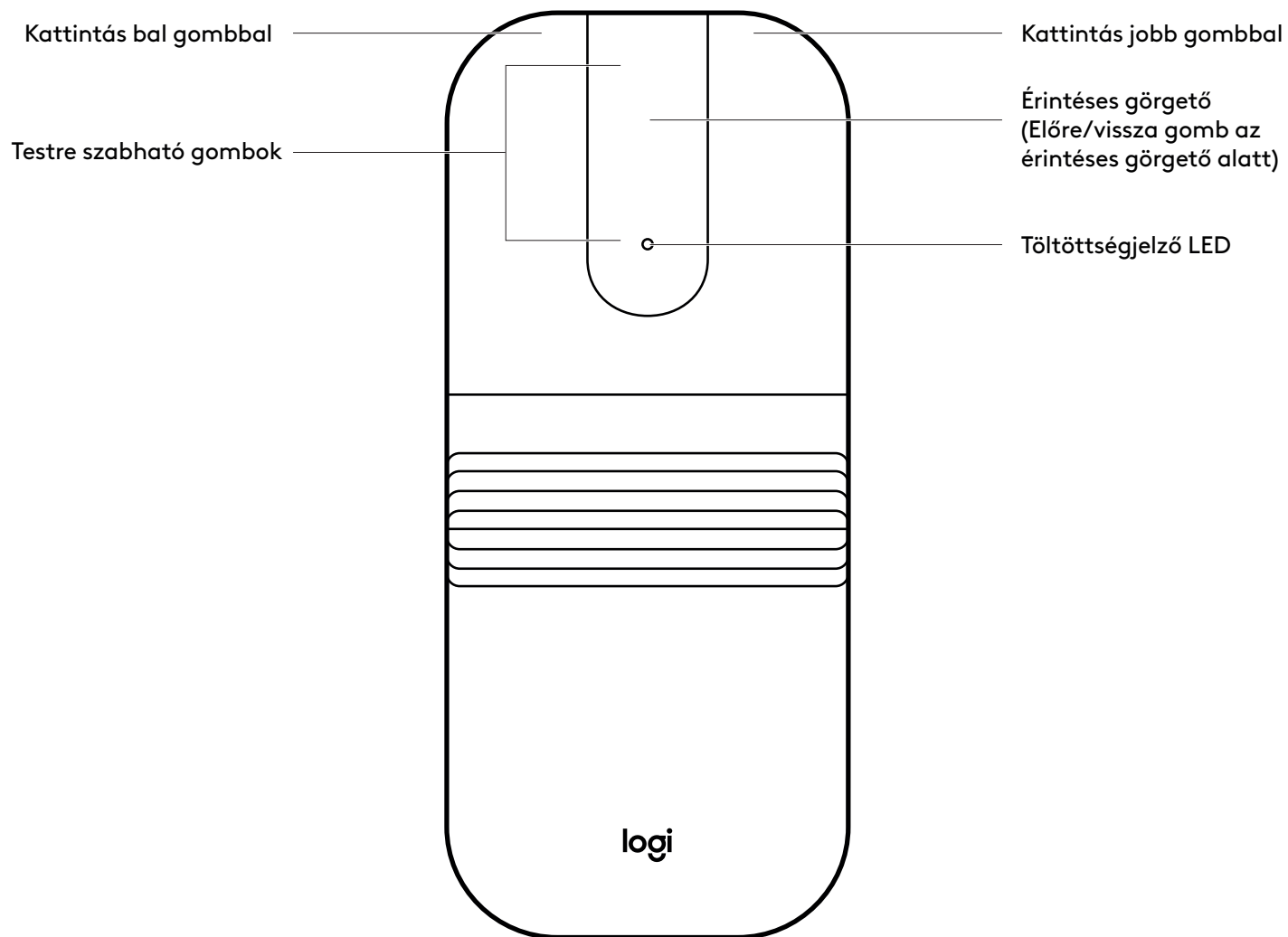

## A TERMÉK ISMERTETÉSE

### HÁTULNÉZET

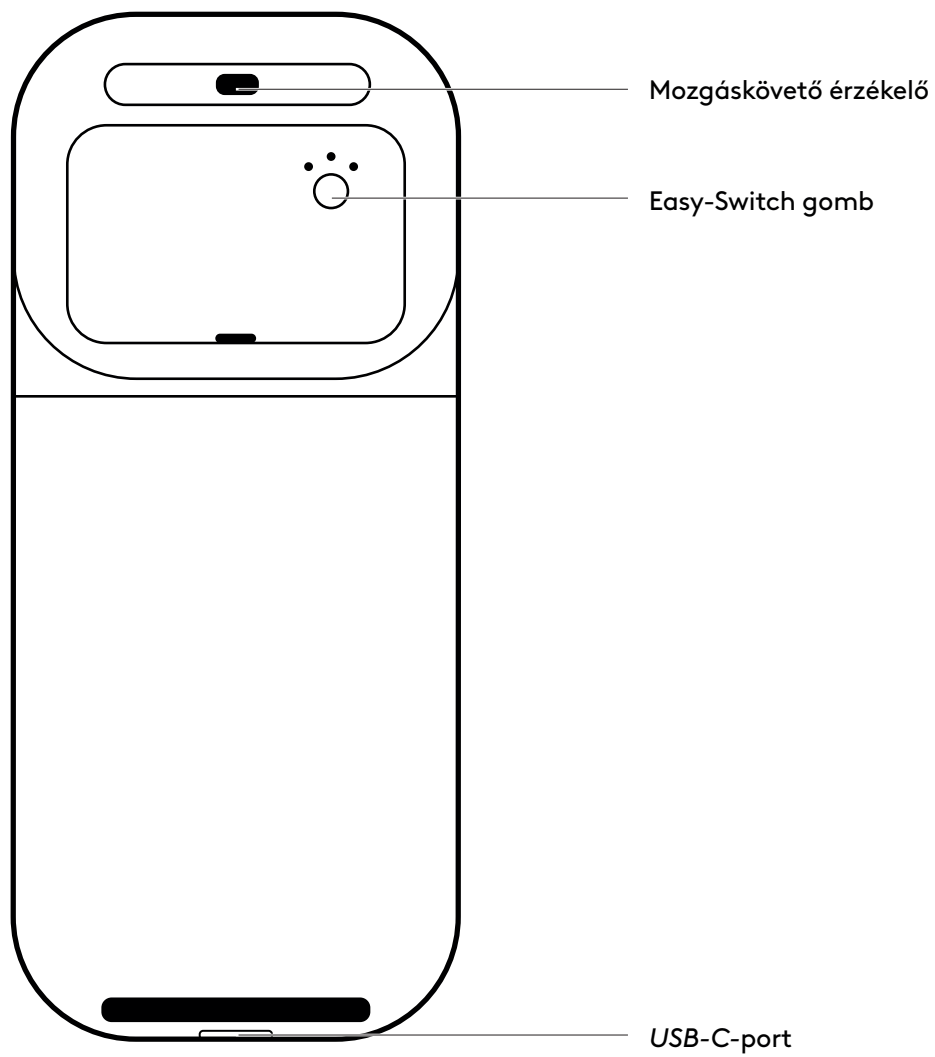

## A CSOMAG TARTALMA

1. Mobi Fold for Business
2. Logi Bolt USB-C-vevőegység
3. Felhasználói útmutató

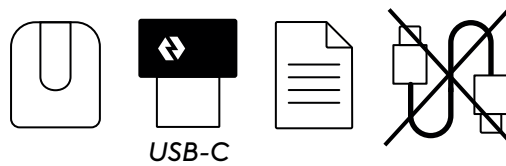

## AZ EGER BE- ÉS KIKAPCSOLÁSA

1. Nyissa ki az egeret a bekapcsoláshoz.

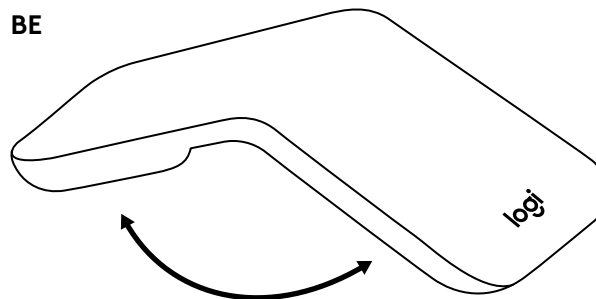

2. Hajtsa össze az egeret a kikapcsoláshoz.

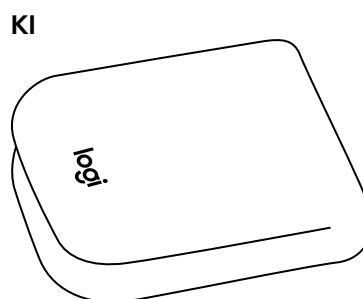

## AZ EGÉR CSATLAKOZTATÁSA LOGI BOLT HASZNÁLATÁVAL

1. Csatlakoztassa a Logi Bolt vevőegységet asztali számítógépe, laptopja vagy dokkolóállomása bármely szabad USB-C-portjához.
2. Húzza ki a szigetelő fület az akkumulátortartó rekeszből az egér bekapcsolásához.

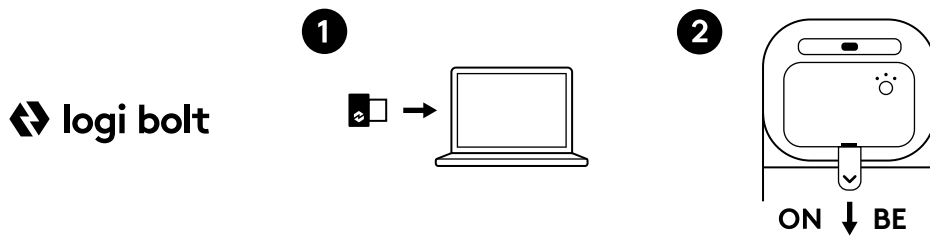

## AZ EGÉR CSATLAKOZTATÁSA BLUETOOTH® HASZNÁLATÁVAL

1. Húzza ki a szigetelő fület az akkumulátortartó rekeszből az egér bekapcsolásához.
2. A LED gyorsan fog villogni. Ha mégsem, nyomja meg és 3 másodpercig tartsa lenyomva az Easy-Switch gombot (az egér hátoldalán). Amikor elkezdi villogni, az egér készen áll a párosításra a készülékkel.
3. Ellenőrizze a laptopon/PC-n/táblagépen, hogy a Bluetooth® be van-e kapcsolva. Válassza a Beállítások > Bluetooth® > Be menüpontot. Ezután válassza ki a „Mobi Fold B” elemet az eszközlístából.

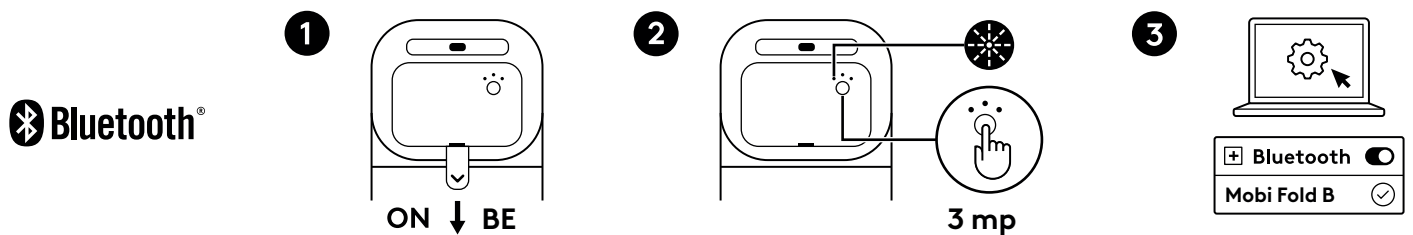

## KAPCSOLÓDÁS TÖBB ESZKÖZHÖZ

Az egeret három különböző eszközzel lehet párosítani az Easy-Switch gomb használatával végzett *Bluetooth*<sup>®</sup>-csatornaváltás révén.

1. **Röviden nyomja meg** az Easy-Switch gombot a kívánt *Bluetooth*<sup>®</sup>-csatorna kiválasztásához.
2. **Tartsa lenyomva** 3 másodpercig az Easy-Switch gombot. A *Bluetooth*<sup>®</sup>-észlelés egy gyorsan villogó fehér LED-del kezdődik az Easy-Switch gombon.

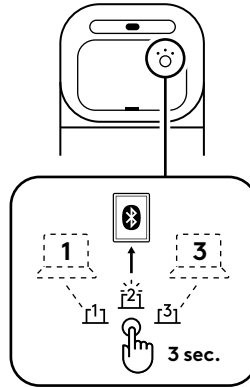

3. Ellenőrizze az eszközön, hogy a *Bluetooth*<sup>®</sup> be van-e kapcsolva.  
Kapcsolja be a Beállítások > *Bluetooth*<sup>®</sup> > Be opciót.  
Ezután válassza ki a „**Mobi Fold B**” elemet az eszközlístáblól.

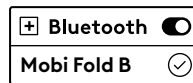
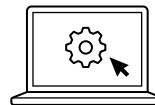

## CSATLAKOZÁSIMÓD-VÁLTÁS TÖBB KORÁBBAN CSATLAKOZTATOTT ESZKÖZ KÖZÖTT

Nyomja meg röviden a megfelelő Easy-Switch gombot, ha az egeret valamely korábban csatlakoztatott eszközre szeretné átkapcsolni.

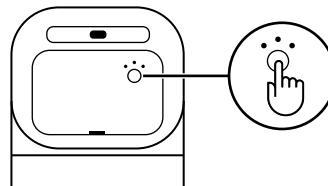

## TÖLTÉS

Amikor az egér töltöttsége kritikus szintre csökken (10% vagy annál alacsonyabb), a töltöttségjelző LED piros színnel fog villogni.

Csatlakoztasson *USB-C*-töltőkábelt (külön kapható) az egér töltőportjába az egér újratöltéséhez.

- Akár 1 hónap teljes feltöltést követően
- 1 percnyi gyorsöltés akár 22 órás használatot biztosít

### **Megjegyzés:**

Az akkumulátor üzemideje a használati körülményektől függően változhat.

## SZOFTVERES TESTRESZABÁS

A **Logi Tune** használatával egyszerűen testreszabhatja az egérgombokat, módosíthatja a görgetési beállításokat, és ellenőrizheti a hátralévő üzemidőt.

A [logi.com/tune](https://logi.com/tune) **weboldalon további információkat talál, és letöltheti a Logi Tune szoftvert.**

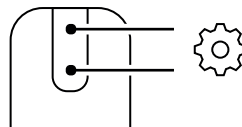

**Logi Tune**  
[logi.com/tune](https://logi.com/tune)

## AZ AKKUMULÁTOR ÚJRAHASZNOSÍTÁSA/CSERÉJE

1. Helyezze ujját az akkumulátortartó rekesz fedelénél lévő mélyedésbe, és nyissa ki a rekeszt.
2. Az akkumulátor eltávolítása előtt lazítsa meg a csavart, amely az akkumulátor biztonságos rögzítésére szolgál.
3. Kövesse a helyi előírásokat és irányelveket a használt akkumulátor kijelölt gyűjtőhelyen vagy újrahasznosítási létesítményben történő elhelyezéséhez.
4. Ha csereakkumulátort szeretne rendelni, látogasson el az iFixit weboldalára.

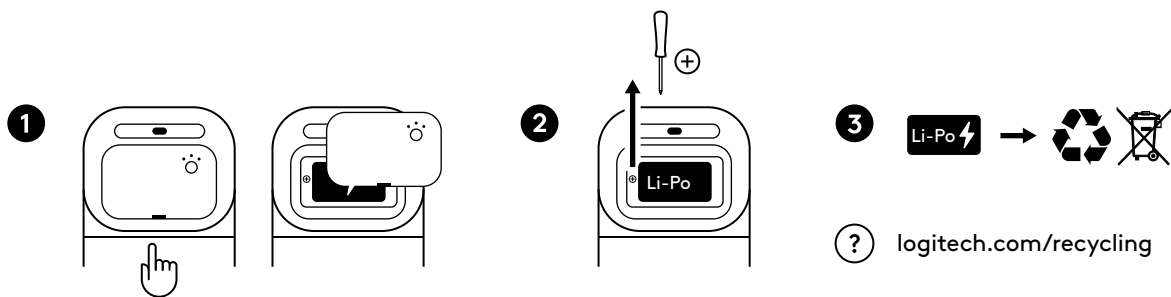

## MÉRETEK

### Mobi Fold for Business

Kinyitva:

Magasság × szélesség × mélység:  
122 × 57 × 33 mm

Tömeg:

79 g

Összehajtva:

Magasság × szélesség × mélység:  
66 × 57 × 21 mm

### Logi Bolt USB-C-vevőegység:

Magasság × szélesség × mélység:  
7 × 12,85 × 14,1 mm

Tömeg:

0,97 g

## RENDSZERKÖVETELMÉNYEK

### Logi Bolt **USB-C-vevőegység**

Követelmény: Szabad *USB-C*-port; *Windows* 10, 11 vagy újabb; *macOS* 12 vagy újabb; *ChromeOS*\*; *Linux*\*

### **Bluetooth® Low Energy**

*Windows* 10, 11 vagy újabb; *macOS* 12 vagy újabb; *ChromeOS*\*; *Linux*\*; *Android* 12 vagy újabb\*; *iPadOS* 15 vagy újabb\*

\* A *Windows*- és *macOS*-rendszerrel eltérő operációs rendszerek esetén az eszköz alapfunkciói szoftver nélkül támogatottak.

## TANÚSÍTOTTAN KOMPATIBILIS A KÖVETKEZŐ JELÖLÉSEKKEL ELLÁTOTT ESZKÖZÖKKEL:

*Fast Pair*

*Works With Chromebook*

## MŰSZAKI ADATOK

### Csatlakoztathatóság

Vezeték nélküli technológia: Logi Bolt *USB-C-vevőegység*, *Bluetooth® Low Energy*

Vezeték nélküli hatótávolság: maximum 10 méter (közvetlen rálátás mellett)

**Megjegyzés:** A vezeték nélküli hatótávolság a használati körülményektől és a számítógép beállításától függően változhat.

### Érzékelők

Érzékelőtechnológia: Optikai mozgáskövetés (PAW3222)

Névleges felbontás: 800 DPI

DPI (legkisebb és legnagyobb felbontás): 400–4000 DPI (100 DPI-s lépésekkel állítható)

### Gombok

Gombok száma: 4 (bal/jobbs kattintás, előre/vissza az érintéses görgető alatt)

### Testreszabást végző alkalmazás

*Windows*- és *macOS*-rendszeren a Logi Tune támogatja.

[www.logitech.com/support/mobifold-b](http://www.logitech.com/support/mobifold-b)

## POPIS PRODUKTU

### POHLED SHORA

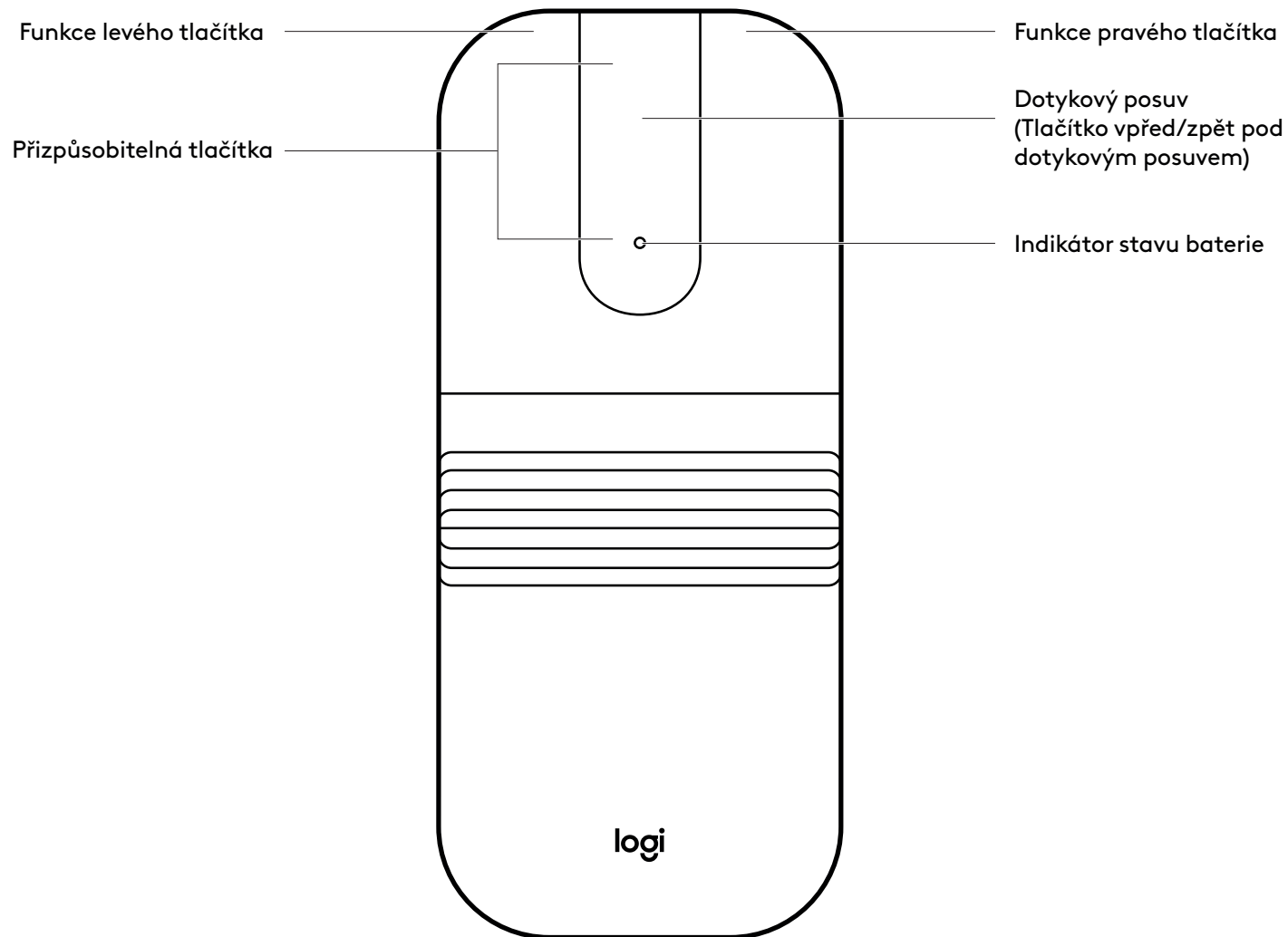

## POPIS PRODUKTU

### POHLED ZE ZADU

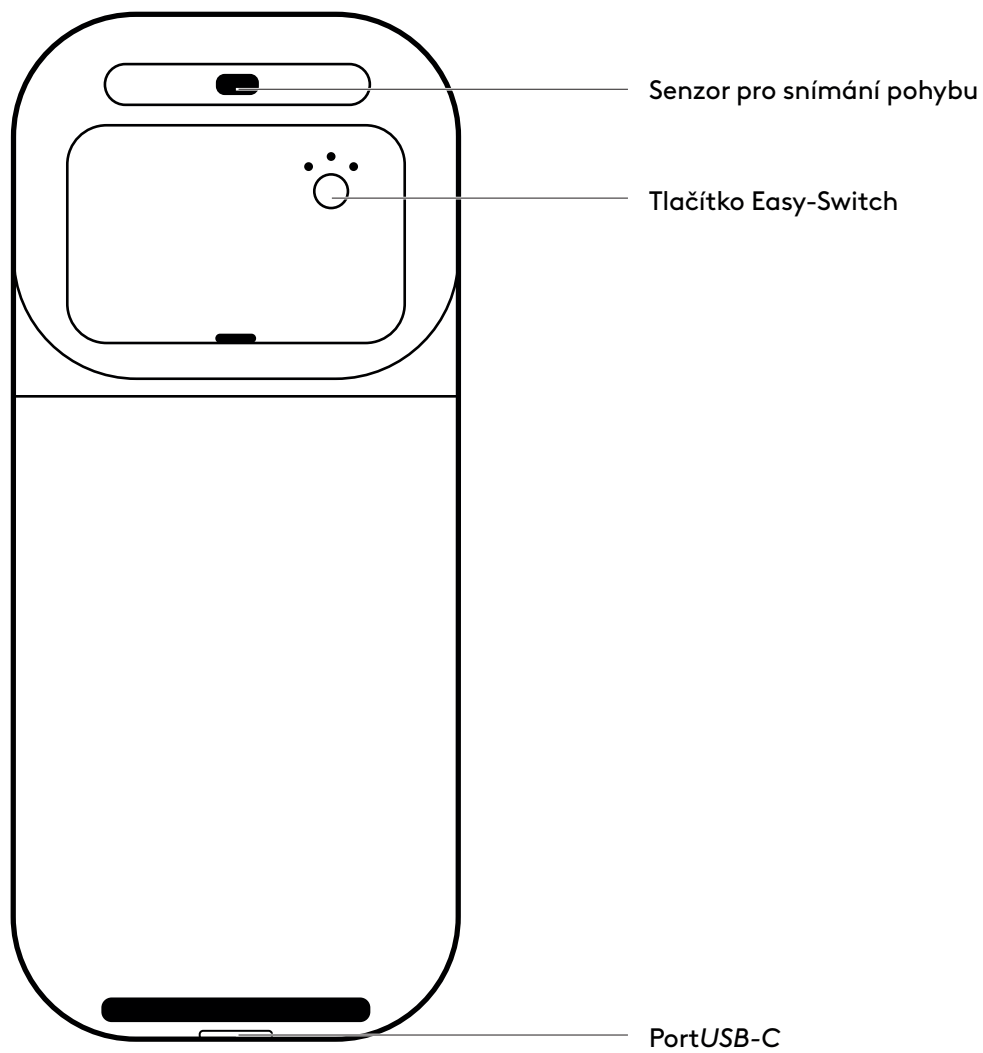

## OBSAH BALENÍ

1. Mobi Fold for Business
2. Přijímač Logi Bolt *USB-C*
3. Uživatelská dokumentace

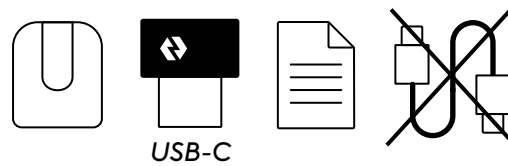

## ZAPNUTÍ/VYPNUTÍ MYŠI

1. Zapněte myš rozložením.

**ZAPNUTO**

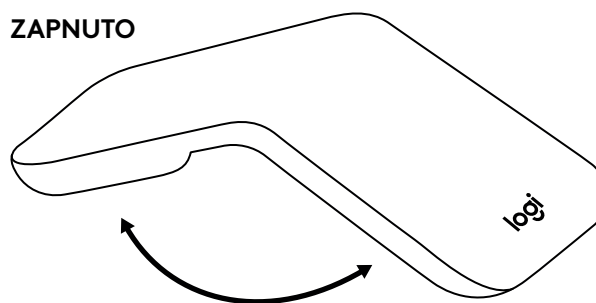

2. Vypněte myš složením.

**VYPNUTO**

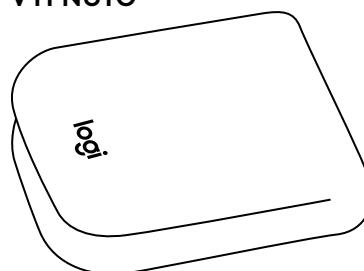

## PŘIHOJENÍ MYŠI PROSTŘEDNICTVÍM LOGI BOLT

1. Zapojte přijímač Logi Bolt do libovolného dostupného portu *USB-C* ve vašem stolním počítači, notebooku nebo dokovací stanici.
2. Vytáhněte izolační pásku z přihrádky na baterie, čímž myš zapnete.

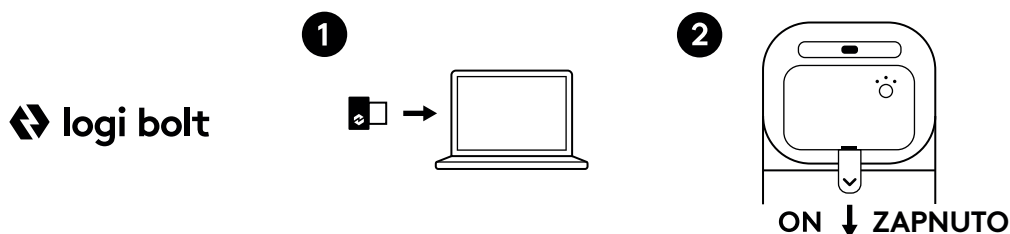

## PŘIHOJENÍ MYŠI PROSTŘEDNICTVÍM BLUETOOTH®

1. Vytáhněte izolační pásku z přihrádky na baterie, čímž myš zapnete.
2. LED kontrolka by měla rychle blikat. Pokud neblíká, stiskněte a podržte tlačítko Easy-Switch (na zadní straně myši) 3 sekundy. Jakmile začne indikátor blikat, je myš připravena ke spárování s vaším zařízením.
3. U notebooku/PC/tabletu se ujistěte, že máte zapnutý *Bluetooth®*. Vyberte *Nastavení > Bluetooth® > Zapnuto*. Poté v seznamu zařízení vyberte „**Mobi Fold B**“.

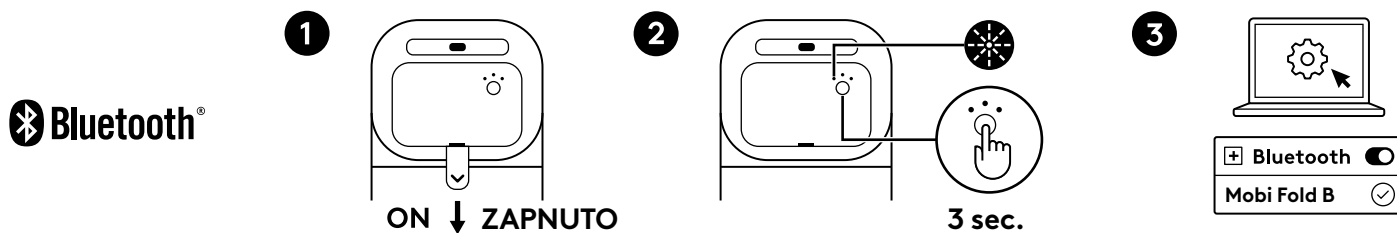

## PŘIPOJENÍ K VÍCE ZAŘÍZENÍM

Vaši myš lze spárovat až se třemi různými zařízeními pomocí tlačítka Easy-Switch pro přepínání kanálu *Bluetooth*<sup>®</sup>.

1. **Krátce stiskněte** tlačítko Easy-Switch pro výběr požadovaného kanálu *Bluetooth*<sup>®</sup>.
2. **Stiskněte a podržte** tlačítko Easy-switch 3 sekundy. Spustí se vyhledávání zařízení *Bluetooth*<sup>®</sup> a LED na tlačítku Easy-Switch bude rychle blikat bíle.

### EASY-SWITCH

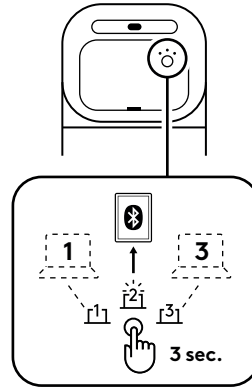

3. Zkontrolujte, zda je funkce *Bluetooth*<sup>®</sup> zařízení zapnutá.

Vyberte Nastavení > *Bluetooth*<sup>®</sup> > Zap.

Poté v seznamu zařízení vyberte „**Mobi Fold B**“.

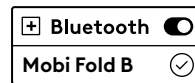
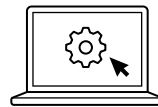

## PŘEPÍNÁNÍ PŘIPOJENÍ MEZI VÍCE DŘÍVE PŘIPOJENÝMI ZAŘÍZENÍMI

Krátkým stisknutím příslušného tlačítka Easy-Switch přepnete připojení myši na dříve připojená zařízení.

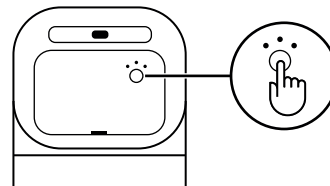

## NABÍJENÍ

Je-li úroveň nabití baterie myši kritická (10 % a méně), začne LED blikat červeně.

Zasuňte nabíjecí kabel *USB-C* (prodává se samostatně) do nabíjecího portu myši, aby se myš nabíla.

- Až měsíc při plném nabití
- Rychlé nabíjení po dobu 1 minuty zajistí energii až na 22 hodin používání

**Poznámka:**

Životnost baterie se může lišit v závislosti na uživateli a podmínkách používání.

## PŘÍZPŮSOBNÍ SOFTWARE

**Logi Tune** usnadňuje přizpůsobení tlačítek myši, úpravu nastavení posuvu a kontrolu stavu baterie.

Získejte bližší informace a stáhněte si aplikaci Logi Tune na stránce [logi.com/tune](https://logi.com/tune)

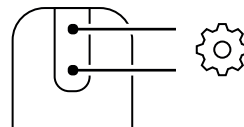

## RECYKLACE / VÝMĚNA BATERIE

1. Otevřete přihrádku na baterie pomocí prohlubně na víku baterie.
2. Před vyjmutím baterie uvolněte šroub, který drží baterii pevně na místě.
3. Při likvidaci použité baterie dodržujte místní předpisy a pokyny a odevzdejte ji na určeném sběrném místě nebo v recyklačním zařízení ve vaší oblasti.
4. Pro objednání náhradní baterie navštivte iFixit.

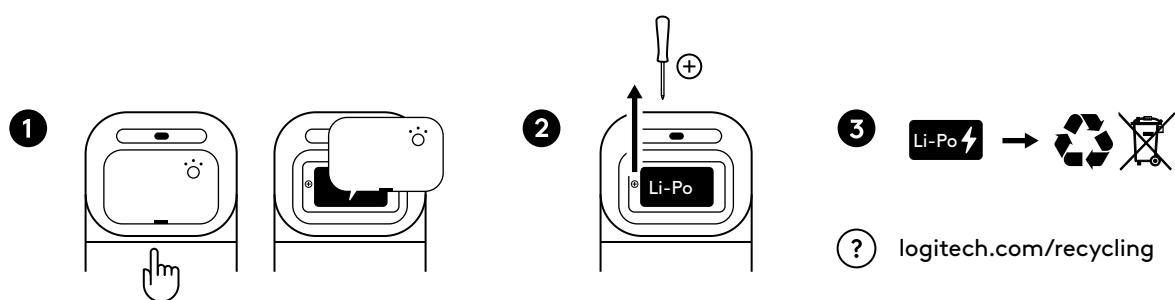

## ROZMĚRY

### Mobi Fold for Business

Otevřená:

Výška x šířka x hloubka:  
122 x 57 x 33 mm

Hmotnost:

79 g

Složená:

Výška x šířka x hloubka:  
66 x 57 x 21 mm

### Přijímač Logi Bolt USB-C

Výška x šířka x hloubka:  
7 x 12,85 x 14,1 mm

Hmotnost:

0,97 g

## SYSTÉMOVÉ POŽADAVKY

### Přijímač Logi Bolt USB-C

Požadavky: Dostupný port USB-C, Windows 10, 11 nebo novější, macOS 12 nebo novější, ChromeOS\*, Linux\*

### Bluetooth® Low Energy

Windows 10, 11 nebo novější, macOS 12 nebo novější, ChromeOS\*, Linux\*, Android 12 nebo novější\*, iPadOS 15 nebo novější\*

\* Základní funkce zařízení budou v jiných systémech než Windows a macOS podporovány bez softwaru

## CERTIFIKOVÁNO PRO

*Fast Pair*

*Works With Chromebook*

## TECHNICKÉ PARAMETRY

### Připojení

Bezdrátová technologie: Přijímač Logi Bolt USB-C, Bluetooth® Low Energy

Bezdrátový dosah: až 10 m (při přímé viditelnosti)

**Poznámka:** Dosah bezdrátového připojení se může lišit v závislosti na provozním prostředí a sestavě počítače.

### Senzory

Technologie senzoru: Optické snímání (PAW3222)

Nominální hodnota: 800 DPI

DPI (minimální a maximální hodnota): 400-4000 DPI (lze nastavit v krocích po 100 DPI)

### Tlačítka

Počet tlačítek: 4 (levé/pravé kliknutí, vpřed/zpět pod dotykovým posuvem)

### Aplikace pro přizpůsobení

Podporováno aplikací Logi Tune v systémech Windows a macOS.

[www.logitech.com/support/mobifold-b](http://www.logitech.com/support/mobifold-b)

## OPIS URZĄDZENIA

### WIDOK OD GÓRY

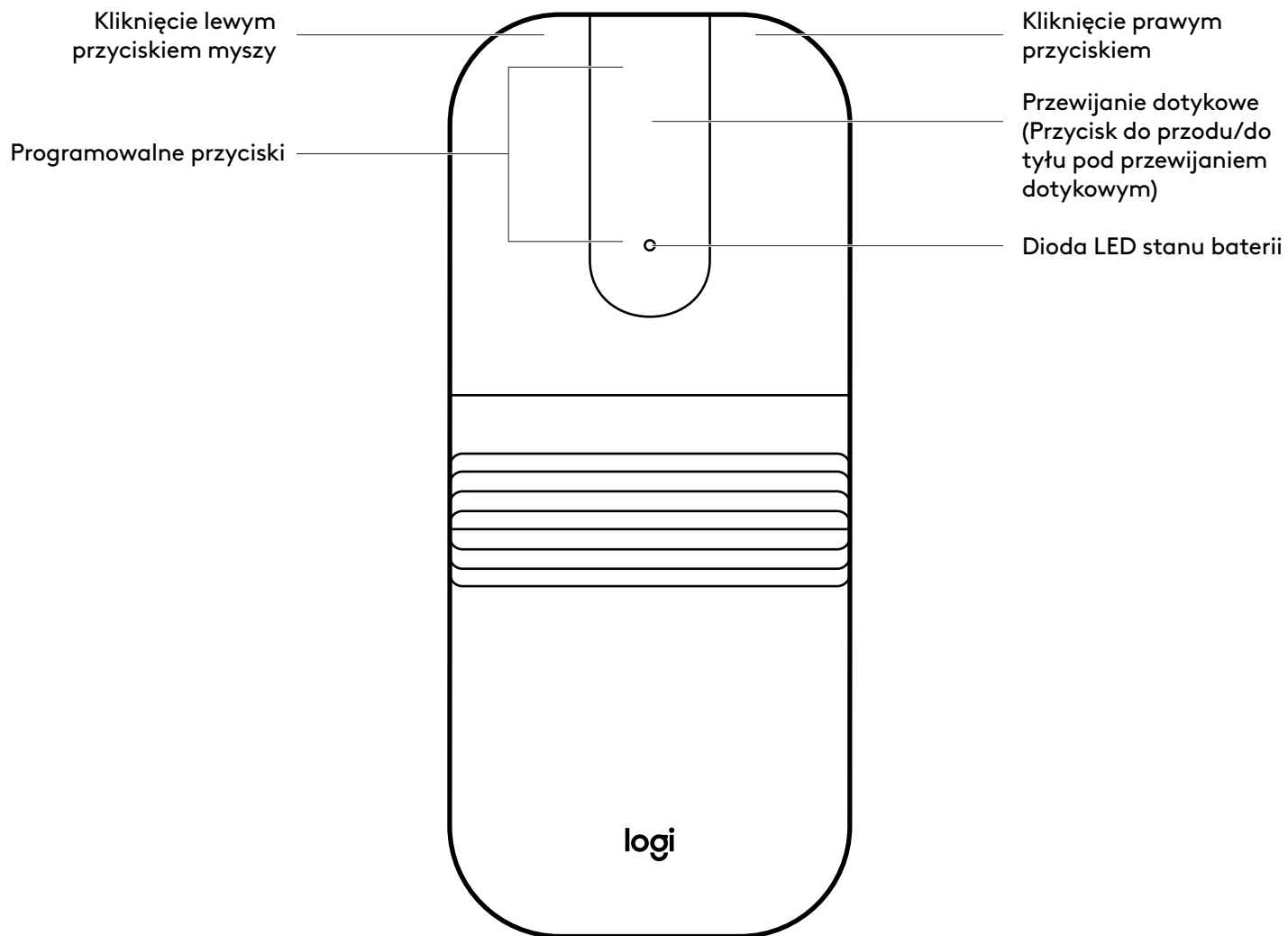

## OPIS URZĄDZENIA

### TYŁ URZĄDZENIA

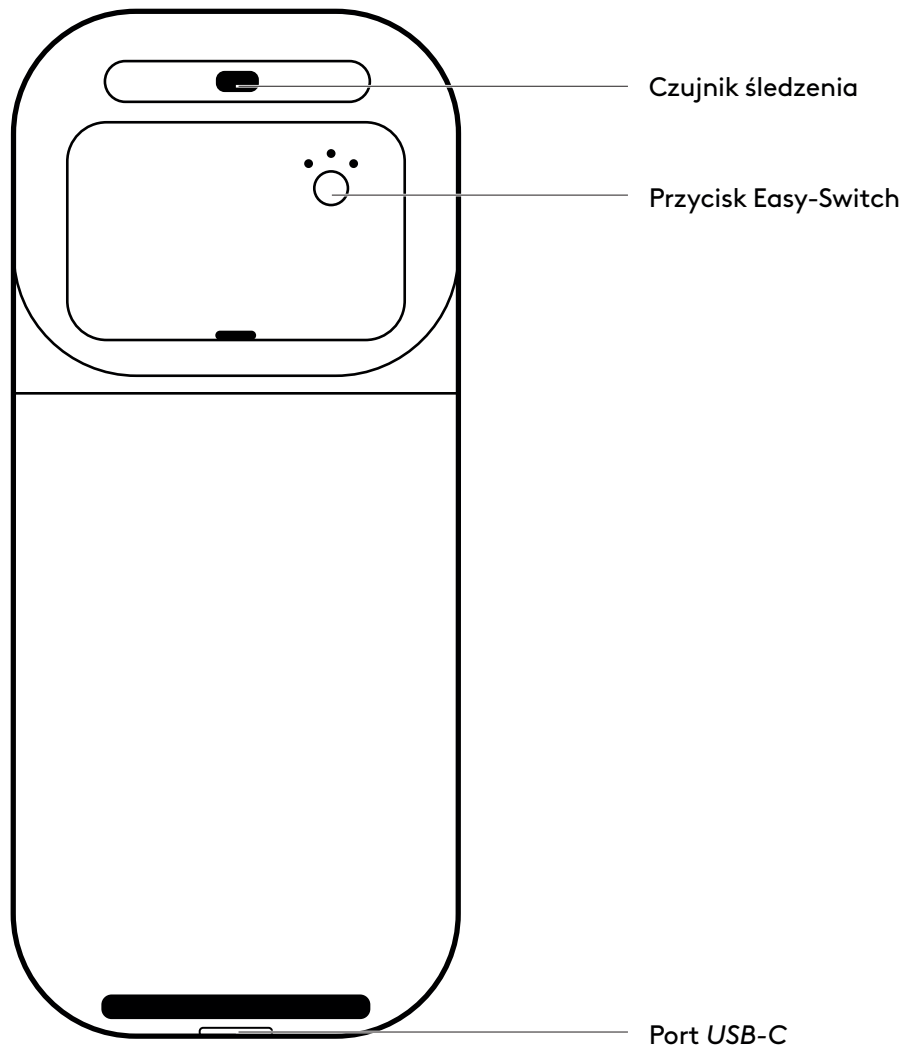

## ZAWARTOŚĆ OPAKOWANIA

1. Mobi Fold for Business
2. Odbiornnik *USB-C* Logi Bolt
3. Dokumentacja produktu

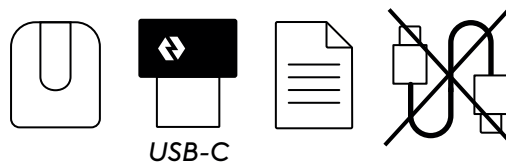

## WŁĄCZENIE/WYŁĄCZENIE MYSZY

1. Włącz mysz, rozkładając ją.

**WŁ.**

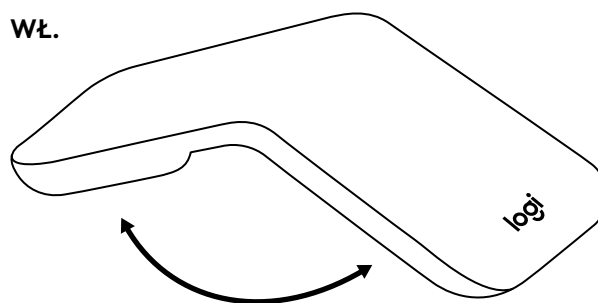

2. Wyłącz mysz, składając ją.

**WYŁ.**

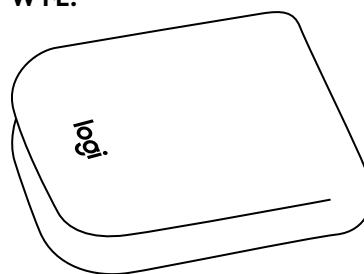

## ŁĄCZENIE MYSZY ZA POMOCĄ ODBIORNIKA LOGI BOLT

1. Podłącz odbiornik Logi Bolt do dowolnego wolnego portu *USB-C* w komputerze stacjonarnym, laptopie lub stacji dokującej.
2. Wyciągnij pasek izolujący z komory baterii, aby włączyć mysz.

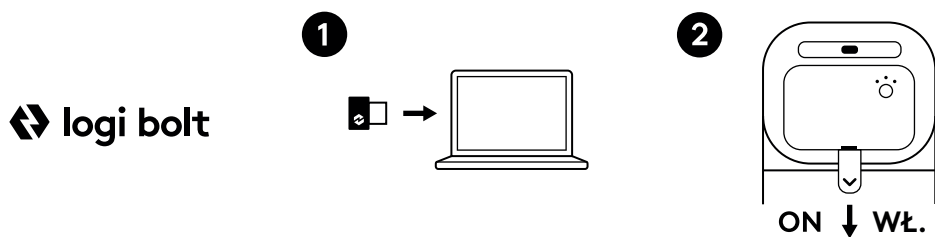

## PODŁĄCZENIE MYSZY ZA POMOCĄ *BLUETOOTH*®

1. Wyciągnij pasek izolujący z komory baterii, aby włączyć mysz.
2. Dioda LED powinna szybko migać. Jeśli tak się nie stanie, naciśnij i przytrzymaj przez 3 sekundy przycisk Easy-Switch (z tyłu myszy). Gdy dioda zacznie migać, mysz jest gotowa do sparowania z komputerem.
3. Upewnij się, że włączono interfejs *Bluetooth*® w laptopie/komputerze PC/tablecie. Wybierz kolejno polecenia Ustawienia > *Bluetooth*® > Wł. Następnie wybierz z listy urządzeń pozycję „**Mobi Fold B**”.

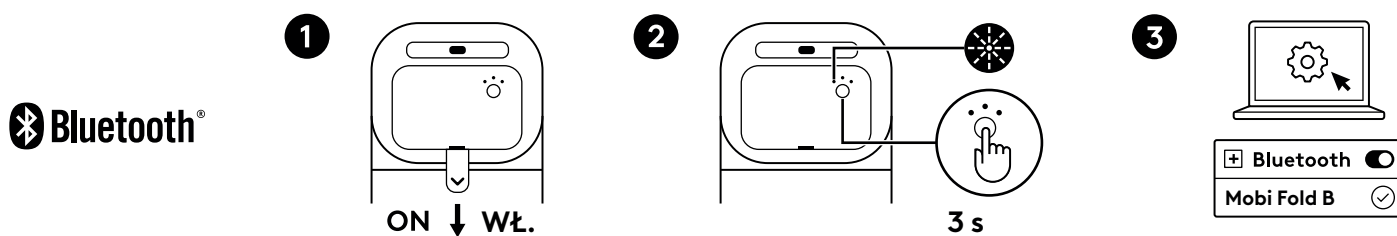

## PODŁĄCZANIE WIELU URZĄDZEŃ

Mysz można sparować z maksymalnie trzema różnymi urządzeniami za pomocą przycisku Easy-Switch, który umożliwia zmianę kanału *Bluetooth*<sup>®</sup>.

1. **Krótko naciśnij** przycisk Easy-Switch, aby wybrać żądany kanał *Bluetooth*<sup>®</sup>.
2. **Wciśnij i przytrzymaj** przycisk Easy-Switch przez 3 sekundy. Rozpocznie się wykrywanie połączenia *Bluetooth*<sup>®</sup>, co wskazuje szybkie miganie białej diody LED w przycisku Easy-Switch.

### EASY-SWITCH

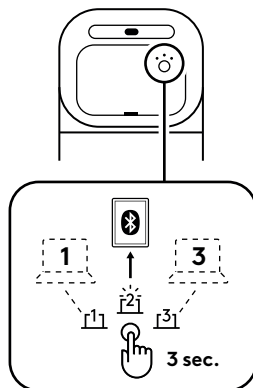

3. Upewnij się, że w urządzeniu włączono interfejs *Bluetooth*<sup>®</sup>.

Wybierz kolejno polecenia Ustawienia > *Bluetooth*<sup>®</sup> > Wł.

Następnie z listy urządzeń wybierz pozycję „**Mobi Fold B**”.

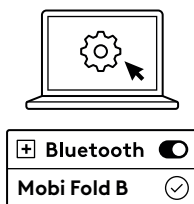

## PRZEŁĄCZANIE POŁĄCZENIA POMIĘDZY WIELOMA WCZEŚNIEJ PODŁĄCZONYMI URZĄDZENIAMI

Naciśnij krótko odpowiedni przycisk Easy-Switch, aby przełączyć połączenie myszy na wcześniej podłączone urządzenia.

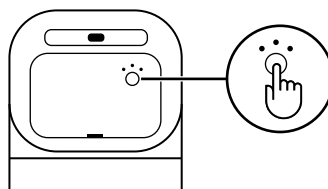

## ŁADOWANIE

Gdy poziom naładowania baterii spadnie do krytycznego poziomu (10 % lub mniej), dioda LED baterii zacznie migać na czerwono.

Podłącz kabel ładujący *USB-C* (sprzedawany osobno) do portu ładowania w myszce, aby ją naładować.

- Do 1 miesiąca na pełnym naładowaniu
- Szybkie 1-minutowe ładowanie zapewnia do 22 godzin użytkowania

### **Uwaga:**

Żywotność baterii zależy od intensywności użytkowania i warunków pracy komputera.

## PERSONALIZACJA OPROGRAMOWANIA

**Aplikacja Logi Tune** ułatwia personalizację przycisków myszy, dostosowanie ustawień przewijania i sprawdzenie stanu baterii.

Dowiedz się więcej i pobierz aplikację Logi Tune ze strony [logi.com/tune](https://logi.com/tune)

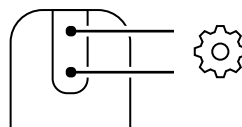

## RECYKLING / WYMIANA BATERII

1. Otwórz komorę baterii, używając wgłębienia na pokrywie baterii.
2. Przed wyjęciem baterii, odkręć śrubkę przytrzymującą baterię na miejscu.
3. Postępuj zgodnie z lokalnymi regulacjami i wytycznymi, aby zutylizować zużytą baterię w wyznaczonym punkcie zbiórki lub zakładzie recyklingu w Twojej okolicy.
4. Aby zamówić wymienną baterię, odwiedź stronę firmy iFixit.

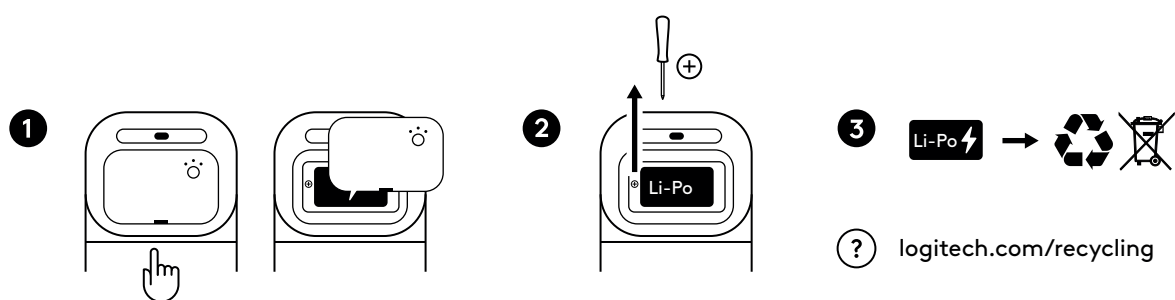

## WYMIARY

### Mobi Fold for Business

Otwarta:

Wysokość × szerokość × głębokość:  
122 x 57 x 33 mm

Masa:

79 g (2,79 oz)

Złożona:

Wysokość × szerokość × głębokość:  
66 x 57 x 21 mm

### Odbiornik USB-C Logi Bolt:

Wysokość × szerokość × głębokość:  
7 x 12,85 x 14,1 mm

Masa:

0,97 g

## WYMAGANIA SYSTEMOWE

### Odbiornik **USB-C Logi Bolt**

Wymagane: Dostępny port *USB-C*, system *Windows 10, 11* lub nowszy, *macOS 12* lub nowszy, *ChromeOS\**, *Linux\**

### **Technologia Bluetooth® Low Energy**

*Windows 10, 11* lub nowszy, *macOS 12* lub nowszy, *ChromeOS\**, *Linux\**, *Android 12* lub nowszy\*, *iPadOS 15* lub nowszy\*

\*Podstawowe funkcje urządzenia będą obsługiwane bez oprogramowania w przypadku systemów operacyjnych innych niż *Windows* lub *macOS*.

## CERTYFIKAT

*Fast Pair*

*Works With Chromebook*

## DANE TECHNICZNE

### Łączność

Technologia łączności bezprzewodowej: Odbiornik Logi Bolt *USB-C, Bluetooth® Low Energy*

Zasięg bezprzewodowy: do 10 m (na otwartej przestrzeni)

**Uwaga:** Zasięg łączności bezprzewodowej może się różnić w zależności od warunków otoczenia i konfiguracji komputera.

### Czujniki

Technologia czujnika: Śledzenie optyczne (PAW3222)

Wartość nominalna: 800 DPI

DPI (wartość minimalna i maksymalna): 400–4000 DPI (możliwość ustawienia co 100 DPI)

### Przyciski

Liczba przycisków: 4 (kliknięcie lewo/prawo, do przodu/do tyłu w przewijaniu dotykowym)

### Aplikacja do personalizacji

Obsługa oprogramowania Logi Tune w systemach *Windows* i *macOS*.

[www.logitech.com/support/mobifold-b](http://www.logitech.com/support/mobifold-b)

## SPOZNAJTE IZDELEK

POGLED OD ZGORAJ

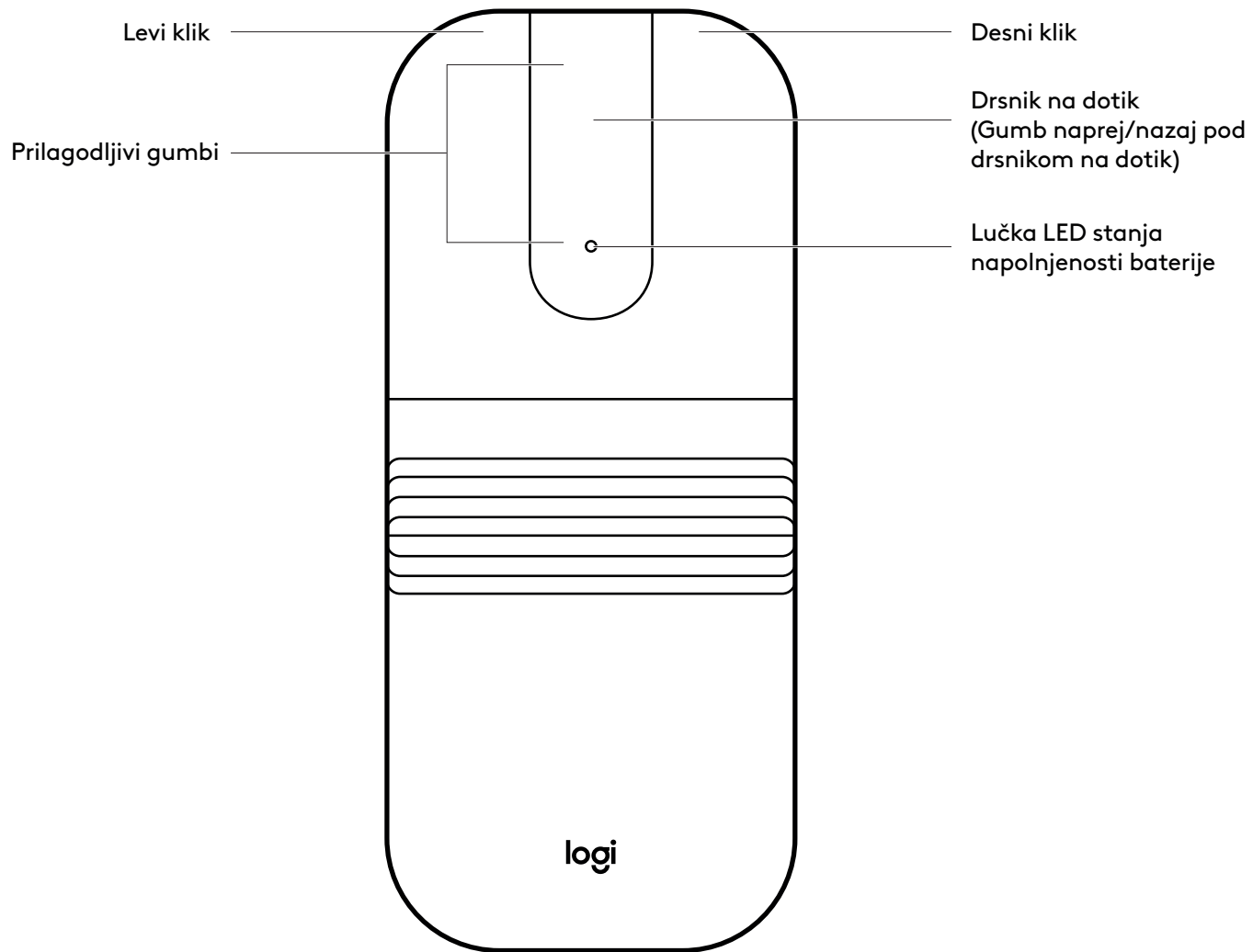

## SPOZNAJTE IZDELEK

### POGLED OD ZADAJ

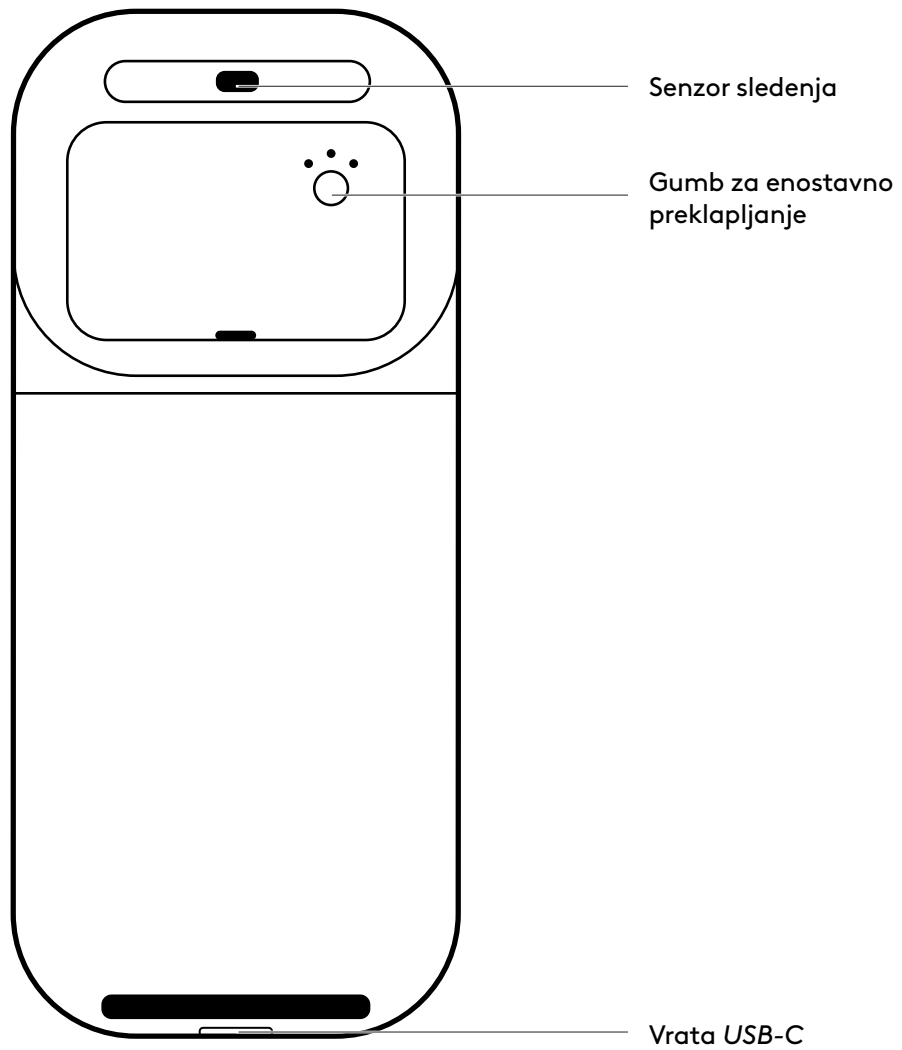

## VSEBINA ŠKATLE

1. Mobi Fold for Business
2. Sprejemnik Logi Bolt *USB-C*
3. Uporabniška dokumentacija

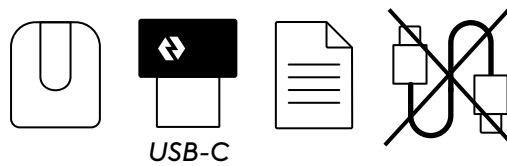

## VKLOP/IZKLOP MIŠKE

1. Miško vklopite tako, da jo razgrnete.

**VKLOPLJENO**

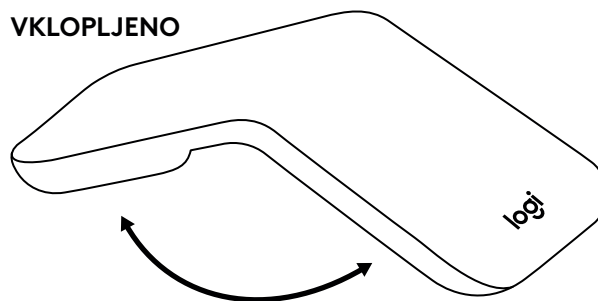

2. Miško izklopite tako, da jo zložite.

**IZKLOP**

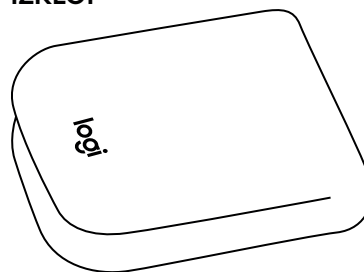

## POVEZOVANJE MIŠKE PREK LOGI BOLT

1. Sprejemnik Logi Bolt vstavite v katera koli razpoložljiva vrata *USB-C* na namiznem računalniku, prenosniku ali priklonni postaji.
2. Za vklop miške izvlecite izolacijski jeziček iz predala za baterijo.

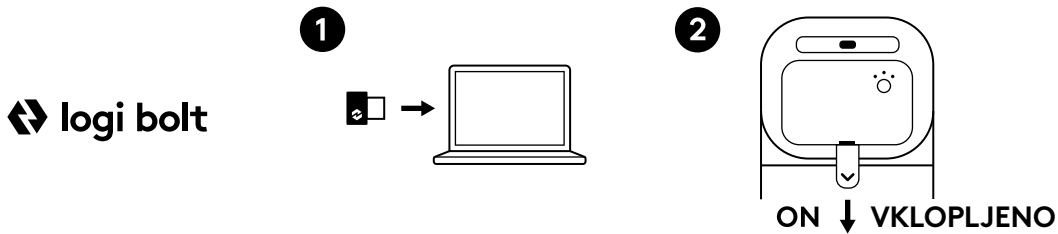

## POVEZOVANJE MIŠKE PREK *BLUETOOTH*<sup>®</sup>

1. Za vklop miške izvlecite izolacijski jeziček iz predala za baterijo.
2. LED-lučka mora hitro utripati. V nasprotnem primeru pritisnite in 3 sekunde pridržite gumb Easy-Switch (na zadnji strani miške). Ko začne lučka utripati, je miška pripravljena za seznanjanje z napravo.
3. Na prenosnem/osebem/tabličnem računalniku preverite, ali je povezava *Bluetooth*<sup>®</sup> vklopljena. Izberite Nastavitve > *Bluetooth*<sup>®</sup> > Vklop. Nato izberite »**Mobi Fold B**« na seznamu naprav.

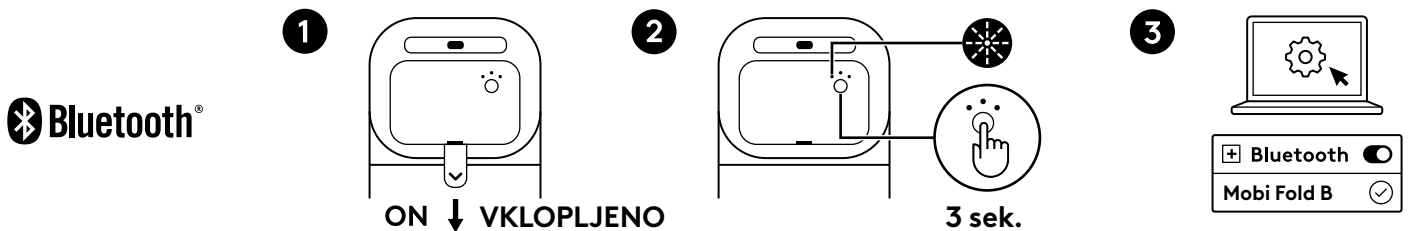

## POVEZOVANJE Z VEČ NAPRAVAMI

Miško lahko s pomočjo gumba Easy-Switch, ki omogoča spreminjanje kanala *Bluetooth*<sup>®</sup>, povežete z do tremi različnimi napravami.

1. **Na kratko pritisnite** gumb Easy-Switch, da izberete želeni kanal *Bluetooth*<sup>®</sup>.
2. **Pritisnite in pridržite** gumb Easy-Switch za 3 sekunde. Odkrivanje *Bluetooth*<sup>®</sup> se bo začelo s hitro utripajočo LED-lučko na gumbu Easy-Switch.

### EASY-SWITCH

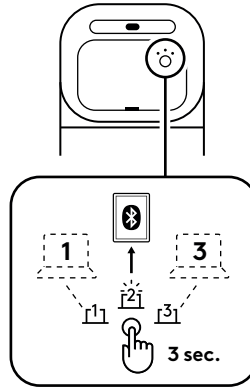

3. V svoji napravi se prepričajte, da je *Bluetooth*<sup>®</sup> vklopljen.

Izberite Nastavitve > *Bluetooth*<sup>®</sup> > Vklop.

Nato izberite "**Mobi Fold B**" na seznamu naprav.

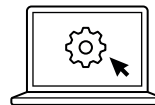

## PREKLOP POVEZAVE MED VEČ PREDHODNO POVEZANIMI NAPRAVAMI

Na kratko pritisnite ustrezni gumb Easy-Switch, da preklopite povezavo miške na prej povezane naprave.

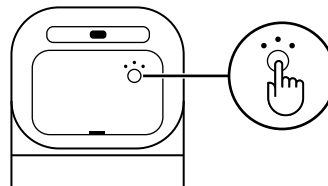

## POLNJENJE

Ko je miška na kritični ravni napolnjenosti baterije (10 % ali manj), bo LED-lučka baterije utripala rdeče.

Za polnjenje miške priključite polnilni kabel *USB-C* (naprodaj ločeno) v polnilno vtičnico na miški.

- Do 1 mesec s popolno napolnjenostjo
- Hitro polnjenje v 1 minuti vam omogoča do 22 ur uporabe.

### **Opomba:**

Življenjska doba baterije se lahko razlikuje glede na uporabnika in pogoje delovanja.

## PRILAGAJANJE PROGRAMSKE OPREME

**Logi Tune** omogoča preprosto prilagajanje gumbov miške, prilagajanje nastavitvev drsenja in preverjanje življenjske dobe baterije.

Več informacij in prenos Logi Tune najdete na spletnem mestu [logi.com/tune](https://logi.com/tune).

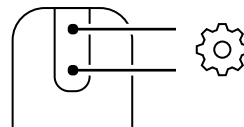

## RECIKLIRAJTE/ZAMENJAJTE BATERIJE

1. Predalček za baterije odprite s pomočjo vdolbine za prst na pokrovčku baterije.
2. Preden odstranite baterijo, odvijte vijak, s katerim je baterija varno pritrjena.
3. Upoštevajte lokalne predpise in smernice za odlaganje rabljenih baterij na za to določenem zbirnem mestu ali v reciklažnem centru na vašem območju.
4. Za naročilo nadomestne baterije obiščite iFixit.

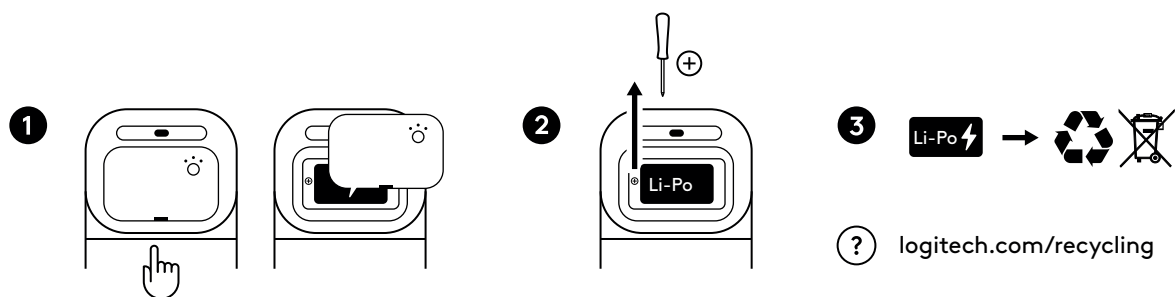

## DIMENZIJE

### Mobi Fold for Business

Odperto:

Višina × širina × globina:

122 x 57 x 33 mm (4,80 palca x 2,24 palca x 1,30 palca)

Teža:

79 g (2,79 oz)

Zloženo:

Višina × širina × globina:

66 x 57 x 21 mm (2,60 palca x 2,24 palca x 0,83 palca)

### Sprejemnik Logi Bolt USB-C:

Višina × širina × globina:

7 x 12,85 x 14,1 mm (0,28 palca x 0,51 palca x 0,56 palca)

Teža:

0,97 g (0,03 oz)

## SISTEMSKÉ ZAHTEVE

### Sprejemnik Logi Bolt *USB-C*

Zahtevano: Razpoložljiva vrata *USB-C*, *Windows* 10, 11 ali novejši, *macOS* 12 ali novejši, *ChromeOS*\*, *Linux*\*

### *Bluetooth*® Low Energy

*Windows* 10, 11 ali novejši, *macOS* 12 ali novejši, *ChromeOS*\*, *Linux*\*, *Android* 12 ali novejši\*, *iPadOS* 15 ali novejši\*

\* Osnovne funkcije naprave so podprte brez programske opreme za druge sisteme, ki niso *Windows* in *macOS*.

## CERTIFICIRANO ZA

*Fast Pair*

*Deluje s Chromebookom*

## TEHNIČNE SPECIFIKACIJE

### Povezljivost

Brezžična tehnologija: Sprejemnik Logi Bolt *USB-C*, *Bluetooth*® Low Energy

Brezžični doseg: do 10 m (pri odprti vidljivosti)

**Opomba:** Doseg brezžične povezave se lahko razlikuje glede na delovno okolje in nastavitve računalnika.

### Senzorji

Tehnologija senzorjev: Optično sledenje (PAW3222)

Nominalna vrednost: 800 DPI

DPI (najmanjša in največja vrednost): 400-4000 DPI (nastavite lahko v korakih po 100 DPI)

### Gumbi

Število gumbov: 4 (klik z levo/desno tipko, naprej/nazaj pod drsnikom na dotik)

### Prilagoditev ploščic

Podpira Logi Tune v sistemih *Windows* in *macOS*.

[www.logitech.com/support/mobifold-b](http://www.logitech.com/support/mobifold-b)

## TOOTE TUTVUSTUS

### PEALTVAADE

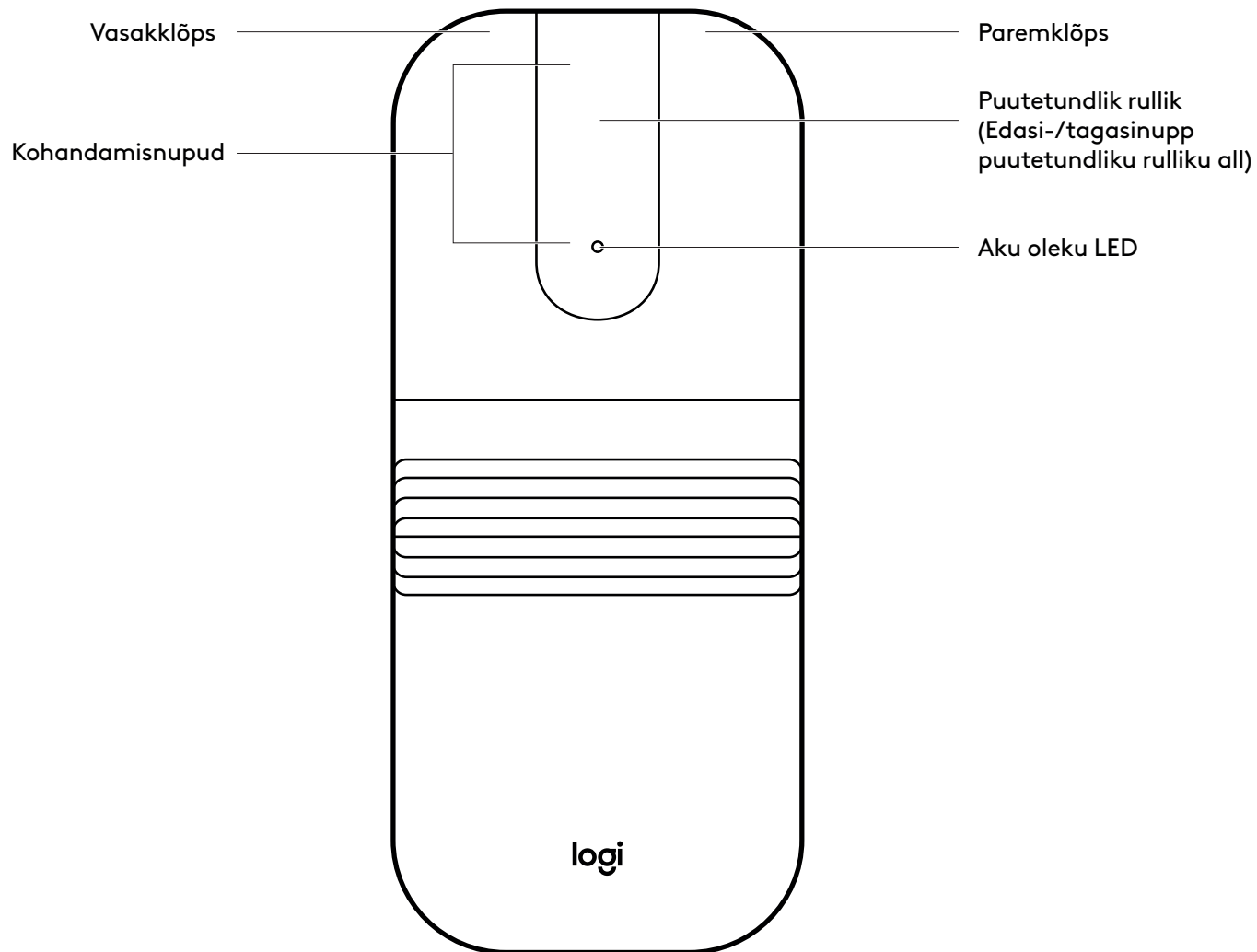

## TOOTE TUTVUSTUS

TAGAVAADE:

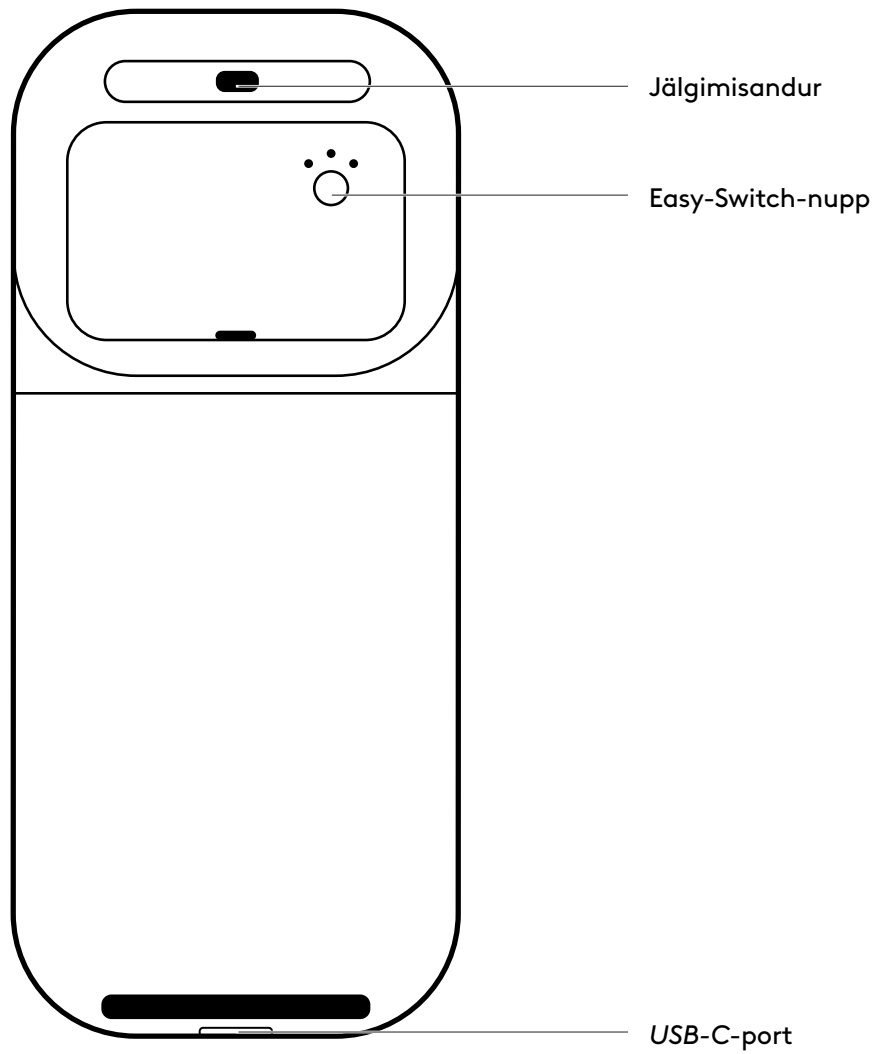

## KARBI SISU

1. Mobi Fold for Business
2. Logi Bolti *USB-C*-vastuvõtja
3. Kasutaja dokumentatsioon

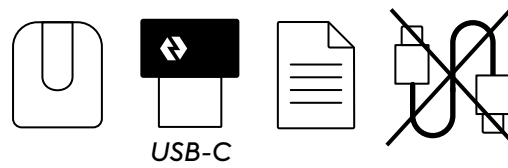

## HIIRE SISSE- JA VÄLJALÜLITAMINE

1. Lülitage hiir sisse, avades selle.

**SEES**

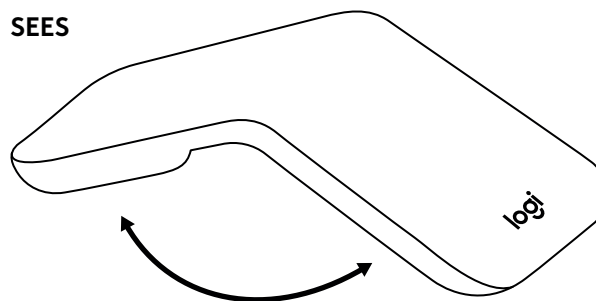

2. Lülitage hiir välja, klappides selle kokku.

**VÄLJAS**

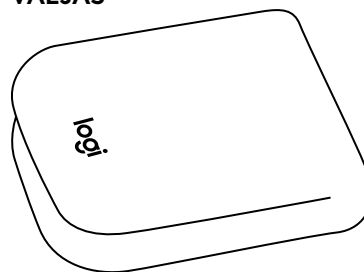

## HIRE ÜHENDAMINE LOGI BOLTI KAUDU

1. Sisestage Logi Bolti vastuvõtja laua-, sülearvuti või dokkimisjaama *USB-C*-pesasse.
2. Tõmmake akupesa isolatsiooniriba välja, et hiir sisse lülitada.

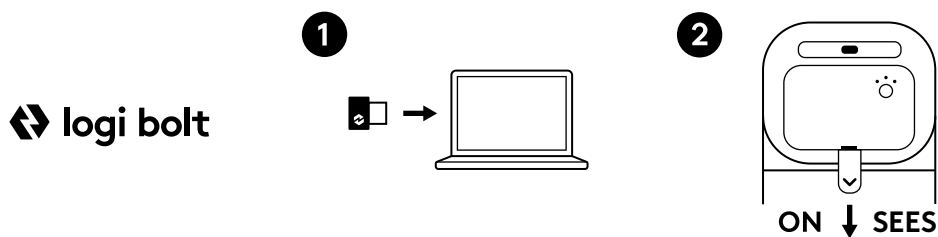

## HIIRE ÜHENDAMINE *BLUETOOTH*®-I KAUDU

1. Tõmmake akupesa isolatsiooniriba välja, et hiir sisse lülitada.
2. LED peab kiiresti vilkuma. Kui ei, vajutage Easy-Switchi nuppu (hiire tagaküljel) pikalt 3 sekundit. Kui tuli hakkab vilkuma, on hiir valmis seadmega sidumiseks.
3. Veenduge, et teie sülearvuti/lauaarvuti/tahvelarvuti *Bluetooth*® oleks sisse lülitatud.  
Valige Sätted > *Bluetooth*® > Sisse lülitatud.  
Seejärel valige seadmete loendist **Mobi Fold B**.

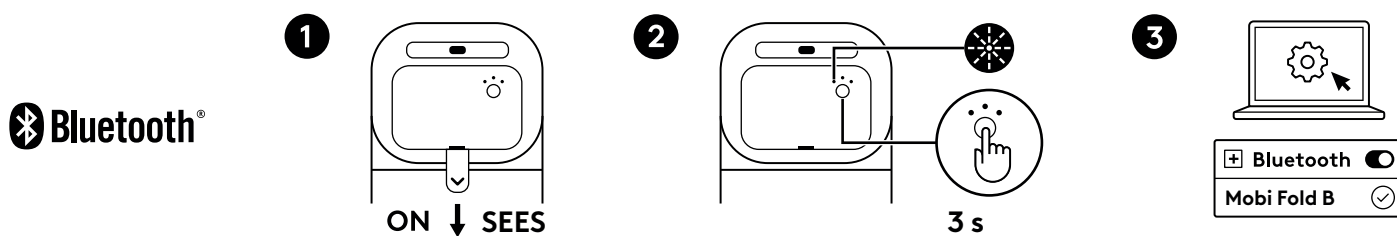

## ÜHENDAMINE MITME SEADMEGA

Hiirt saab siduda kuni kolme erineva seadmega, kasutades Easy-Switchi nuppu *Bluetooth*<sup>®</sup>-i kanali vahetamiseks.

1. **Vajutage korraks** Easy-Switchi nuppu, et valida soovitud *Bluetooth*<sup>®</sup>-i kanal.
2. **Vajutage** Easy-Switchi nuppu 3 sekundit. *Bluetooth*<sup>®</sup>-i otsing algab, kui Easy-Switchi nupul hakkab valge LED-tuli kiiresti vilkuma.

### EASY-SWITCH

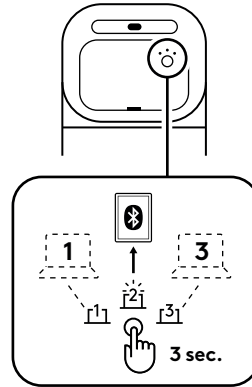

3. Veenduge, et teie seadme *Bluetooth*<sup>®</sup> oleks sisse lülitatud.

Valige Sätted > *Bluetooth*<sup>®</sup> > Sisse lülitatud.

Seejärel **valige seadmete loendist Mobi Fold B**.

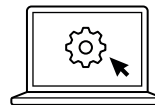

## MITME VARASEMALT ÜHENDATUD SEADME ÜHENDUSE VAHELDUMISI AKTIVEERIMINE

Vajutage korraks vastavat Easy-Switchi nuppu, et lülitada hiire ühendus varem ühendatud seadmetele.

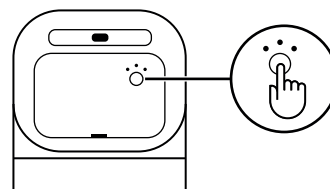

## LAADIMINE

Kui hiire aku tase on kriitiliselt madal (10% või vähem), hakkab aku LED-tuli punaselt vilkuma.

Ühendage USB-C-laadimiskaabel (müüakse eraldi) hiire laadimispeassa, et hiirt laadida.

- Töötab täis laetuna kuni üks kuu
- Üheminutilise kiirlaadimine annab kuni 22 tundi kasutusaega

### Märkus.

Aku vastupidavus võib olenevalt kasutajast ja töötingimustest erineda.

## TARKVARA KOHANDAMINE

**Logi Tune'i** abil on lihtne hiirenuppe kohandada, kerimissätteid reguleerida ja aku laetuse taset kontrollida.

Lisateavet saab vaadata ja rakenduse Logi Tune alla laadida aadressilt [logi.com/tune](https://logi.com/tune)

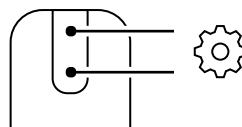

## AKU RINGLUSSEVÖTT/ASENDAMINE

1. Avage akupesa, kasutades akupesa sõrmeauku.
2. Enne aku väljavõtmist vabastage kruvi, mis hoiab akut paigas.
3. Järgige kohalikke eeskirju ja juhiseid ning viige kasutatud aku oma piirkonna selleks ettenähtud kogumispunkti või jäätmejaama.
4. Asendusaku tellimiseks külastage veebilehte iFixit.

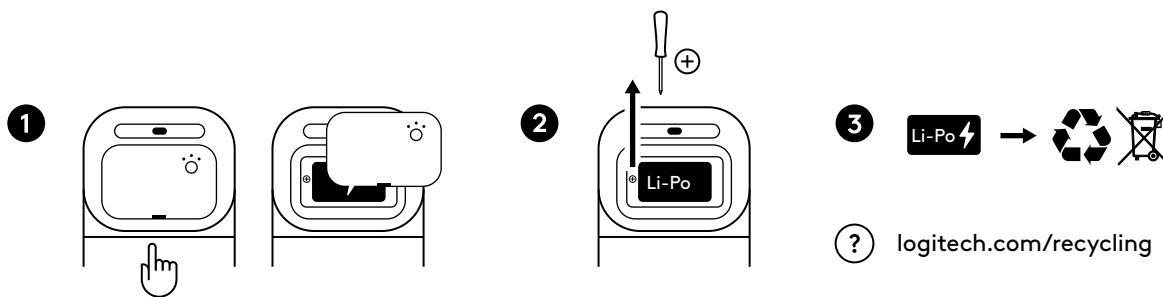

## MÕÕTMED

### Mobi Fold for Business

Avatud:

Kõrgus × laius × sügavus:

122 × 57 × 33 mm (4,80 tolli × 2,24 tolli × 1,30 tolli)

Kaal:

79 g (2,79 untsi)

Kokku klapitud:

Kõrgus × laius × sügavus:

66 × 57 × 21 mm (2,60 tolli × 2,24 tolli × 0,83 tolli)

### Logi Bolti USB-C-vastuvõtja:

Kõrgus × laius × sügavus:

7 × 12,85 × 14,1 mm (0,28 tolli × 0,51 tolli × 0,56 tolli)

Kaal:

0.97 g (0,03 untsi)

## SÜSTEEMINÕUDED

### Logi Bolt **USB-C** vastuvõtja

Vajalik: Kättesaadav **USB-C**-pesa, *Windows* 10, 11 või uuem, *macOS* 12 või uuem, *ChromeOS*\*, *Linux*\*

### **Bluetooth® Low Energy**

*Windows* 10, 11 või uuem, *macOS* 12 või uuem, *ChromeOS*\*, *Linux*\*, *Android 12* või uuem\*, *iPadOS* 15 või uuem\*

\* Seadme põhifunktsioone toetatakse muudes süsteemides peale *Windowsi* ja *macOS*-i ilma tarkvarata.

## SERTIFITSEERITUD JÄRGMISTEKS NÕUETEKS

*Fast Pair*

töötab *Chromebook*-iga

## TEHNILISED ANDMED

### Ühenduvus

Juhtmevaba tehnoloogia: Logi Bolti **USB-C**-vastuvõtja, **Bluetooth® Low Energy**

Juhtmevaba leviala: kuni 10 m (avatud vaateväljaga)

**Märkus:** Juhtmevaba ühenduse leviala võib olenevalt töökeskkonnast ja arvuti seadistusest erineda.

### Andurid

Sensori tehnoloogia: Optiline jälgimine (PAW3222)

Nominaalväärtus: 800 DPI

DPI (minimaalne ja maksimaalne väärtus): 400–4000 DPI (saab määrata 100 DPI sammuga)

### Nupud

Nuppude arv: 4 (vasak/parem klõpsamiseks, edasi/tagasi puutetundlik kerimine)

### Kohandusrakendus

Toetab Logi Tune'i *Windowsis* ja *macOS*-is.

[www.logitech.com/support/mobifold-b](http://www.logitech.com/support/mobifold-b)

## ОЗНАЙОМЛЕННЯ З ПРИСТРОЄМ

ВИД ЗВЕРХУ

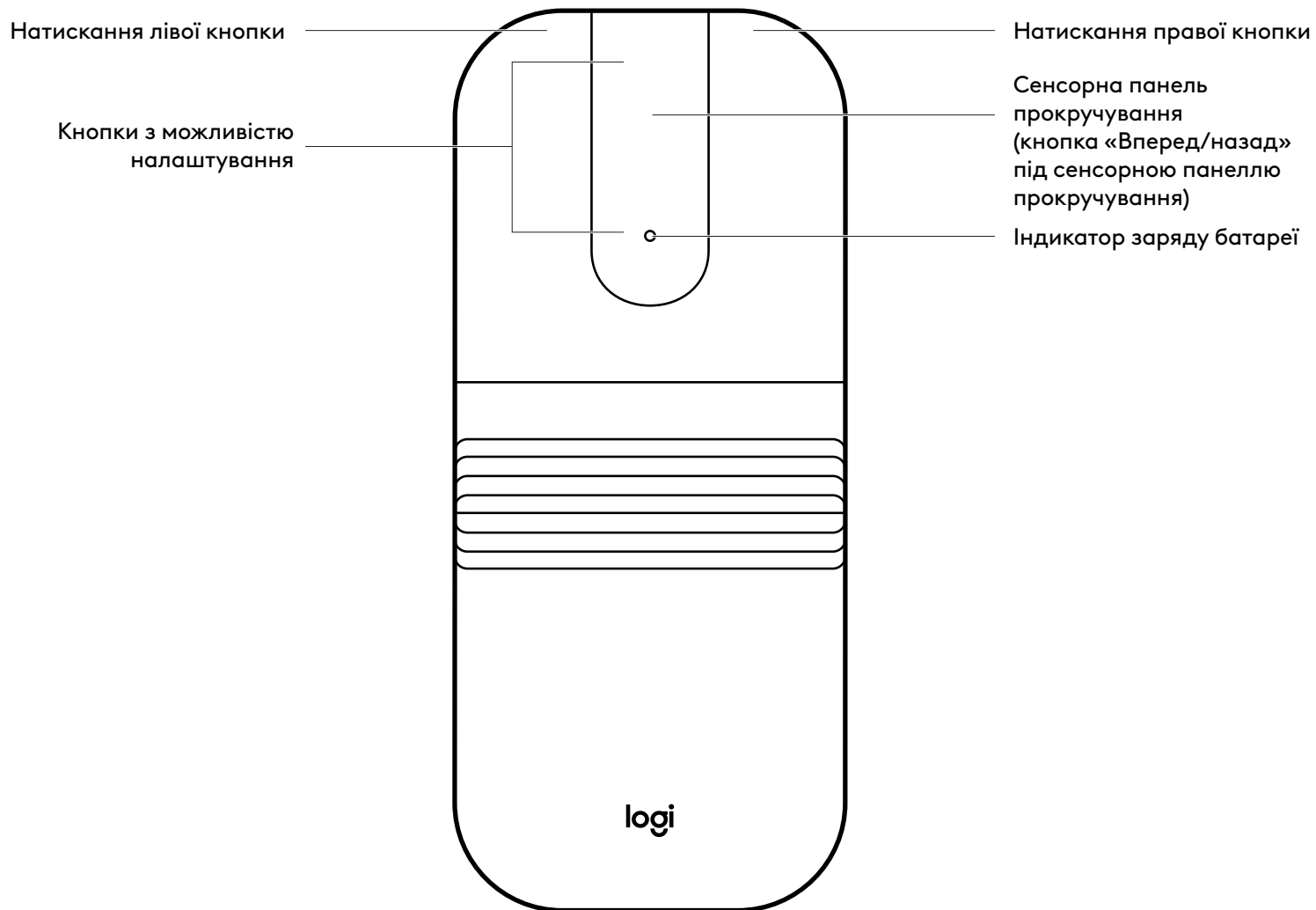

## ОЗНАЙОМЛЕННЯ З ПРИСТРОЄМ

ВИГЛЯД ЗЗАДУ

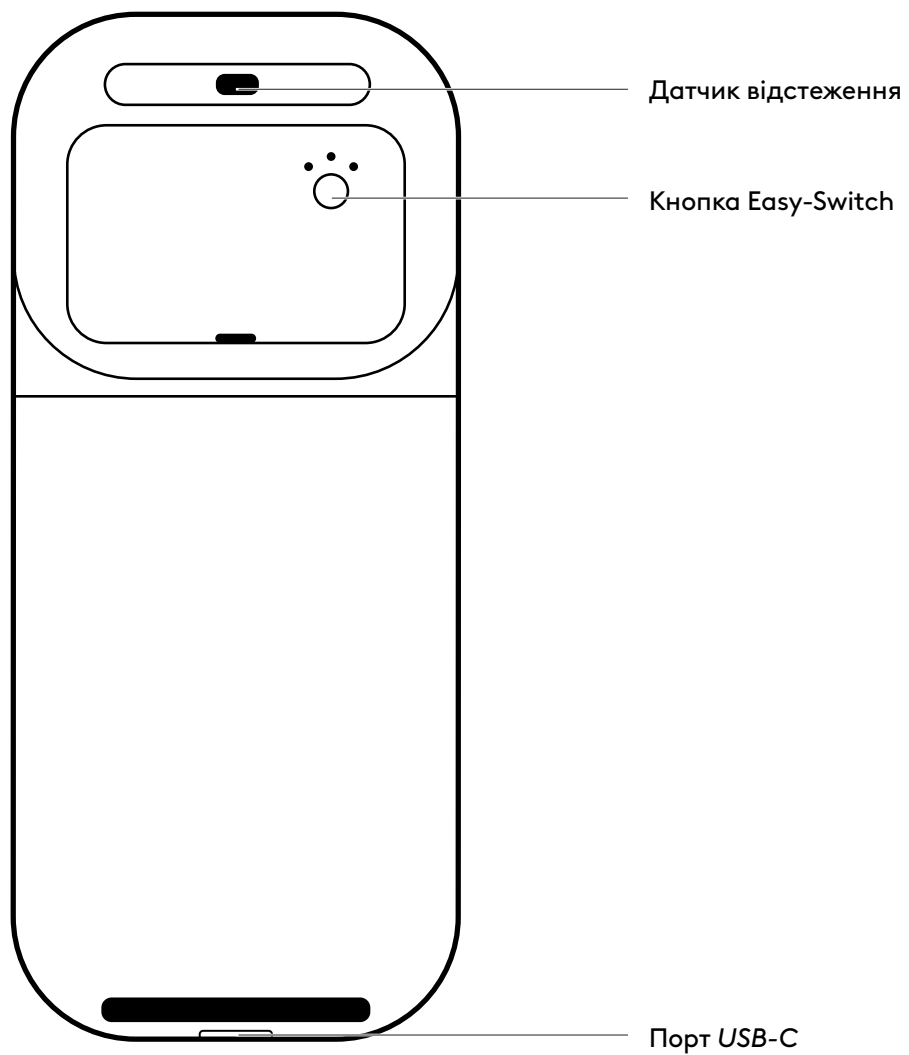

## ВМІСТ УПАКОВКИ

1. Mobi Fold for Business
2. Приймач Logi Bolt USB-C
3. Документація користувача

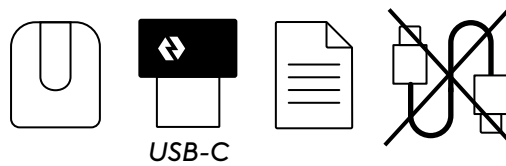

## УВІМКНЕННЯ/ВИМКНЕННЯ МИШІ

1. Увімкніть мишу, розклавши її.

**УВІМК.**

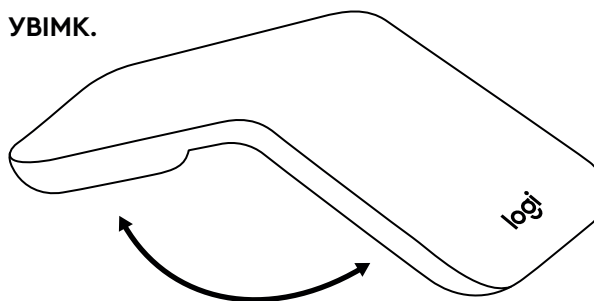

2. Вимкніть мишу, склавши її.

**ВИМК.**

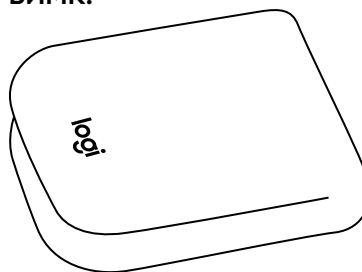

## ПІДКЛЮЧЕННЯ МИШІ ЗА ДОПОМОГОЮ LOGI BOLT

1. Підключіть приймач Logi Bolt до будь-якого доступного порту *USB-C* настільного ПК, ноутбука або док-станції.
2. Витягніть ізоляційну пластину з батарейного відсіку, щоб увімкнути мишу.

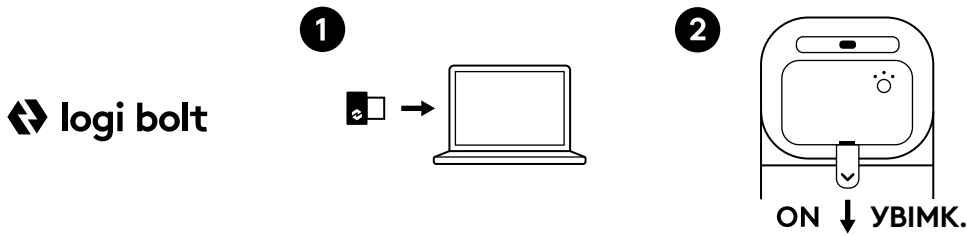

## ПІДКЛЮЧЕННЯ МИШІ ЗА ДОПОМОГОЮ BLUETOOTH®

1. Витягніть ізоляційну пластину з батарейного відсіку, щоб увімкнути мишу.
2. Світлодіодний індикатор має почати швидко блимати. Якщо це не так, натисніть кнопку Easy-Switch (на тильному боці миші) й утримуйте її протягом 3 секунд. Коли індикатор почне блимати, це значить, що миша готова до встановлення з'єднання з пристроєм.
3. Перевірте, чи ввімкнено *Bluetooth*® на ноутбуці, ПК або планшеті, який ви використовуєте. Виберіть «Налаштування» > «*Bluetooth*®» > «Увімк.».  
Потім виберіть **Mobi Fold B** зі списку пристроїв.

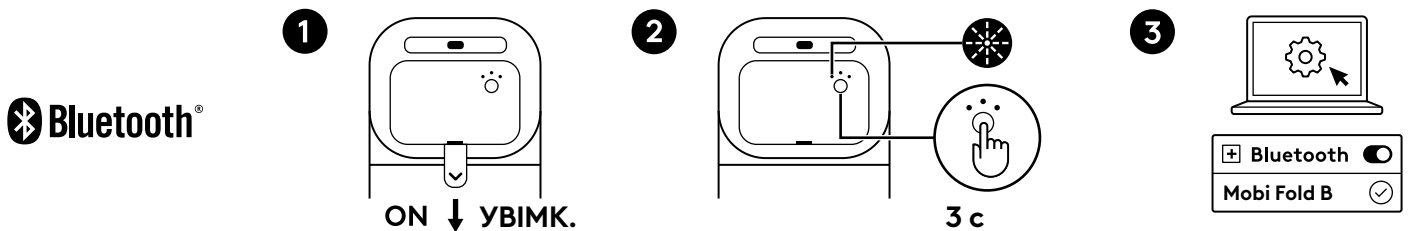

## СТВОРЕННЯ ПАРИ З ДЕКІЛЬКОМА ПРИСТРОЯМИ

Мишу можна сполучити з трьома різними пристроями, використовуючи кнопку Easy-Switch для змінення каналу *Bluetooth*®.

1. **Коротко натисніть** кнопку Easy-Switch, щоб вибрати потрібний канал *Bluetooth*®.
2. **Натисніть й утримуйте** кнопку Easy-Switch протягом 3 секунд. Почнеться виявлення *Bluetooth*®, і світлодіодний індикатор на кнопці Easy-Switch швидко блиматиме білим.

 EASY-SWITCH

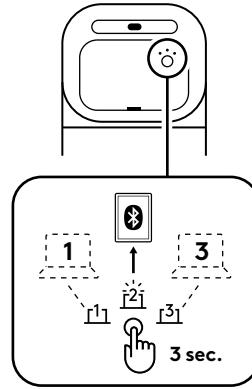

3. Перевірте, чи ввімкнено *Bluetooth*® на пристрої.

Виберіть «Налаштування» > «*Bluetooth*®» > «Увімк.».

Потім виберіть **Mobi Fold B** зі списку пристроїв.

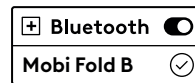
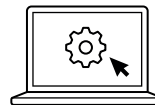

## ПЕРЕМИКАННЯ МІЖ КІЛЬКОМА ПРИСТРОЯМИ, ЯКІ БУЛО ПІДКЛЮЧЕНО РАНІШЕ

Коротко натисніть відповідну кнопку Easy-Switch, щоб перемкнути мишу на раніше підключені пристрої.

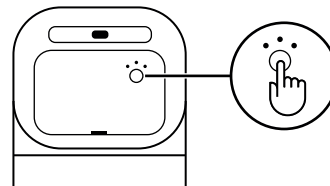

## ЗАРЯДЖАННЯ

Коли рівень заряду батареї миші досягає критичного рівня (10 % або нижче), світлодіодний індикатор батареї блиматиме червоним.

Під'єднайте зарядний кабель *USB-C* (продається окремо) до зарядного порту миші, щоб зарядити її.

- До 1 місяця роботи після повного зарядження.
- Швидке зарядження протягом 1 хвилини забезпечить до 22 годин роботи.

**Примітка:**

час роботи від батареї залежить від способу використання й умов експлуатації.

## НАЛАШТУВАННЯ ПРОГРАМНОГО ЗАБЕЗПЕЧЕННЯ

**Logi Tune** спрощує налаштування кнопок миші, налаштування параметрів прокручування та перевірку заряду батареї.

Дізнатися більше про програму Logi Tune і завантажити її можна на сторінці [logi.com/tune](https://logi.com/tune).

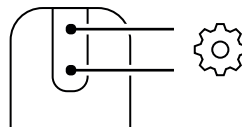

**Logi Tune**  
[logi.com/tune](https://logi.com/tune)

## УТИЛІЗАЦІЯ ТА ЗАМІНА БАТАРЕЇ

1. Відкрийте батарейний відсік, використовуючи заглиблення для пальця на кришці відсіку.
2. Перш ніж виймати батарею, послабте гвинт, який міцно фіксує її.
3. Дотримуйтеся місцевих правил й інструкцій щодо утилізації використаної батареї у визначеному пункті збору або пункті перероблення у вашому регіоні.
4. Щоб замовити батарею на заміну, відвідайте вебсайт iFixit.

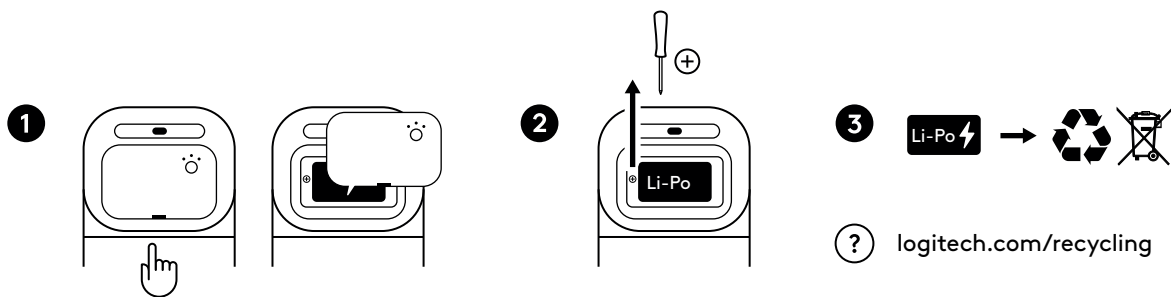

## РОЗМІРИ

### Mobi Fold for Business

Розкладена

Висота x ширина x товщина:

122 x 57 x 33 мм

Вага:

79 г

Складена

Висота x ширина x товщина:

66 x 57 x 21 мм

### Приймач Logi Bolt із роз'ємом USB-C

Висота x ширина x товщина:

7 x 12,85 x 14,1 мм

Вага:

0,97 г

## ВИМОГИ ДО СИСТЕМИ

### Приймач Logi Bolt USB-C

Вимоги: порт *USB-C*, *Windows* 10, 11 або новішої версії, *macOS* 12 або новішої версії, *ChromeOS\**, *Linux\**

### *Bluetooth®* Low Energy

*Windows* 10, 11 або новішої версії, *macOS* 12 або новішої версії, *ChromeOS\**, *Linux\**, *Android* 12 або новішої версії\*\*, *iPadOS* 15 або новішої версії\*\*

\* Системи, відмінні від *Windows* і *macOS*, підтримують основні функції пристрою без програмного забезпечення.

## СЕРТИФІКОВАНО ДЛЯ

*Fast Pair*

*Works With Chromebook*

## ТЕХНІЧНІ ХАРАКТЕРИСТИКИ

### Способи підключення

Бездротова технологія: приймач Logi Bolt *USB-C*, технологія *Bluetooth®* Low Energy.

Радіус дії бездротового зв'язку: до 10 м (з відкритою лінією видимості).

**Примітка.** Радіус дії бездротового зв'язку залежить від умов використання та конфігурації комп'ютера.

### Датчики

Сенсорна технологія: оптичне відстеження (PAW3222)

Номінальне значення: 800 точок на дюйм

точок на дюйм (мінімальне й максимальне значення): 400-4000 точок на дюйм (можна встановити з кроком 100 точок на дюйм)

### Кнопки

Кількість кнопок: 4 (ліва й права, «Вперед» і «Назад» під сенсорною панеллю прокручування)

### Застосунок для налаштування

Підтримка Logi Tune для ОС *Windows* і *macOS*.

[www.logitech.com/support/mobifold-b](http://www.logitech.com/support/mobifold-b)

## IERĪCES APRAKSTS

### SKATS NO AUGŠAS

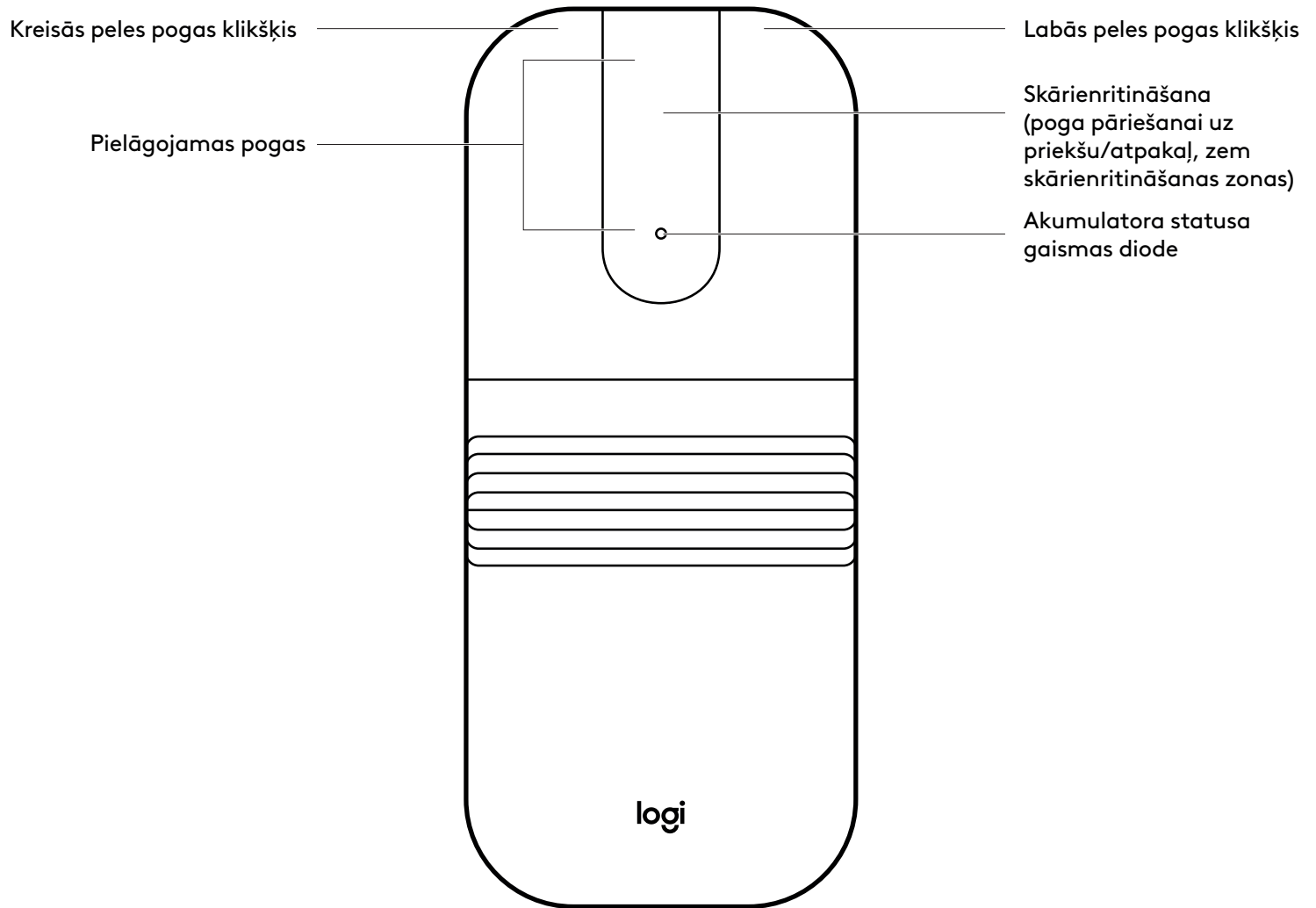

## IERĪCES APRAKSTS

SKATS NO AIZMUGURES:

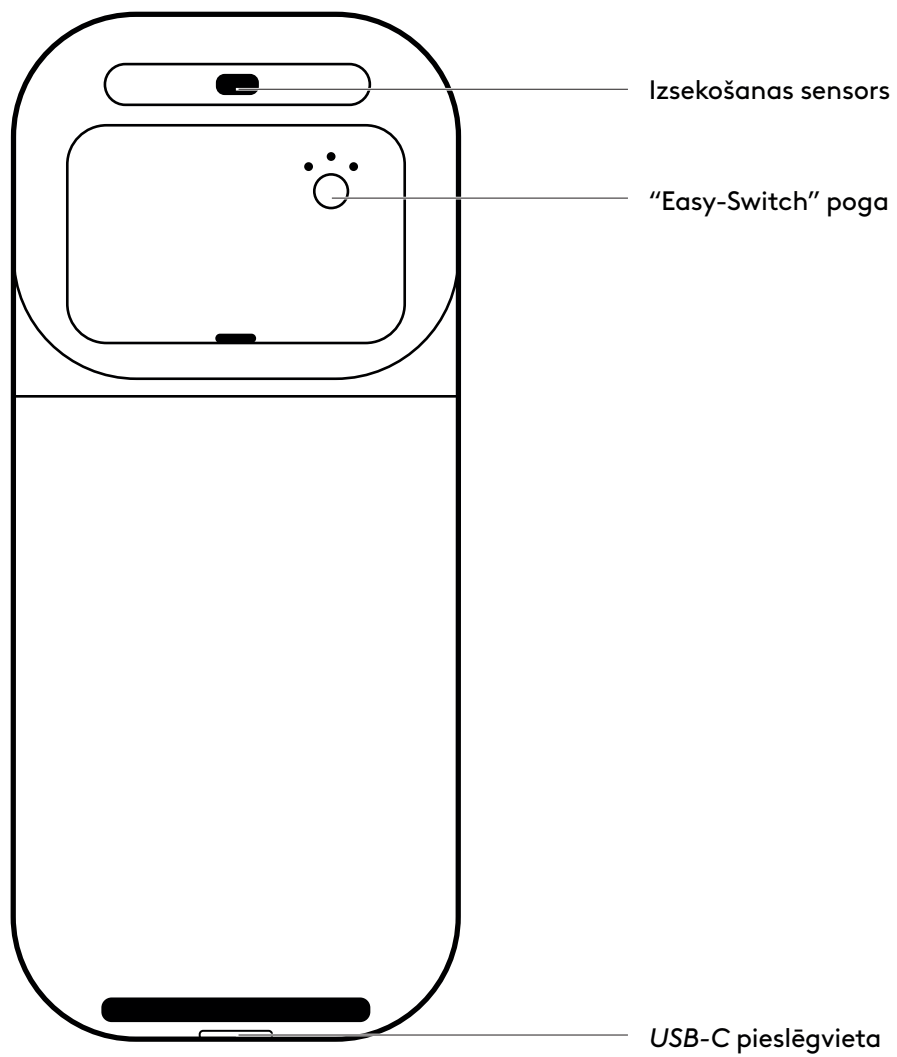

## IEPAKOJUMA SATURS

1. Mobi Fold for Business
2. Logi Bolt USB-C uztvērējs
3. Lietotāja dokumentācija

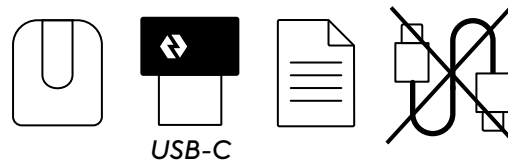

## PELES IESLĒGŠANA/IZSLĒGŠANA

1. Lai ieslēgtu peli, atlokiet to.

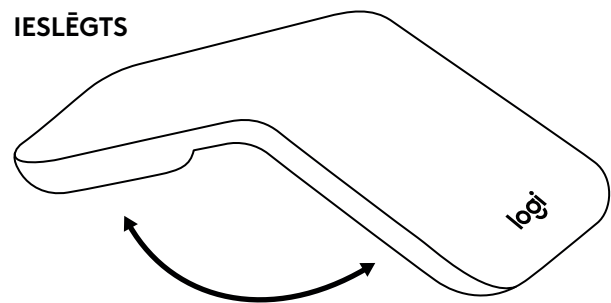

2. Lai izslēgtu peli, salokiet to.

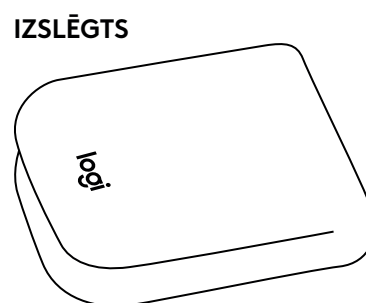

## PELES SAVIENOŠANA, IZMANTOJOT LOGI BOLT

1. Ievietojiet Logi Bolt uztvērēju jebkurā no pieejamajām galddatora, klēpjatora vai dokstacijas USB-C pieslēgvietām.
2. Lai aktivizētu enerģijas padevi pelei, izvelciet izolācijas mēlīti no akumulatora nodalījuma.

 logi bolt

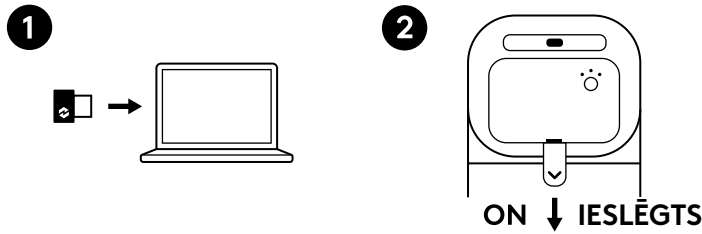

## PELES SAVIENOŠANA, IZMANTOJOT BLUETOOTH®

1. Lai aktivizētu enerģijas padevi pelei, izvelciet izolācijas mēlīti no akumulatora nodalījuma.
2. LED indikatoram vajadzētu sākt ātri mirgot. Ja tā nenotiek, nospiediet un 3 sekundes turiet nospiestu pogu Easy-Switch (peles aizmugurē). Kad indikators sāk mirgot, pele ir gatava pāra savienojuma izveidošanai ar ierīci.
3. Pārliecinieties, ka klēpjatorā/datorā/planšētdatorā ir ieslēgts Bluetooth® savienojums. Atlasiet vienumu "Settings" > Bluetooth® > "On" (Iestatījumi > Bluetooth > Ieslēgts). Pēc tam ierīču sarakstā atlasiet opciju "Mobi Fold B".

 Bluetooth®

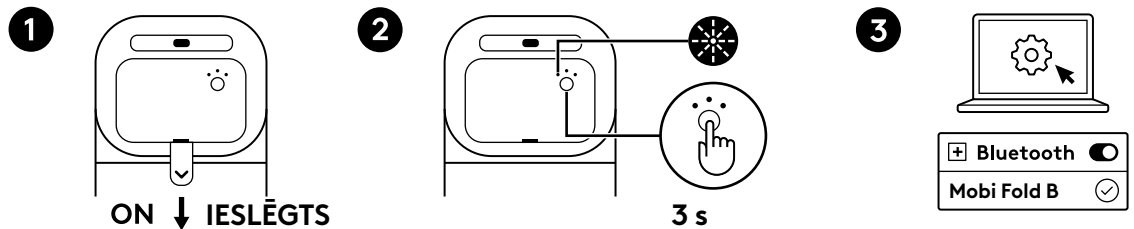

## SAVIENOŠANA AR VAIRĀKĀM IERĪCĒM

Peli var savienot pārī ar līdz trim dažādām ierīcēm, un pēc tam varat izmantot pogu Easy-Switch, lai pārslēgtu Bluetooth® kanālus.

1. **Ātri nospiediet** pogu Easy-Switch, lai atlasītu vēlamu Bluetooth® kanālu.
2. **Nospiediet un 3 sekundes turiet nospiestu** pogu Easy-Switch. Kad strauji sāk mirgot pogas Easy-Switch LED indikators, ir aktivizēts Bluetooth® atklāšanas režīms.

### EASY-SWITCH

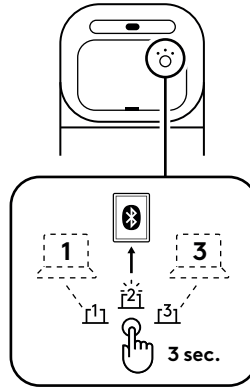

3. Pārliecinieties, vai ierīcē ir ieslēgts Bluetooth® savienojums.

Atlasiet vienumu "Settings" > Bluetooth® > "On" (Iestatījumi > Bluetooth > ieslēgts).

Pēc tam ierīču sarakstā atlasiet vienumu "**Mobi Fold B**" from the device list.

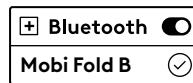
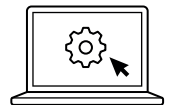

## SAVIENOJUMA PĀRSLĒGŠANA STARP VAIRĀKĀM IEPRIEKŠ SAVIENOTĀM IERĪCĒM

Ātri nospiediet atbilstošo Easy-Switch pogu, lai pārslēgtu peles savienojumu uz iepriekš pievienotajām ierīcēm.

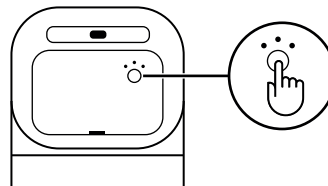

## UZLĀDE

Kad peles akumulatora uzlādes līmenis ir kritisks (10% vai zemāk), akumulatora LED mirgo sarkanā krāsā.

Lai uzlādētu peli, iespraudiet *USB-C* uzlādes kabeli (jāiegādājas atsevišķi) peles uzlādes pieslēgvietā.

- Ar pilnu uzlādi līdz 1 mēnesim
- Ātra 1 minūtes uzlāde nodrošina lietošanu līdz 22 stundām

### **Piezīme.**

Akumulatora darbības ilgums var atšķirties atkarībā no lietotāja un darbības apstākļiem.

## PROGRAMMATŪRAS PIELĀGOŠANA

**Logi Tune** atvieglo peles pogu pielāgošanu, ritināšanas iestatījumu regulēšanu un akumulatora uzlādes līmeņa pārbaudi.

Informācija un Logi Tune lejupielāde pieejama vietnē [logi.com/tune](https://logi.com/tune)

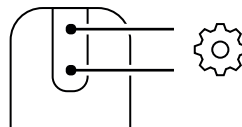

**Logi Tune**  
[logi.com/tune](https://logi.com/tune)

## AKUMULATORA MAIŅA/PĀRSTRĀDE

1. Lai atvērtu akumulatora nodalījumu, izmantojiet akumulatora nodalījuma vāciņa pirksta padziļinājumu.
2. Pirms akumulatora izņemšanas atskrūvējiet akumulatora fiksācijas skrūvi.
3. Nododiet izlietoto akumulatoru noteiktā savākšanas punktā vai pārstrādes rūpnīcā jūsu reģionā saskaņā ar spēkā esošajiem noteikumiem un vadlīnijām.
4. Rezerves akumulatoru varat pasūtīt vietnē iFixit.

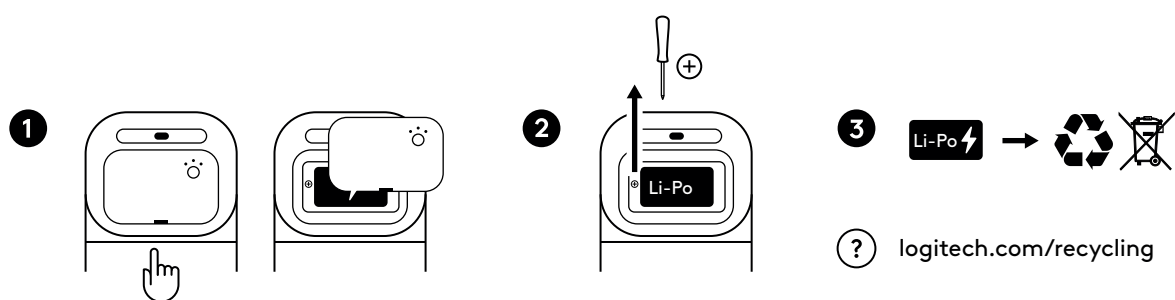

## IZMĒRI

### Mobi Fold for Business

Atlocīts

Augstums x platums x dziļums:  
122 x 57 x 33 mm

Svars:  
79 g

Salocīts

Augstums x platums x dziļums:  
66 x 57 x 21 mm

### Logi Bolt USB-C uztvērējs

Augstums x platums x dziļums:  
7 x 12,85 x 14,1 mm

Svars:  
0.97 g (0,03 unces)

## SISTĒMAS PRASĪBAS

### Logi Bolt **USB-C** uztvērējs

Nepieciešams: Pieejama **USB-C** pieslēgvietā, *Windows* 10, 11 vai jaunāka versija, *macOS* 12 vai jaunāka versija, *ChromeOS*\*, *Linux*\*

### **Bluetooth**® zema enerģijas patēriņa versija

*Windows* 10, 11 vai jaunāka versija, *macOS* 12 vai jaunāka versija, *ChromeOS*\*, *Linux*\*, *Android* 12 vai jaunāka versija\*, *iPadOS* 15 vai jaunāka versija\*

\* Citām sistēmām, kas nav *Windows* un *macOS*, ierīces pamatfunkcijas tiek atbalstītas bez programmatūras.

## SERTIFICĒTA

*Fast Pair*

*Darbojas ar Chromebook*

## TEHNISKĀ SPECIFIKĀCIJA

### Savienošana

Bezvadu tehnoloģija: Logi Bolt **USB-C** uztvērējs, **Bluetooth**® zema enerģijas patēriņa tehnoloģija  
Bezvadu savienojuma diapazons: līdz 10 m (atklātā skata līnijā)

**Piezīme.** Bezvadu pārklājums var atšķirties atkarībā no darbības vides un datora iestatījumiem.

### Sensori

Sensoru tehnoloģija: Optiskā izsekošana (PAW3222)

Nominālā vērtība: 800 DPI

DPI (minimālā un maksimālā vērtība): 400-4000 DPI (var iestatīt 100 DPI soļos)

### Pogas

Pogu skaits: 4 (kreisais/labais klikšķis, uz priekšu/atpakaļ zem skārienritināšanas zonas)

### Pielāgošanas lietotne

Logi Tune atbalsts operētājsistēmās *Windows* un *macOS*.

[www.logitech.com/support/mobifold-b](http://www.logitech.com/support/mobifold-b)

## SUSIPAŽINKITE SU SAVO PRODUKTU

VAIZDAS IŠ VIRŠAUS

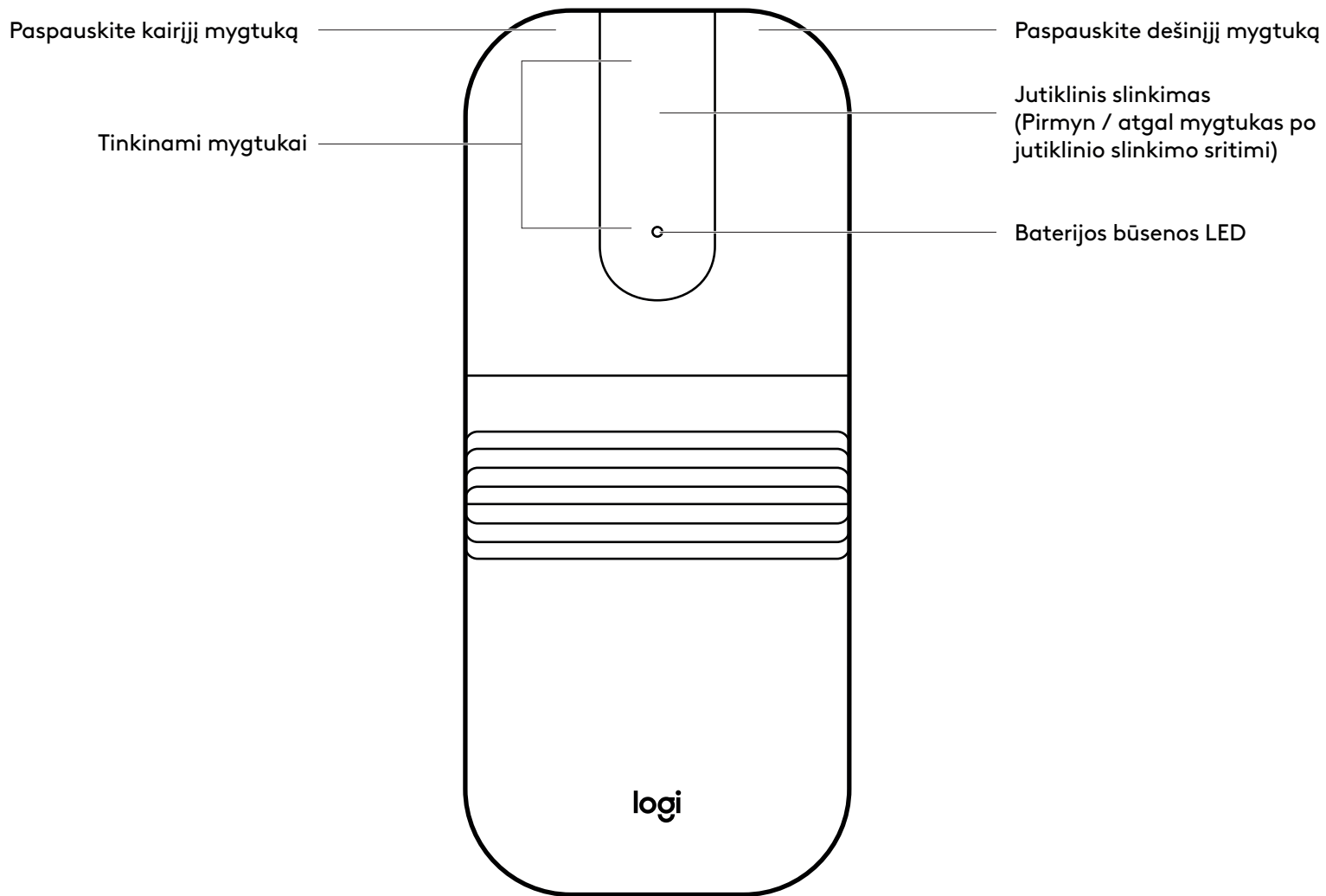

## SUSIPAŽINKITE SU SAVO PRODUKTU

VAIZDAS IŠ GALO

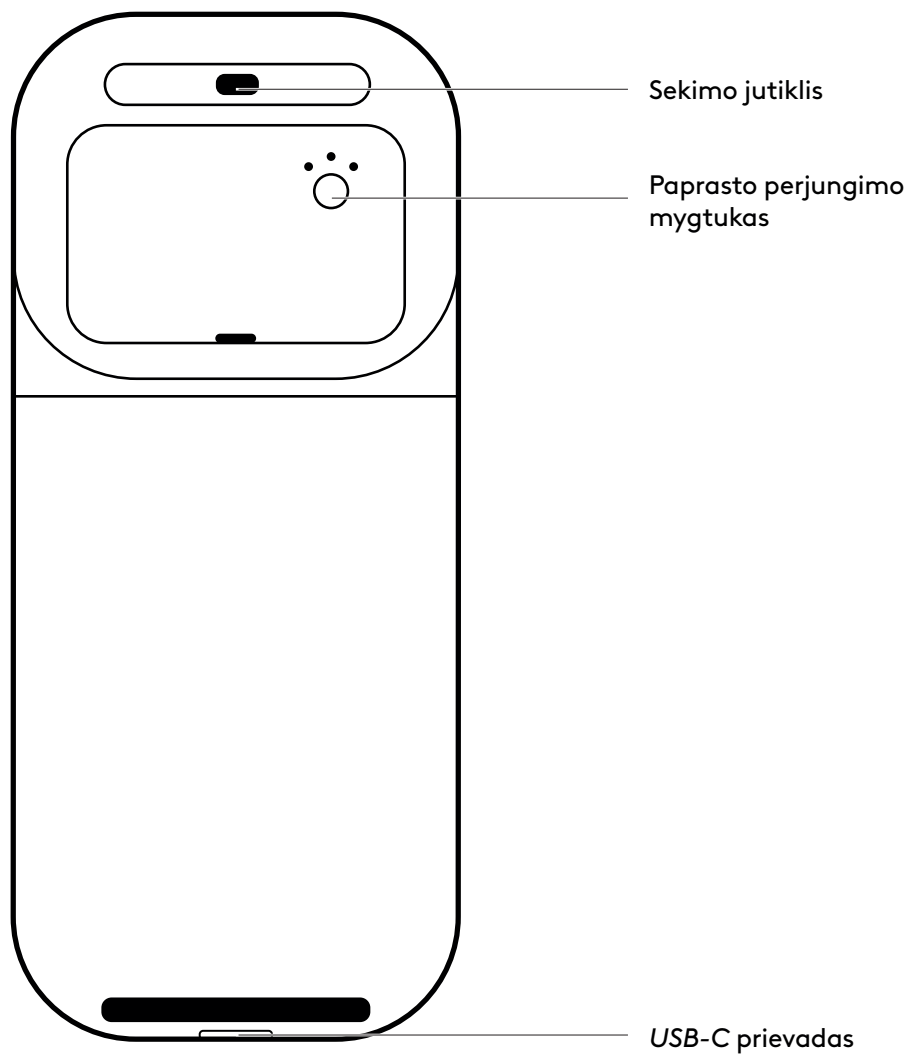

## DĖŽUTĖJE YRA

1. „Mobi Fold for Business“
2. USB-C imtuvas „Logi Bolt“
3. Naudotojo dokumentacija

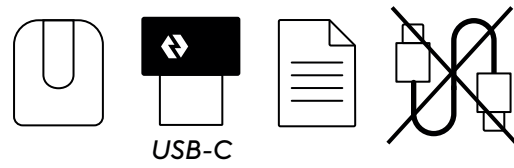

## PELĖS ĮJUNGIMAS / IŠJUNGIMAS

1. Norėdami įjungti pelę, ją išskleiskite.

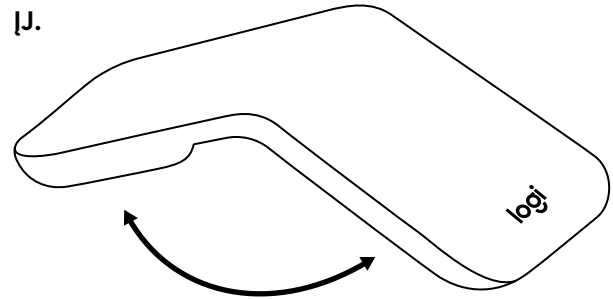

2. Norėdami išjungti pelę, ją suskleiskite.

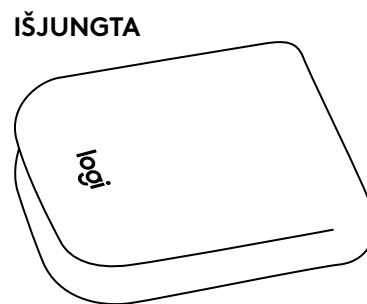

## PELĖS PRIJUNGIMAS NAUDOJANT LOGI BOLT

- Įstatykite „Logi Bolt“ imtuvą į bet kurį laisvą laisvą kompiuterio, nešiojamojo kompiuterio ar prijungimo stoties USB-C prievadą.
- Norėdami įjungti pelę, ištraukite izoliacinę juostelę iš baterijos skyriaus.

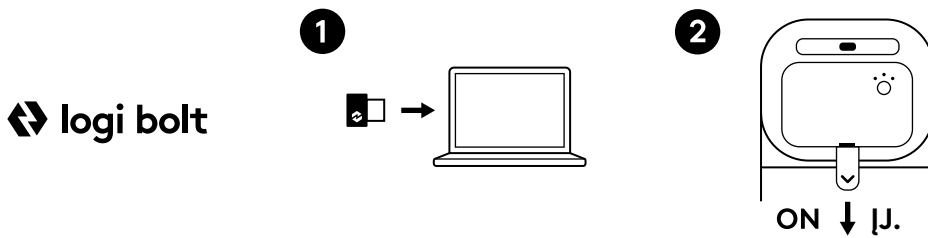

## PELĖS PRIJUNGIMAS NAUDOJANT „BLUETOOTH“®

- Norėdami įjungti pelę, ištraukite izoliacinę juostelę iš baterijos skyriaus.
- LED TURI GREITAI ŽYBSĖTI Jei ne, paspauskite ir 3 sekundes palaikykite „Easy-Switch“ mygtuką (pelės apačioje). Kai indikatorius pradeda žybsėti, pelė paruošta susieti su jūsų įrenginiu.
- Įsitikinkite, kad nešiojamajame kompiuteryje, staliniame kompiuteryje ar planšetėje „Bluetooth“® yra įjungtas. Pasirinkite „Settings“ (Nustatymai) > „Bluetooth“® > „On“ (Įjungta). Tada įrenginių sąraše pasirinkite „Mobi Fold B“.

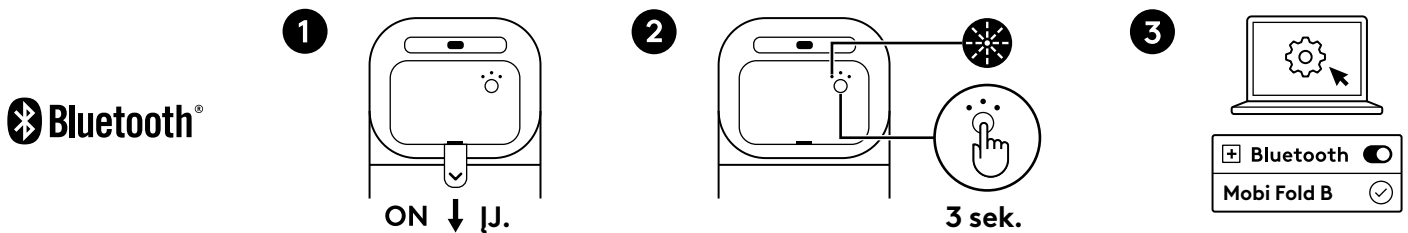

## PRIJUNGIMAS PRIE KELIŲ ĮRENGINIŲ

Pelę galite susieti su iki trijų skirtingų įrenginių, naudodami „Easy-Switch“ mygtuką „Bluetooth“® kanalui perjungti.

1. **Trumpai paspauskite** mygtuką „Easy-Switch“, kad pasirinktumėte *norimą* „Bluetooth“® kanalą.
2. **Paspauskite ir palaikykite** mygtuką „Easy-Switch“ 3 sekundes. „Bluetooth“® įrenginių aptikimas prasidės, kai „Easy-Switch“ mygtuko LED indikatorius ims greitai žybsėti balta spalva.

### EASY-SWITCH

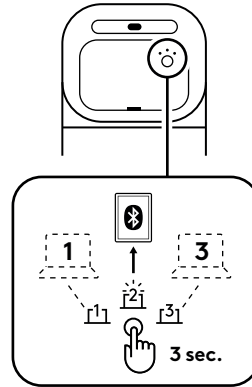

3. Įsitinkinkite, kad jūsų renginyje įjungtas „Bluetooth“®.

Pasirinkite „Settings“ (Nustatymai) > „Bluetooth“® > On (Įjungta).

Įrenginių sąraše pasirinkite „Mobi Fold B“.

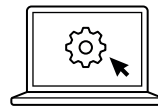

## PERJUNGIMAS TARP KELIŲ ĮRENGINIŲ: ANKSČIAU PRIJUNGTI

Trumpai paspauskite atitinkamą „Easy-Switch“ mygtuką, kad perjungtumėte pelės ryšį su anksčiau prijungtais įrenginiais.

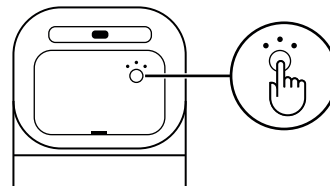

## ĮKROVIMAS

Kai pelės baterijos įkrovos lygis tampa kritinis (10 % ar mažiau), baterijos indikatorius žybsi raudonai.

Norėdami įkrauti pelę, prijunkite *USB-C* įkrovimo laidą (parduodamas atskirai) prie pelės įkrovimo prievado.

- Iki 1 mėnesio veikimo su pilnai įkrauta baterija
- Greitasis 1 minutės įkrovimas leidžia naudotis pele iki 22 valandų

### **Pastaba.**

Baterijos veikimo trukmė gali skirtis priklausomai nuo naudotojo įpročių ir naudojimo sąlygų.

## PROGRAMINĖS ĮRANGOS PRITAIKYMAS

„**Logi Tune**“ leidžia lengvai pritaikyti pelės mygtukus, reguliuoti slinkimo nustatymus ir tikrinti baterijos būseną.

Sužinokite daugiau ir atsisiųskite „Logi Tune“:  
[logitech.com/tune](https://logitech.com/tune)

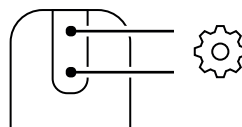

**Logi Tune**  
[logi.com/tune](https://logitech.com/tune)

## BATERIJOS ŠALINIMAS / KEITIMAS

1. Atidarykite baterijos skyrių naudodami pirštui skirtą įdubą ant baterijos skyriaus dangtelio.
2. Prieš išimdami bateriją, atlaisvinkite varžtą, kuris ją laiko vietoje.
3. Laikykitės vietinių teisės aktų ir rekomendacijų, o panaudotą bateriją perduokite į tam skirtą surinkimo punktą arba perdirbimo įmonę jūsų vietovėje.
4. Norėdami užsisakyti naują bateriją, apsilankykite „iFixit“.

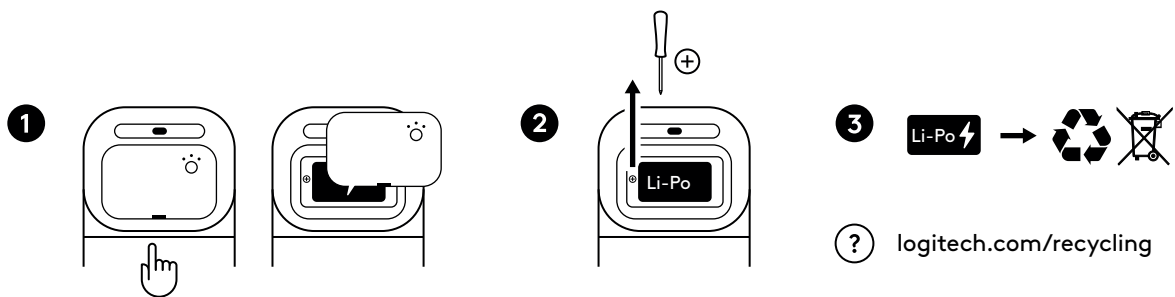

## MATMENYS

### „Mobi Fold for Business“

Atlenkta:

Aukštis x plotis x gylis:

122 x 57 x 33 mm (4,80 x 2,24 x 1,30 in)

Svoris:

79 g

Sulenкта:

Aukštis x plotis x gylis:

66 x 57 x 21 mm (2,60 x 2,24 x 0,83 in)

### „Logi Bolt“ USB-C imtuvas

Aukštis x plotis x gylis:

7 x 12,85 x 14,1 mm (0,28 x 0,51 x 0,56 in)

Svoris:

0,97 g

## SISTEMOS REIKALAVIMAI

### **USB-C imtuvas „Logi Bolt“**

Būtina: USB-C prievadas, „Windows“ 10, 11 arba naujesnė versija, „macOS“ 12 arba naujesnė versija, „ChromeOS“\*, „Linux“\*

### **„Bluetooth®“ mažų energijos sąnaudų technologija**

„Windows“ 10, 11 arba naujesnė versija, „macOS“ 12 arba naujesnė versija, „ChromeOS“\*, „Linux“\*, „Android“ 12 arba naujesnė versija\*, „iPadOS“ 15 arba naujesnė versija\*

\*Pagrindinės įrenginio funkcijos bus palaikomos be programinės įrangos, skirtos kitoms sistemoms nei „Windows“ ir „macOS“.

## TINKAMUMO PATVIRTINIMAI

„Fast Pair“

Veikia su „Chromebook“

## TECHNINĖS SPECIFIKACIJOS

### **Jungiamumas**

Belaidė technologija: „Logi Bolt“ USB-C imtuvas, „Bluetooth®“ mažų energijos sąnaudų technologija  
Belaidžio ryšio veikimo nuotolis: iki 10 m (nesant kliūčių tarp įrenginių)

**Pastaba.** Belaidis diapazonas gali skirtis priklausomai nuo operacinės aplinkos ir kompiuterio sąrankos.

### **Jutikliai**

Jutiklių technologija: Optinis sekimas (PAW3222)

Vardinė vertė: 800 DPI

DPI (mažiausioji ir didžiausioji vertė): 400–4000 DPI (galima nustatyti 100 DPI padidinimą)

### **Mygtukai**

Mygtukų skaičius: 4 (kairysis / dešinysis spustelėjimas, pirmyn / atgal, slinkimas lietimui)

### **Tinkinimo programa**

Palaikoma „Logi Tune“ sistemoje: „Windows“ ir „macOS“.

[www.logitech.com/support/mobifold-b](http://www.logitech.com/support/mobifold-b)

## UPOZNAJTE SVOJ UREĐAJ

### POGLED S GORNJE STRANE

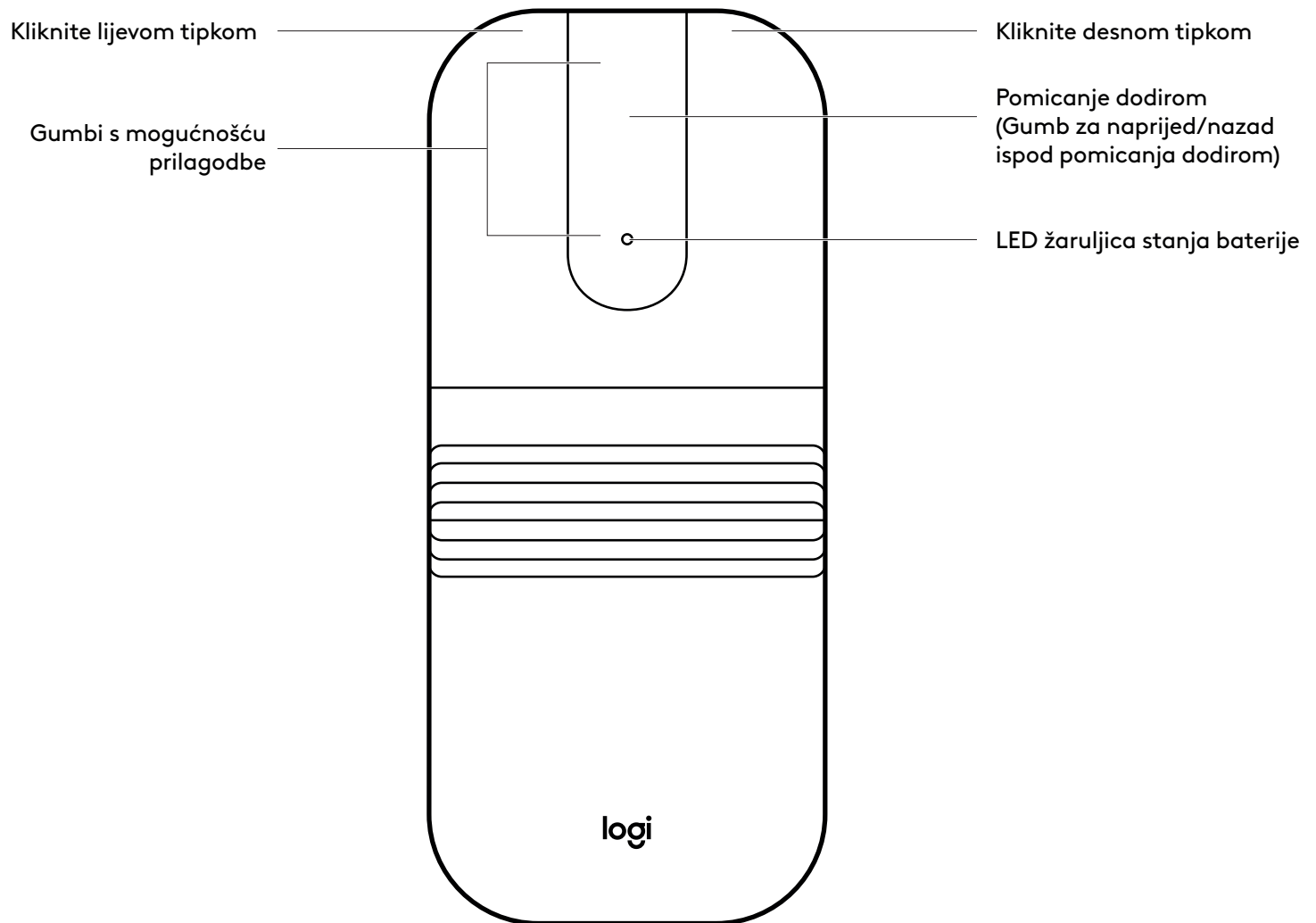

## DOZNAJTE VIŠE O SVOM UREĐAJU

POGLED SA STRAŽNJE STRANE

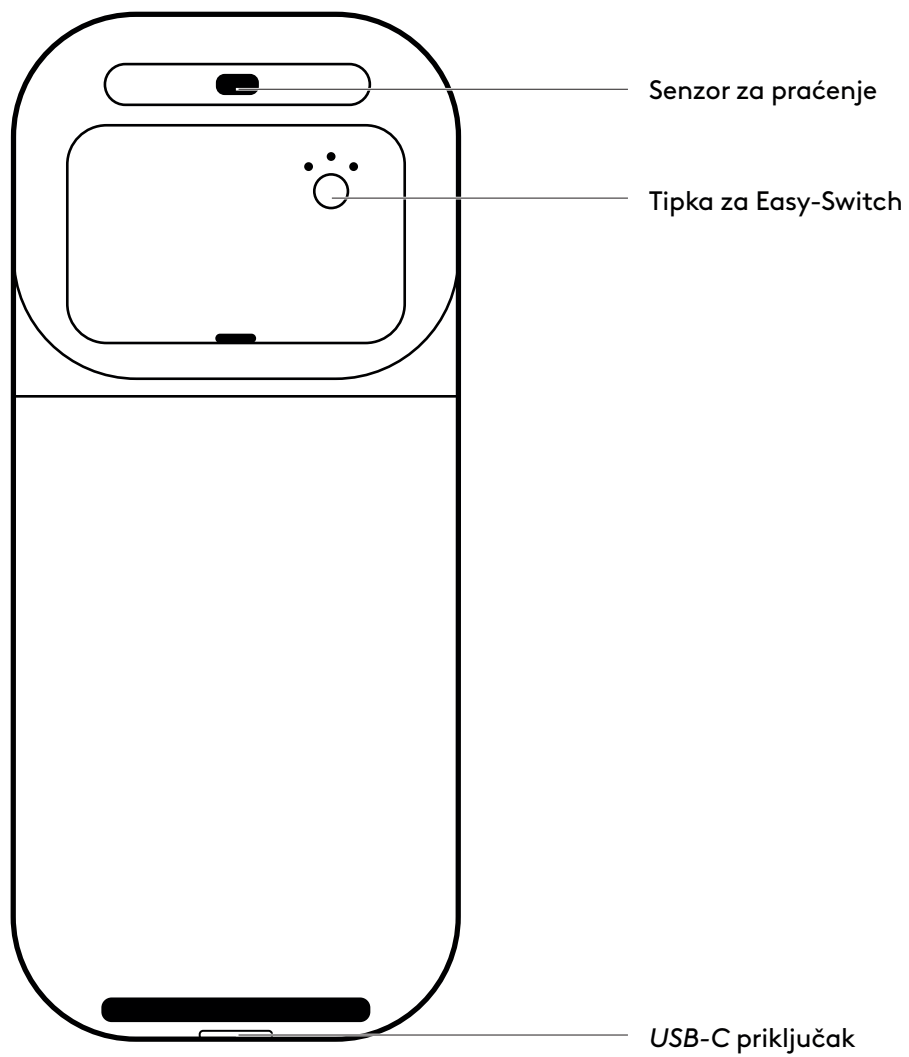

## SADRŽAJ KUTIJE

1. Mobi Fold for Business
2. Logi Bolt *USB-C* prijemnik
3. Korisnička dokumentacija

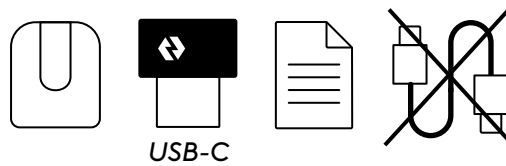

## UKLJUČIVANJE/ISKLJUČIVANJE MIŠA

1. Uključite miš tako da ga rasklopite.

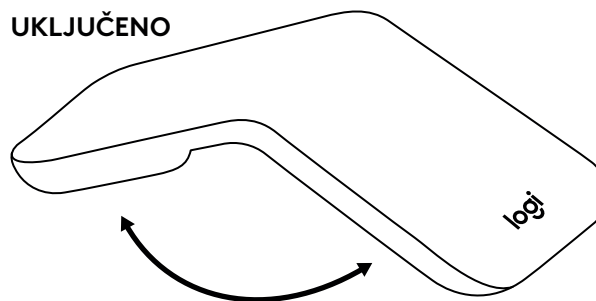

2. Isključite miš tako da ga sklopite.

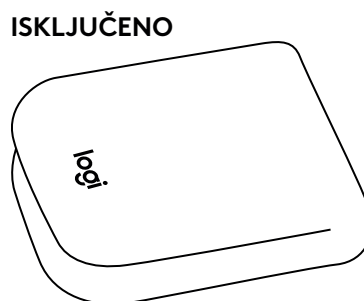

## POVEZIVANJE MIŠA PUTEM ZNAČAJKE LOGI BOLT

1. Umetnite Logi Bolt prijemnik u bilo koji dostupni *USB-C* priključak na stolnom računalu, prijenosnom računalu ili priključnoj stanici.
2. Izvucite izolacijsku traku iz pretinca za baterije kako biste uključili miš.

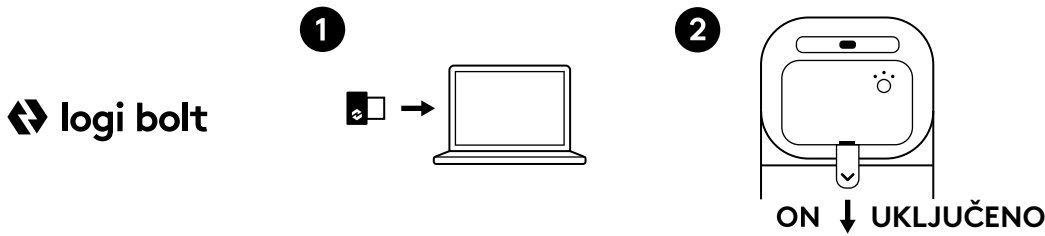

## POVEZIVANJE MIŠA PUTEM ZNAČAJKE *BLUETOOTH*®

1. Izvucite izolacijsku traku iz pretinca za baterije kako biste uključili miš.
2. LED treba brzo treperiti. Ako to ne radi, pritisnite i držite pritisnutim gumb Easy-Switch (na stražnjoj strani miša) 3 sekunde. Kada svjetlo počne treperiti, miš je spreman za uparivanje s uređajem.
3. Na vašem prijenosnom računalu / stolnom računalu / tabletu provjerite je li *Bluetooth*® uključen. Odaberite Postavke > *Bluetooth*® > Uključeno. Zatim odaberite „**Mobi Fold B**” s popisa uređaja.

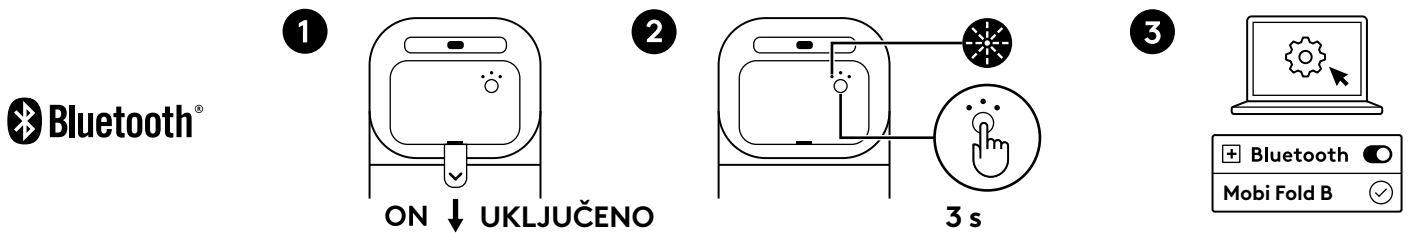

## POVEZIVANJE S VIŠE UREĐAJA

Vaš miš može se upariti s najviše tri različita uređaja s pomoću gumba Easy-Switch za promjenu *Bluetooth*<sup>®</sup> kanala.

1. **Kratko pritisnite** gumb Easy-Switch kako biste odabrali željeni *Bluetooth*<sup>®</sup> kanal.
2. **Pritisnite i držite** gumb Easy-Switch 3 sekunde. Pronalaženje značajke *Bluetooth*<sup>®</sup> započet će brzim treperenjem bijelog LED-a na gumbu Easy-Switch.

### EASY-SWITCH

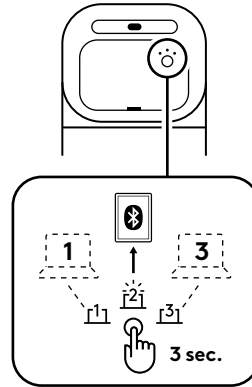

3. Na svom uređaju provjerite je li *Bluetooth*<sup>®</sup> uključen. Odaberite Postavke > *Bluetooth*<sup>®</sup> > Uključeno. Zatim odaberite „**Mobi Fold B**” s popisa uređaja.

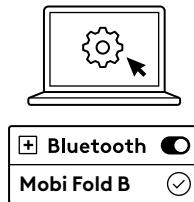

## PREBACIVANJE VEZE IZMEĐU VIŠE PRETHODNO POVEZANIH UREĐAJA

Kratko pritisnite odgovarajući gumb Easy-Switch kako biste prebacili vezu miša na prethodno povezane uređaje.

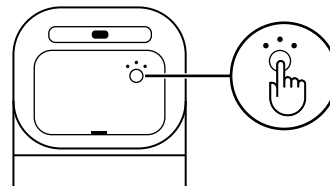

## PUNJENJE

Kada je baterija miša na kritičnoj razini (10 % ili manje), LED indikator baterije treperi crveno.

Uključite *USB-C* kabel za punjenje (prodaje se zasebno) u priključak za punjenje na mišu kako biste napunili miš.

- Do 1 mjeseca uz punu bateriju
- Brzo punjenje od 1 minute omogućit će vam do 22 sata uporabe

**Napomena:**

vijek trajanja baterije može se razlikovati ovisno o korisniku i radnim uvjetima.

## PRILAGODBA SOFTVERA

**Logi Tune** omogućuje jednostavno prilagođavanje tipki miša, podešavanje postavki pomicanja i provjeru stanja baterije.

Saznajte više i preuzmite Logi Tune na [logi.com/tune](https://logi.com/tune)

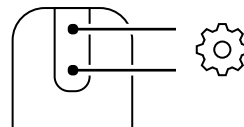

**Logi Tune**  
[logi.com/tune](https://logi.com/tune)

## RECIKLIRANJE/ZAMJENA BATERIJE

1. Otvorite pretinac za baterije s pomoću udubljenja za prst na poklopcu.
2. Olabavite vijak koji čvrsto drži bateriju na mjestu prije nego što je izvadite.
3. Slijedite lokalne propise i smjernice za zbrinjavanje iskorištene baterije na određenom mjestu za prikupljanje ili u reciklažnom centru u vašem području.
4. Da biste naručili zamjensku bateriju, posjetite iFixit.

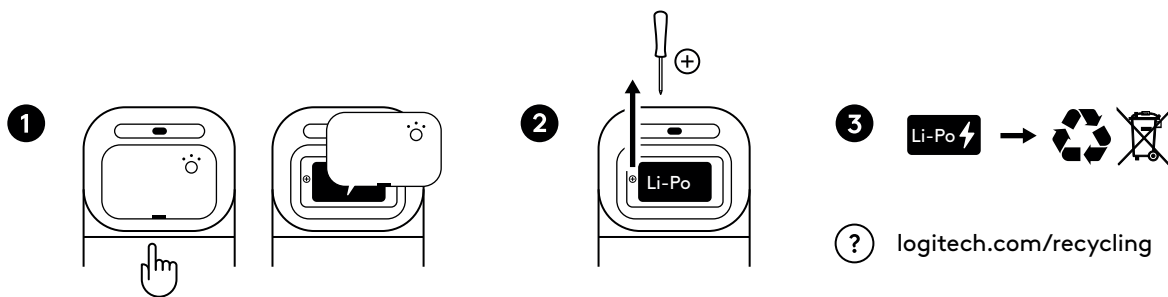

## DIMENZIJE

### Mobi Fold for Business

Otvoreno:

Visina x širina x dubina:

122 x 57 x 33 mm (4,80 in x 2,24 in x 1,30 in)

Težina:

79 g (2,79 oz)

Sklopljeno:

Visina x širina x dubina:

66 x 57 x 21 mm (2,60 in x 2,24 in x 0,83 in)

### Logi Bolt USB-C prijemnik:

Visina x širina x dubina:

7 x 12,85 x 14,1 mm (0,28 in x 0,51 in x 0,56 in)

Težina:

0,97 g (0,03 oz)

## PREDUVJETI SUSTAVA

### Logi Bolt **USB-C** prijemnik

Potrebno: dostupan **USB-C** priključak, *Windows* 10, 11 ili noviji, *macOS* 12 ili noviji, *ChromeOS*\*, *Linux*\*

### **Bluetooth® Low Energy**

*Windows* 10, 11 ili noviji, *macOS* 12 ili noviji, *ChromeOS*\*, *Linux*\*, *Android* 12 ili noviji\*, *iPadOS* 15 ili noviji \*

\*Osnovne funkcije uređaja bit će podržane bez softvera za druge sustave koji nisu *Windows* i *macOS*.

## CERTIFICIRANO ZA

*Fast Pair*

*Radi zajedno s uređajem Chromebook*

## TEHNIČKE SPECIFIKACIJE

### Povezivanje

Bežična tehnologija: Logi Bolt **USB-C** prijemnik, **Bluetooth® Low Energy**

Domet bežične veze: do 10 m (bez zapreka)

**Napomena:** Domet bežične mreže može se razlikovati ovisno o radnom okruženju i postavkama računala.

### Senzori

Tehnologija senzora Optičko praćenje (PAW3222)

Nazivna vrijednost: 800 DPI

DPI (minimalna i maksimalna vrijednost): 400 do 4000 DPI (može se postavljati u pomacima od 100 DPI)

### Gumbi

Broj gumba: 4 (lijevi/desni klik, naprijed/nazad pri pomicanju dodirrom)

### Aplikacija za prilagodbu

Podržava Logi Tune na sustavima *Windows* i *macOS*.

[www.logitech.com/support/mobifold-b](http://www.logitech.com/support/mobifold-b)

## UPOZNAJTE SVOJ PROIZVOD

### POGLED ODOZGO

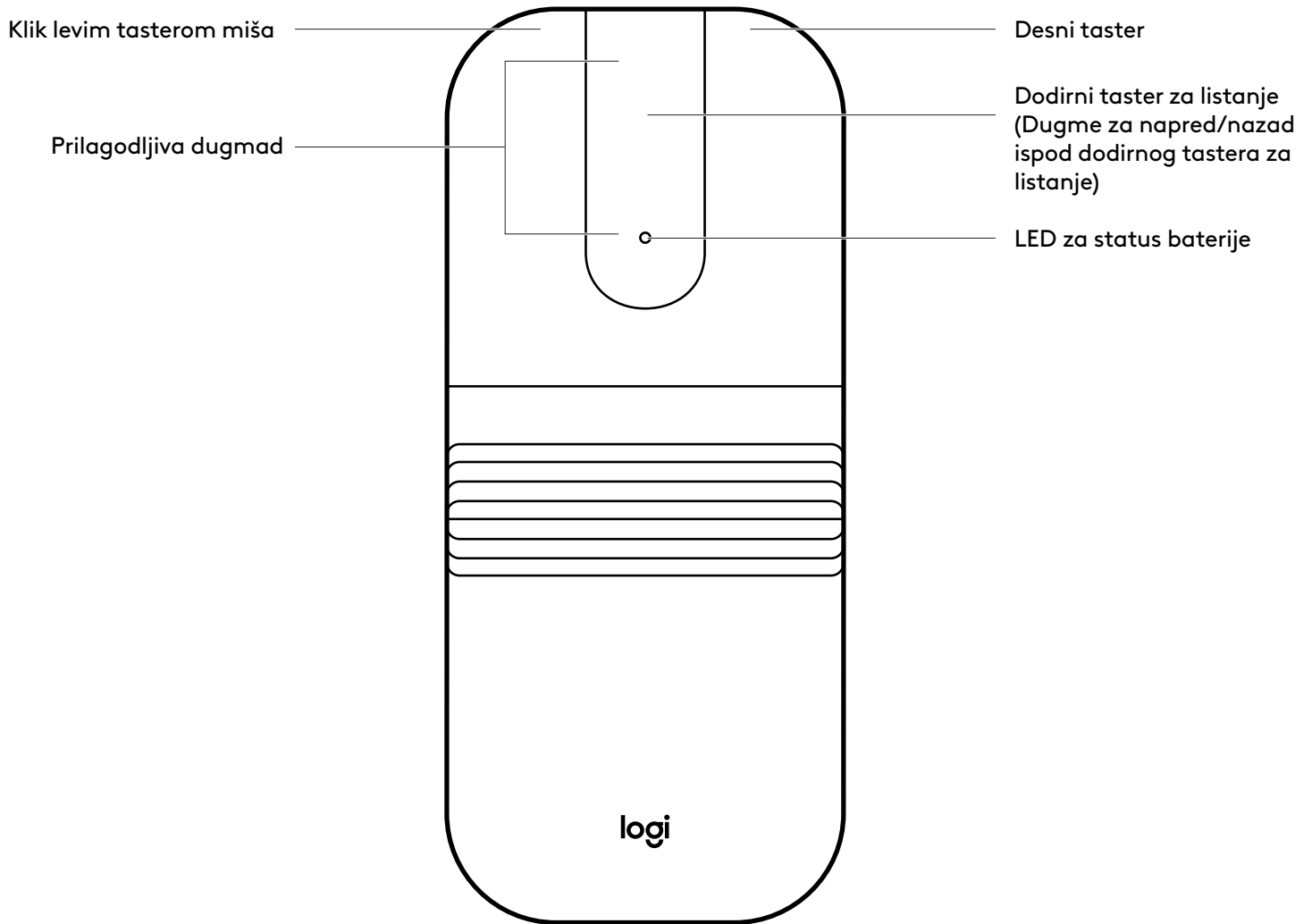

## UPOZNAJTE SVOJ PROIZVOD

### PRIKAZ SA ZADNJE STRANE

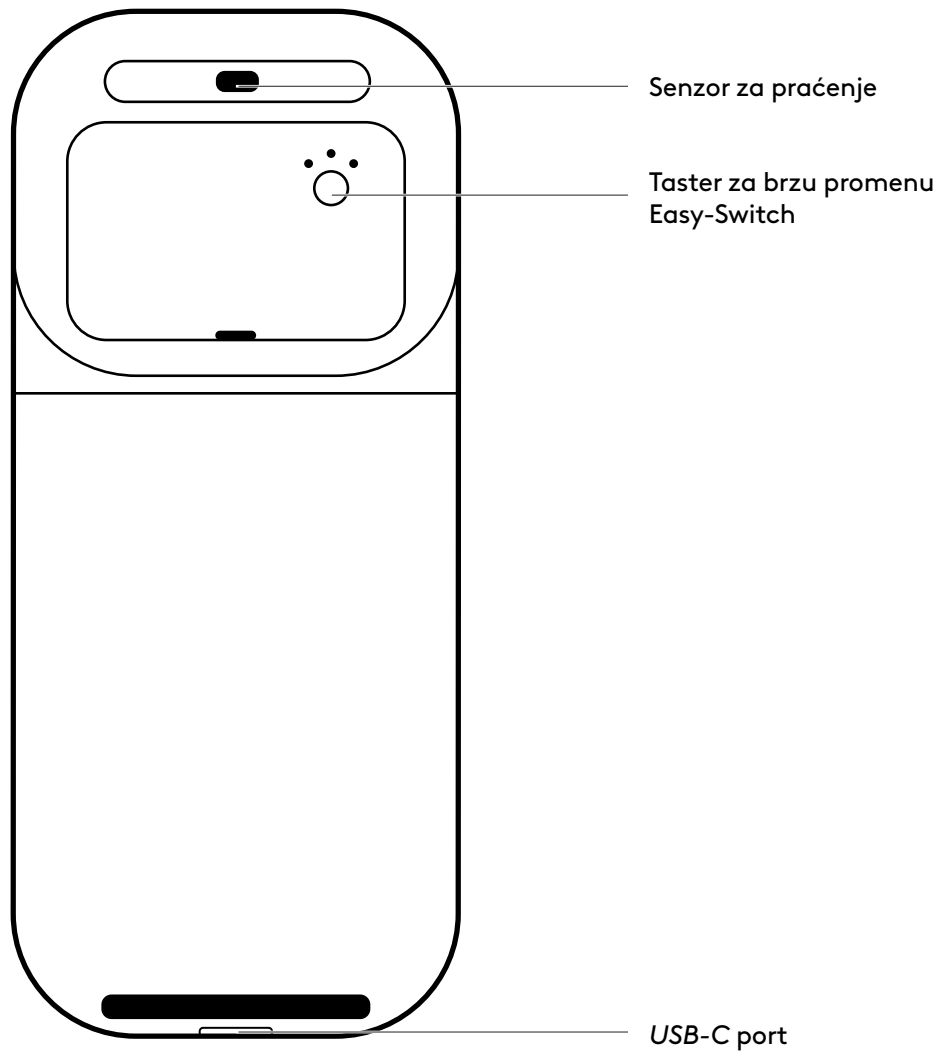

## SADRŽAJ PAKOVANJA

1. Mobi Fold for Business
2. Logi Bolt *USB-C* prijemnik
3. Dokumentacija za korisnika

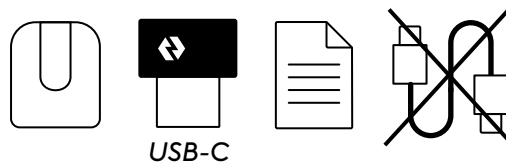

## UKLJUČITE/ISKLJUČITE MIŠ

1. Uključite miš tako što ćete ga rasklopiti.

**UKLJUČENO**

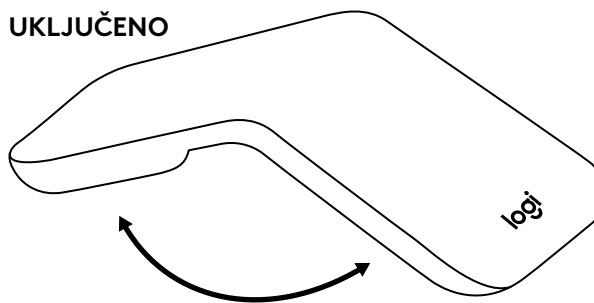

2. Isključite miš tako što ćete ga sklopiti.

**ISKLJUČI**

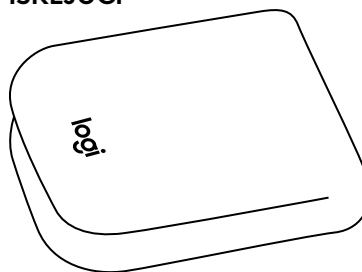

## POVEZIVANJE MIŠA PUTEM LOGI BOLT

1. Umetnite Logi Bolt prijemnik u bilo koji dostupni *USB-C* port na stonom/laptop računaru ili baznoj stanici.
2. Izvucite izolacionu traku iz odeljka za baterije da biste uključili miš.

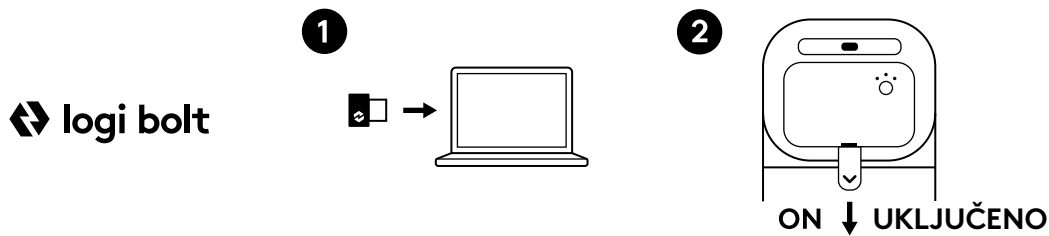

## POVEZIVANJE MIŠA PUTEM *BLUETOOTH*® VEZE

1. Izvucite izolacionu traku iz odeljka za baterije da biste uključili miš.
2. LED TREBA BRZO DA TREPERI Ako to nije slučaj, pritisnite i zadržite taster Easy-Switch (na poledini miša) na 3 sekunde. Kada lampica počne da treperi, miš je spreman za uparivanje s vašim uređajem.
3. Na vašem laptopu/PC-u/tabletu, uverite se da je vaš *Bluetooth*® uključen. Izaberite Settings (Podešavanja) > *Bluetooth*® > On (Uključi). Zatim odaberite "**Mobi Fold B**" sa liste uređaja.

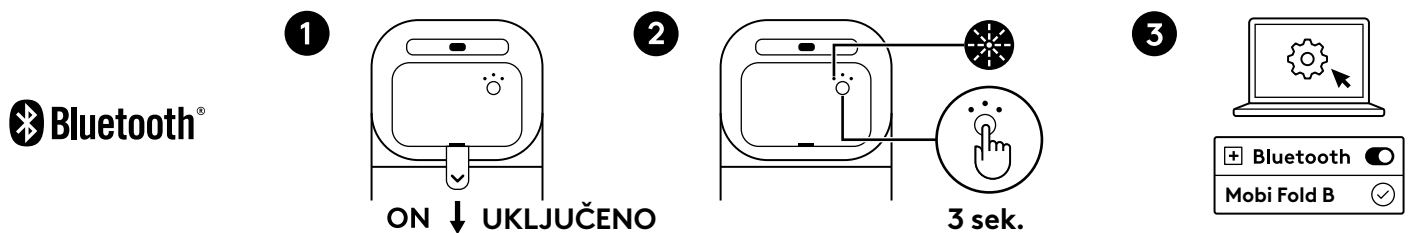

## POVEZIVANJE SA VIŠE UREĐAJA

Vaš miš može biti povezan sa do tri različita uređaja koristeći dugme Easy-Switch za promenu *Bluetooth*® kanala.

1. **Nakratko pritisnite** dugme Easy-Switch da biste odabrali *Bluetooth*® kanal koji želite.
2. **Pritisnite i držite** dugme Easy-Switch 3 sekunde. *Bluetooth*® otkrivanje će početi sa brzim treptanjem bele LED svetlosti na dugmetu Easy-Switch.

### EASY-SWITCH

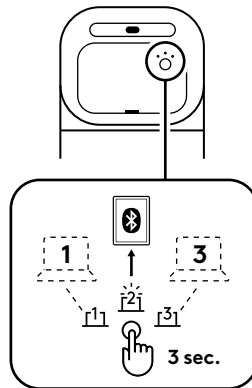

3. Na vašem uređaju, uverite se da je vaš *Bluetooth*® uključen.  
Izaberite Settings (Podešavanja) > *Bluetooth*® > On (Uključi).  
Zatim odaberite "**Mobi Fold B**" sa liste uređaja.

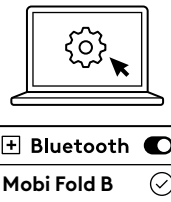

## PREKID POVEZANOSTI IZMEĐU VIŠE UREĐAJA KOJI SU PRETHODNO POVEZANI

Kratko pritisnite odgovarajuće Easy-Switch dugme da prebacite vezu miša na prethodno povezane uređaje.

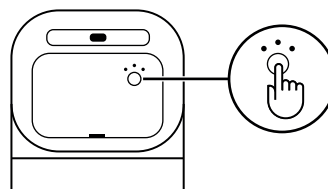

## PUNJENJE

Kada je nivo baterije miša kritično nizak (10% ili manje), LED indikator baterije će treptati crveno.

Uključite *USB-C* punjač (prodaje se odvojeno) u port za punjenje na mišu da biste napunili miš.

- Do 1 meseca na punoj bateriji
- 1-minutno brzo punjenje omogućiće vam do 22 sata korišćenja

### **Napomena:**

Trajanje baterije može varirati u zavisnosti od korisnika i uslova rada.

## PRILAGOĐAVANJE SOFTVERA

**Logi Tune** olakšava prilagođavanje dugmadi miša, podešavanje postavki listanja i proveru trajanja baterije.

Saznajte više i preuzmite Logi Tune sa [logi.com/tune](https://logi.com/tune)

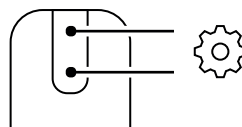

## RECIKLAŽA / ZAMENA BATERIJE

1. Otvorite odeljak za bateriju koristeći udubljenje za prste na poklopcu baterije.
2. Olabavite šraf koji drži bateriju čvrsto na mestu pre nego što izvadite bateriju.
3. Pratite lokalne propise i smernice za odlaganje korišćene baterije na određenom mestu za prikupljanje ili reciklažu u vašem području.
4. Da naručite zamensku bateriju, molimo posetite iFixit.

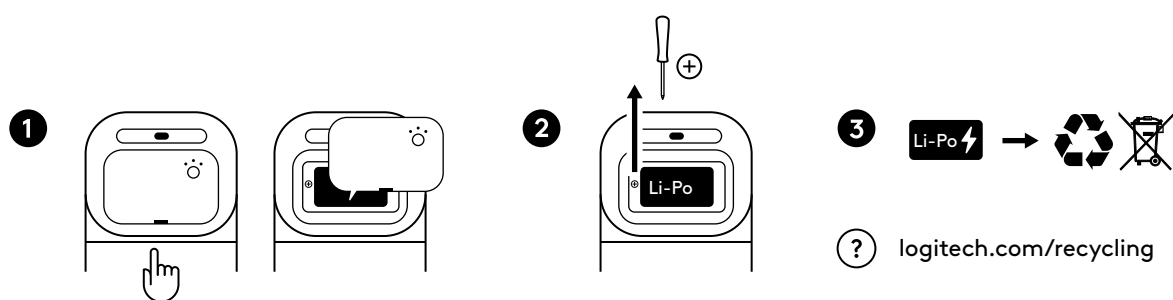

## DIMENZIJE

### Mobi Fold for Business

Otvoreno:

Visina x širina x dubina:

122 x 57 x 33 mm (4,80 in x 2,24 in x 1,30 in)

Težina:

79 g (2,79 oz)

Sklopljeno:

Visina x širina x dubina:

66 x 57 x 21 mm (2,60 in x 2,24 in x 0,83 in)

### Logi Bolt USB-C prijemnik:

Visina x širina x dubina:

7 x 12,85 x 14,1 mm (0,28 in x 0,51 in x 0,56 in)

Težina:

0.97 g (0,03 oz)

## SISTEMSKI ZAHTEVI

### Logi Bolt *USB-C* prijemnik

Potrebno: Dostupan *USB-C* port, *Windows* 10, 11, ili noviji, *macOS* 12 ili noviji, *ChromeOS*\*, *Linux*\*

### *Bluetooth*® Low Energy

*Windows* 10, 11 ili noviji, *macOS* 12 ili noviji, *ChromeOS*\*, *Linux*\*, *Android* 12 ili noviji\*, *iPadOS* 15 ili noviji\*

\* Osnovne funkcije uređaja biće podržane bez softvera za druge sisteme osim *Windows* i *macOS*.

## SERTIFIKOVANO ZA

*Fast Pair*

Radi sa *Chromebook* uređajem

## TEHNIČKE SPECIFIKACIJE

### Mogućnost povezivanja

Bežična tehnologija: Logi Bolt *USB-C* prijemnik, *Bluetooth*® Low Energy

Bežični domet: do 10 m (sa direktnom vidljivošću)

**Napomena:** Bežični domet može da se razlikuje u zavisnosti od radnog okruženja i podešavanja računara.

### Senzori

Tehnologija senzora: Optičko praćenje (PAW3222)

Normalna vrednost: 800 DPI

DPI (Minimalna i maksimalna vrednost): 400-4000 DPI (može da se podesi u koracima od 100 DPI)

### Tasteri

Broj dugmadi: 4 (levo/desno klik, napred/nazad u okviru dugmeta za listanje dodirrom)

### Aplikacija za prilagođavanje

Podržano od strane Logi Tune na *Windows* i *macOS*.

[www.logitech.com/support/mobifold-b](http://www.logitech.com/support/mobifold-b)

## POPIS PRODUKTU

### POHĽAD ZHORA

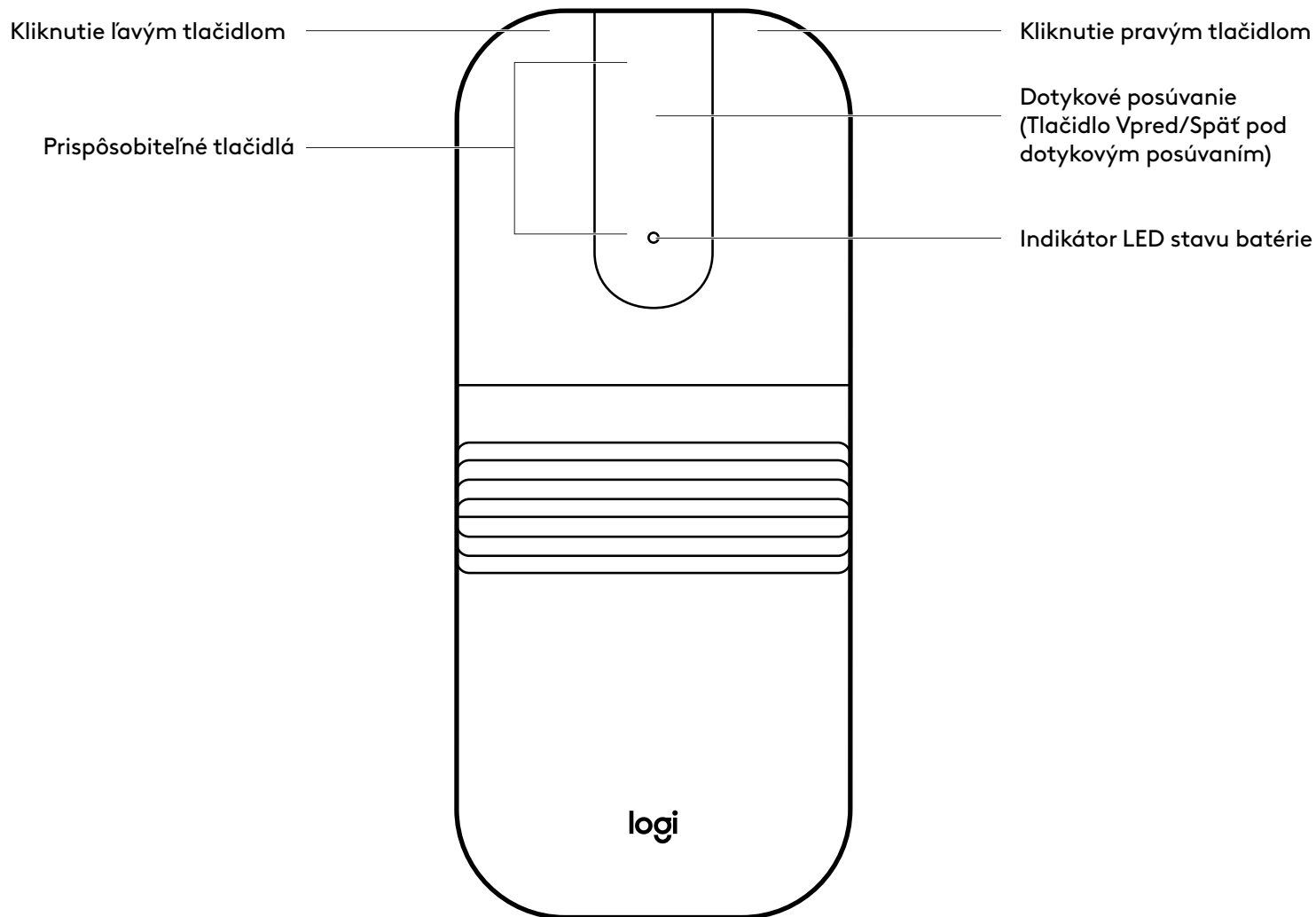

## POPIS PRODUKTU

### POHLAD ZOZADU

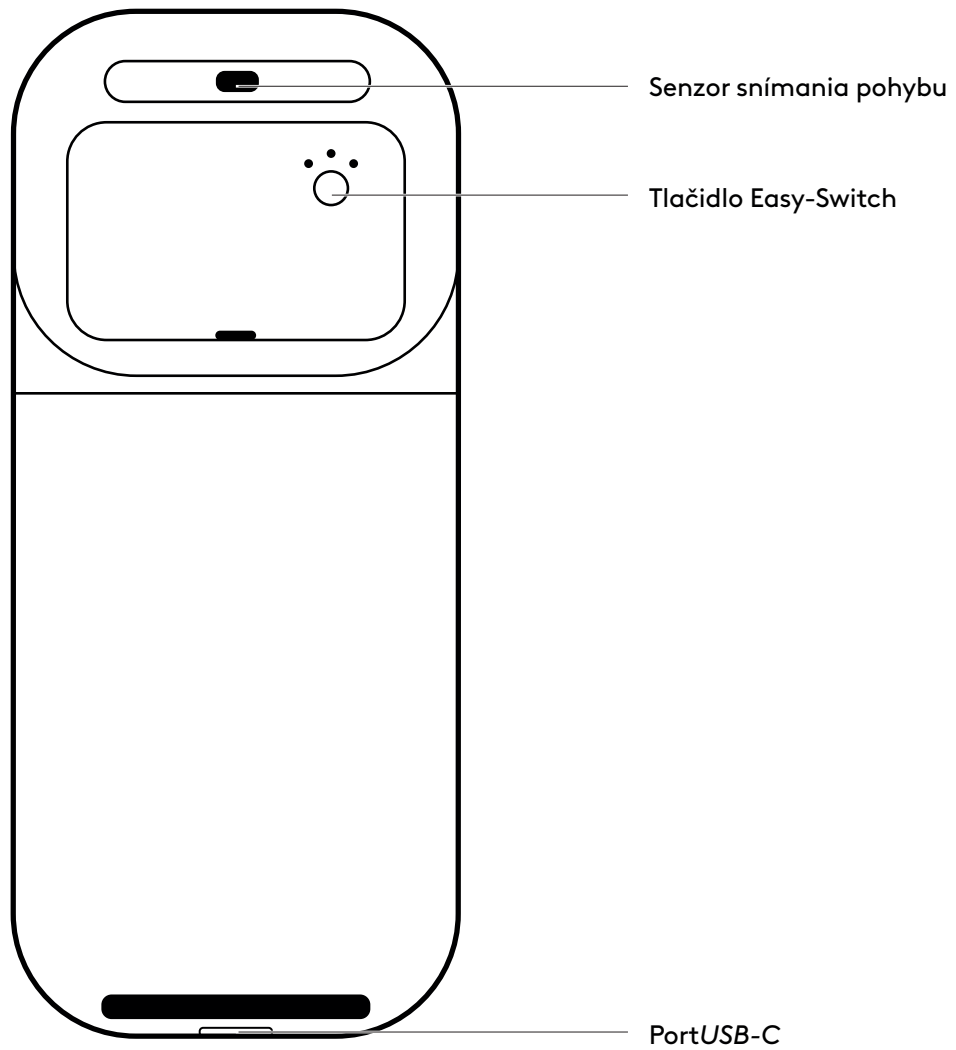

## OBSAH BALENIA

1. Mobi Fold for Business
2. Prijímač Logi Bolt *USB-C*
3. Používateľská dokumentácia

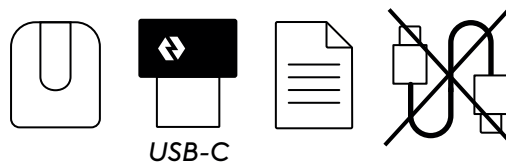

## ZAPNUTIE/VYPNUTIE MYŠI

1. Zapnite myš jej rozložením.

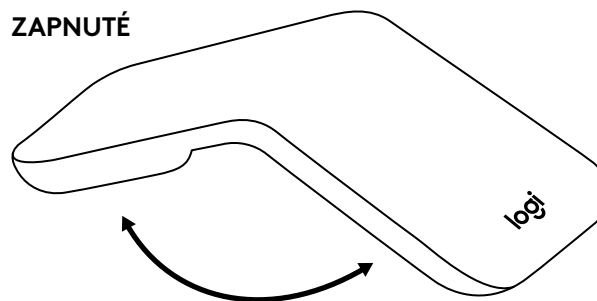

2. Myš vypnite jej zložením.

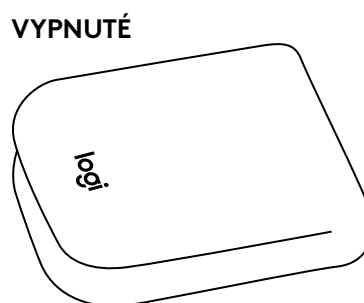

## PRIPOJENIE MYŠI PROSTREDNÍCTVOM LOGI BOLT

1. Zapojte prijímač Logi Bolt do ľubovoľného dostupného portu *USB-C* na vašom stolnom počítači, notebooku alebo dokovacej stanici.
2. Pre zapnutie myši vytiahnite izolačný štítok z priestoru na batérie.

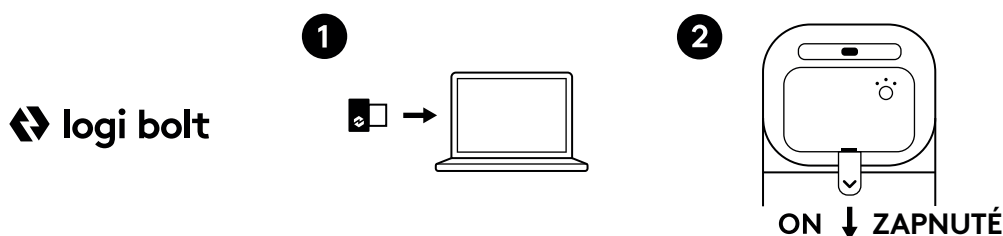

## PRIPOJENIE MYŠI PROSTREDNÍCTVOM *BLUETOOTH*®

1. Pre zapnutie myši vytiahnite izolačný štítok z priestoru na batérie.
2. LED dióda by mala rýchlo blikať. Ak nie, stlačte a podržte tlačidlo Easy-Switch (na zadnej strane myši) na 3 sekundy. Keď začne blikať kontrolka, je myš pripravená na párovanie so zariadením.
3. Na notebooku/počítači/tablete sa uistite, že máte zapnuté rozhranie *Bluetooth*®. Zvoľte *Nastavenia > Bluetooth*® > *Zapnuté*. Potom zo zoznamu zariadení vyberte „**Mobi Fold B**“.

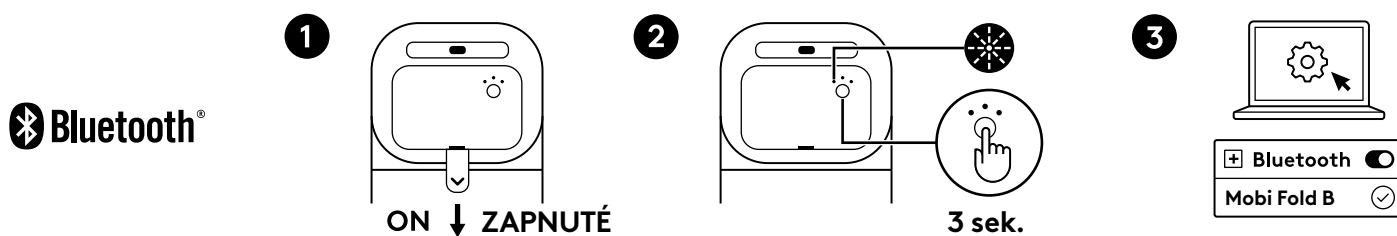

## PREPOJENIE S VIACERÝMI ZARIADENIAMI

Vašu myš je možné spárovať až s tromi rôznymi zariadeniami pomocou tlačidla Easy-Switch na zmenu kanála *Bluetooth*<sup>®</sup>.

1. **Krátkym stlačením** tlačidla Easy-Switch vyberte požadovaný kanál *Bluetooth*<sup>®</sup>.
2. **Stlačte a podržte** tlačidlo Easy-Switch 3 sekundy. Spustí sa vyhľadávanie *Bluetooth*<sup>®</sup>, ktoré je indikované rýchlo blikajúcou bielou LED diódou na tlačidle Easy-Switch.

### EASY-SWITCH

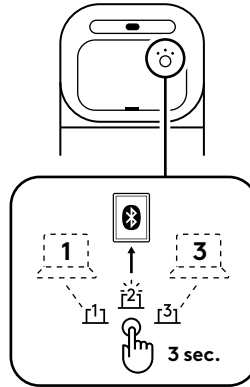

3. Uistite sa, že funkcia *Bluetooth*<sup>®</sup> na vašom zariadení je zapnutá.

Zvoľte Nastavenia > *Bluetooth*<sup>®</sup> > Zapnuté.

Potom zo zoznamu zariadení vyberte „**Mobi Fold B**“.

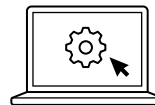

## PREPÍNANIE PRIPOJENIA MEDZI VIACERÝMI, PREDTÝM PRIPOJENÝMI ZARIADENIAMI

Pre prepnutie pripojenia myši k predtým pripojeným zariadeniam krátko stlačte príslušné tlačidlo Easy-Switch.

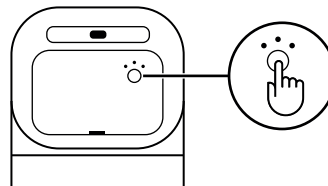

## NABÍJANIE

Keď bude úroveň nabitia batérie myši na kriticky nízkej úrovni (10 % alebo menej), tak LED dióda batérie bude blikať na červeno.

Zapojte nabíjací kábel *USB-C* (predáva sa samostatne) do nabíjacieho portu na myši, aby ste ju nabíli.

- Až 1 mesiac na plné nabitie
- 1-minútové rýchle nabitie vám poskytne až 22 hodín používania

### **Poznámka:**

Výdrž batérie sa môže líšiť v závislosti od používateľa a prevádzkových podmienok.

## PRISPÔSOBENIE SOFTVÉRU

**Logi Tune** umožňuje jednoduché prispôsobenie tlačidiel myši, úpravu nastavení posúvania a kontrolu výdrže batérie.

Získajte bližšie informácie a stiahnite si aplikáciu Logi Tune na stránke [logi.com/tune](https://logi.com/tune)

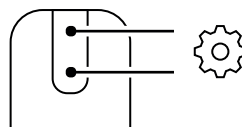

**Logi Tune**  
[logi.com/tune](https://logi.com/tune)

## RECYKLÁCIA / VÝMENA BATÉRIE

1. Otvorte priestor na batérie pomocou vybrania pre prsty na kryte batérie.
2. Pred vybratím batérie uvoľnite skrutku, ktorá ju bezpečne drží na mieste.
3. Dodržiavajte miestne predpisy a pokyny na likvidáciu použitej batérie na určenom zbernom mieste alebo v recyklačnom zariadení vo vašej oblasti.
4. Ak si chcete objednať náhradnú batériu, navštívte stránku iFixit.

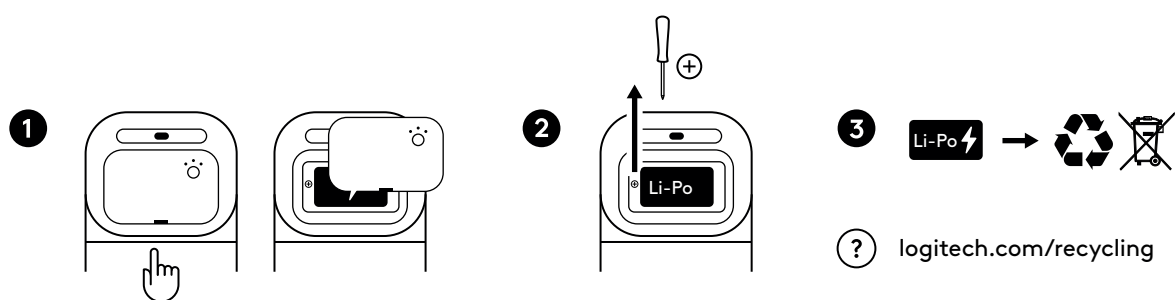

## ROZMERY

### Mobi Fold for Business

Otvorené:

Výška x šírka x hĺbka:

122 x 57 x 33 mm (4,80 palca x 2,24 palca x 1,30 palca)

Hmotnosť:

79 g (2,79 oz)

Zložené:

Výška x šírka x hĺbka:

66 x 57 x 21 mm (2,60 palca x 2,24 palca x 0,83 palca)

### Prijímač Logi Bolt USB-C:

Výška x šírka x hĺbka:

7 x 12,85 x 14,1 mm (0,28 palca x 0,51 palca x 0,56 palca)

Hmotnosť:

0,97 g (0,03 oz)

## SYSTÉMOVÉ POŽIADAVKY

### Prijímač Logi Bolt USB-C

Požadované: Dostupný port *USB-C*, *Windows 10, 11* alebo novší, *macOS 12* alebo novší, *ChromeOS\**, *Linux\**

### Bluetooth® Low Energy

*Windows 10, 11* alebo novší, *macOS 12* alebo novší, *ChromeOS\**, *Linux\**, *Android 12* alebo novší\*, *iPadOS 15* alebo novší\*

\* Základné funkcie zariadenia budú v iných operačných systémoch než *Windows* a *macOS* podporované bez softvéru.

## CERTIFIKÁCIA

*Fast Pair*

*Funguje s Chromebook*

## TECHNICKÉ PARAMETRE

### Pripojenie

Bezdrôtová technológia: Prijímač Logi Bolt *USB-C*, *Bluetooth® Low Energy*

Bezdrôtový dosah: do 10 m (pri priamej viditeľnosti)

**Poznámka:** Dosah bezdrôtového pripojenia sa môže líšiť v závislosti na prevádzkovom prostredí a zostave počítača.

### Snímače

Technológia snímača: Optické snímanie pohybu (PAW3222)

Nominálna hodnota: 800 DPI

DPI (minimálna a maximálna hodnota): 400 – 4000 DPI (možno nastaviť v krokoch po 100 DPI)

### Tlačidlá

Počet tlačidiel: 4 (kliknutie ľavým/pravým tlačidlom myši, dopredu/dozadu pod dotykovým posúvaním)

### Aplikácia na prispôbenie

Podporované aplikáciou Logi Tune v systémoch *Windows* a *macOS*.

[www.logitech.com/support/mobifold-b](http://www.logitech.com/support/mobifold-b)

## FAMILIARIZAȚI-VĂ CU PRODUSUL

VEDERE DE SUS

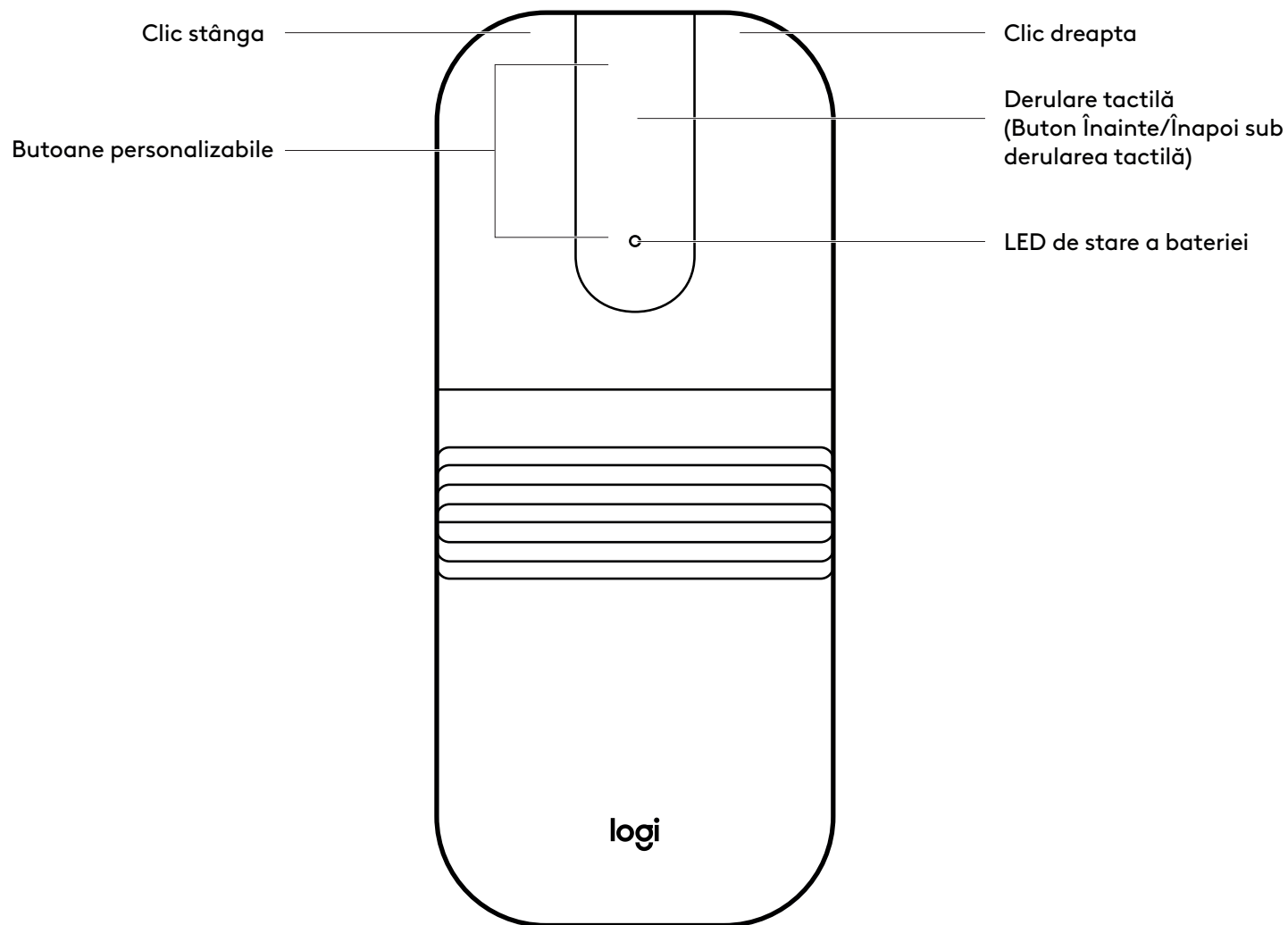

## FAMILIARIZAȚI-VĂ CU PRODUSUL

### VEDERE DIN SPATE

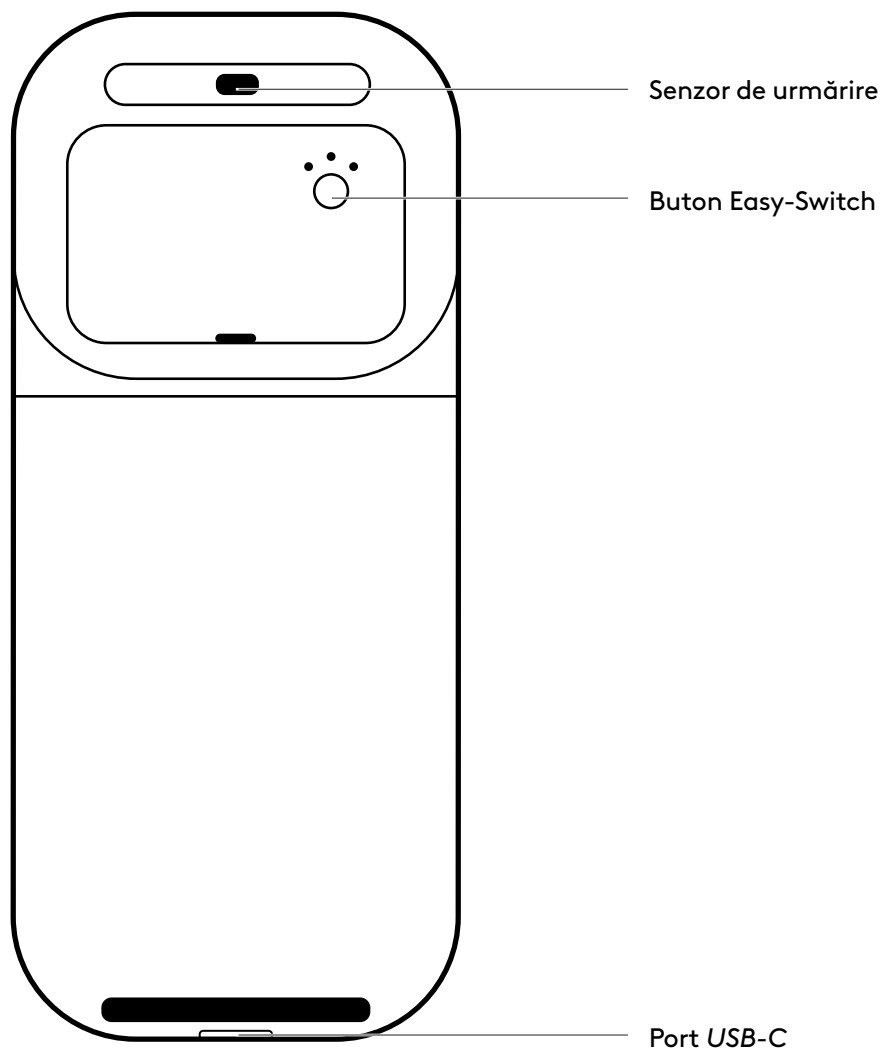

## CUTIA CONȚINE

1. Mobi Fold for Business
2. Receptor Logi BoltUSB-C
3. Documentație pentru utilizator

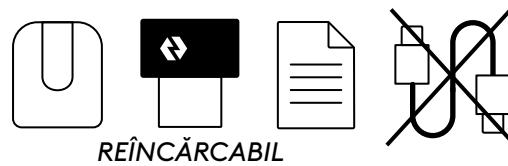

## PORNIREA/OPRIREA MOUSE-ULUI

1. Porniți mouse-ul deplîindu-l.

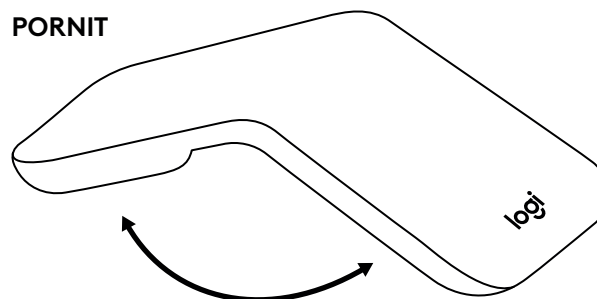

2. Opriți mouse-ul plîindu-l.

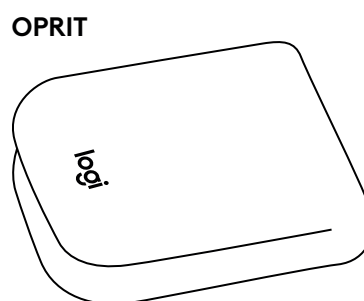

## CONECTAREA MOUSE-ULUI PRIN LOGI BOLT

1. Introduceți receptorul Logi Bolt în orice port *USB-C* de pe desktop, laptop sau de pe stația de andocare.
2. Trageți de clapeta izolatoare din compartimentul bateriilor pentru a porni mouse-ul.

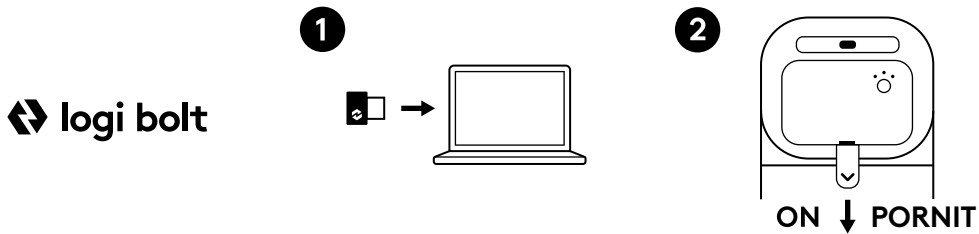

## CONECTAREA MOUSE-ULUI PRIN *BLUETOOTH*®

1. Trageți de clapeta izolatoare din compartimentul bateriilor pentru a porni mouse-ul.
2. LED-ul ar trebui să lumineze intermitent rapid. În caz contrar, apăsați și țineți apăsat butonul Easy-Switch (de pe partea din spate a mouse-ului) timp de 3 secunde. Atunci când indicatorul luminos începe să lumineze intermitent, mouse-ul este pregătit să fie asociat cu dispozitivul dvs.
3. Pe laptop/PC/tabletă, asigurați-vă că *Bluetooth*® este activat. Selectați Setări > *Bluetooth*® > Activat. Apoi selectați „**Mobi Fold B**” din lista de dispozitive.

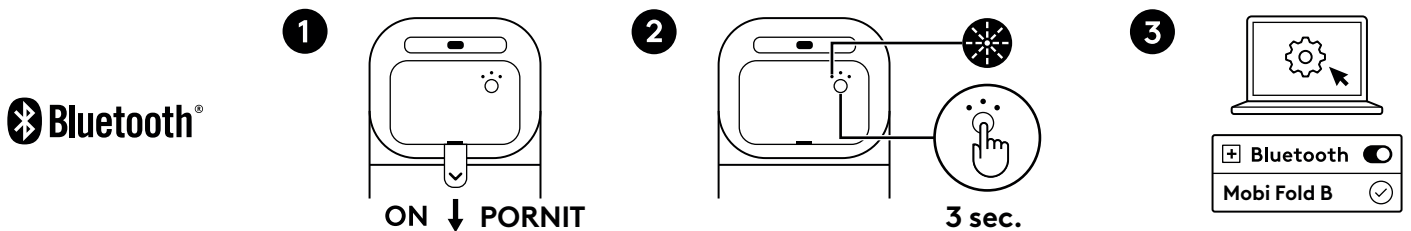

## CONECTAȚI CU MAI MULTE DISPOZITIVE

Mouse-ul poate fi asociat cu până la trei dispozitive diferite folosind butonul Easy-Switch pentru a schimba canalul *Bluetooth*<sup>®</sup>.

1. **Apăsați scurt** butonul Easy-Switch pentru a selecta canalul *Bluetooth*<sup>®</sup> pe care îl doriți.
2. **Apăsați și mențineți apăsat** butonul Easy-Switch timp de 3 secunde. Descoperirea *Bluetooth*<sup>®</sup> va începe cu luminarea intermitentă rapidă a unui LED alb pe butonul Easy-Switch.

### EASY-SWITCH

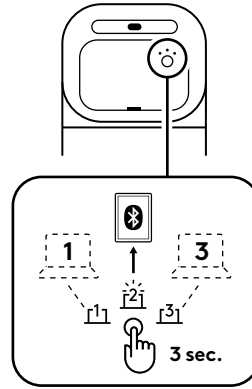

3. Pe dispozitivul dvs., asigurați-vă că *Bluetooth*<sup>®</sup> este activat.

Selectați Setări > *Bluetooth*<sup>®</sup> > Activat.

Apoi selectați „ **Mobi Fold B** ” din lista de dispozitive.

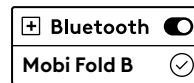
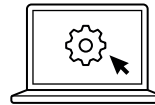

## COMUTAREA CONEXIUNII ÎNTRE MAI MULTE DISPOZITIVE CONECTATE ANTERIOR

Apăsați scurt butonul Easy-Switch corespunzător pentru a comuta conexiunea mouse-ului la dispozitivele conectate anterior.

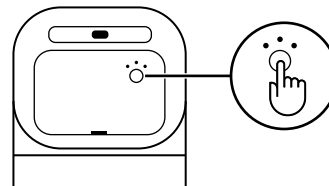

## ÎNCĂRCAREA

Când bateria mouse-ului ajunge la un nivel critic (10 % sau mai puțin), indicatorul LED al bateriei va lumina intermitent roșu.

Conectați un cablu de încărcare *USB-C* (se vinde separat) la portul de încărcare al mouse-ului pentru a-l reîncărca.

- Până la 1 lună cu încărcare completă
- O încărcare rapidă timp de 1 minut vă va oferi până la 22 ore de utilizare

### **Notă:**

Autonomia bateriei poate varia în funcție de utilizator și de condițiile de operare.

## PERSONALIZARE SOFTWARE

**Logi Tune** simplifică personalizarea butoanelor mouse-ului, ajustarea setărilor de derulare și verificarea autonomiei bateriei.

Aflați mai multe și descărcați Logi Tune accesând [logi.com/tune](https://logi.com/tune)

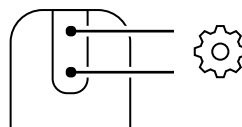

**Logi Tune**  
[logi.com/tune](https://logi.com/tune)

## RECICLAȚI/ÎNLOCUIȚI BATERIA

1. Deschideți compartimentul bateriei folosind adâncitura pentru deget de pe capacul bateriei.
2. Desfaceți șurubul care fixează bateria la locul ei înainte de a o scoate.
3. Respectați reglementările și recomandările locale privind eliminarea bateriei uzate la un punct de colectare sau la o unitate de reciclare din zona dvs.
4. Pentru a comanda o baterie de schimb, vizitați iFixit.

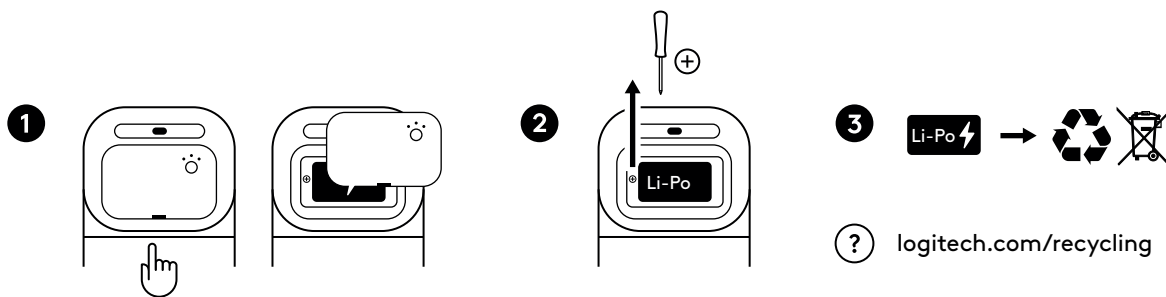

## DIMENSIUNI

### Mobi Fold for Business

Deschis:

Înălțime x lățime x adâncime:  
122 x 57 x 33 mm

Greutate:

79 g

Pliat:

Înălțime x lățime x adâncime:  
66 x 57 x 21 mm

### Receptor **USB-C Logi Bolt:**

Înălțime x lățime x adâncime:  
7 x 12,85 x 14,1 mm

Greutate:

0,97 g

## CERINȚE DE SISTEM

### Receptor **USB-C Logi Bolt**

Cerințe: Port *USB-C* disponibil, *Windows 10, 11* sau o versiune ulterioară, *macOS 12* sau o versiune ulterioară, *ChromeOS\**, *Linux\**

### **Bluetooth® Low Energy**

*Windows 10, 11* sau o versiune ulterioară, *macOS 12* sau o versiune ulterioară, *ChromeOS\**, *Linux\**, *Android 12* sau o versiune ulterioară\*, *iPadOS 15* or later\*

\* Funcțiile de bază ale dispozitivului vor fi acceptate fără software în cazul altor sisteme de operare, în afară de *Windows* și *macOS*.

## CERTIFICATĂ PENTRU

*Fast Pair*

*Funcționează cu Chromebook*

## SPECIFICAȚII TEHNICE

### Conectivitate

Tehnologie wireless: Receptor *USB-C Logi Bolt*, *Bluetooth® Low Energy*

Rază de acoperire wireless: până la 10 m (cu vizibilitate lipsită de obstacole)

**Notă:** Aria de acoperire wireless poate varia în funcție de mediul în care este folosit produsul și de configurația computerului.

### Senzori

Tehnologia senzorilor: Urmărire optică (PAW3222)

Valoare nominală: 800 DPI

DPI (valoarea minimă și maximă): 400 – 4.000 DPI (poate fi setat în trepte de 100 DPI)

### Butoane

Numărul de butoane: 4 (clic stânga/dreapta, Înainte/Înapoi sub derularea tactilă)

### Aplicație de personalizare

Compatibil cu Logi Tune pe *Windows* și *macOS* .

[www.logitech.com/support/mobifold-b](http://www.logitech.com/support/mobifold-b)

## ОПОЗНАЙТЕ СВОЯ ПРОДУКТ

### ИЗГЛЕД ОТГОРЕ

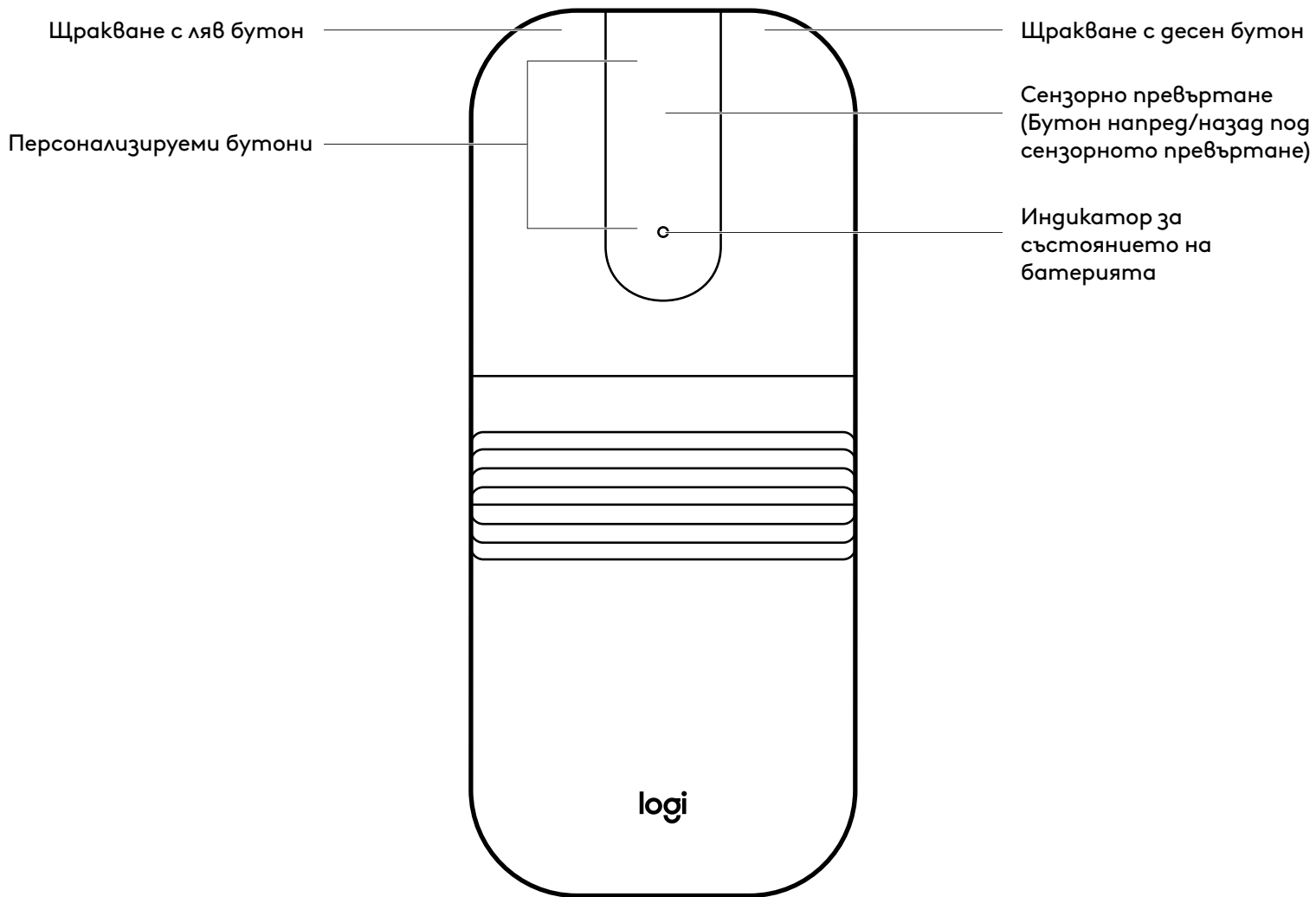

## ОПОЗНАЙТЕ СВОЯ ПРОДУКТ

### ИЗГЛЕД ОТЗАД

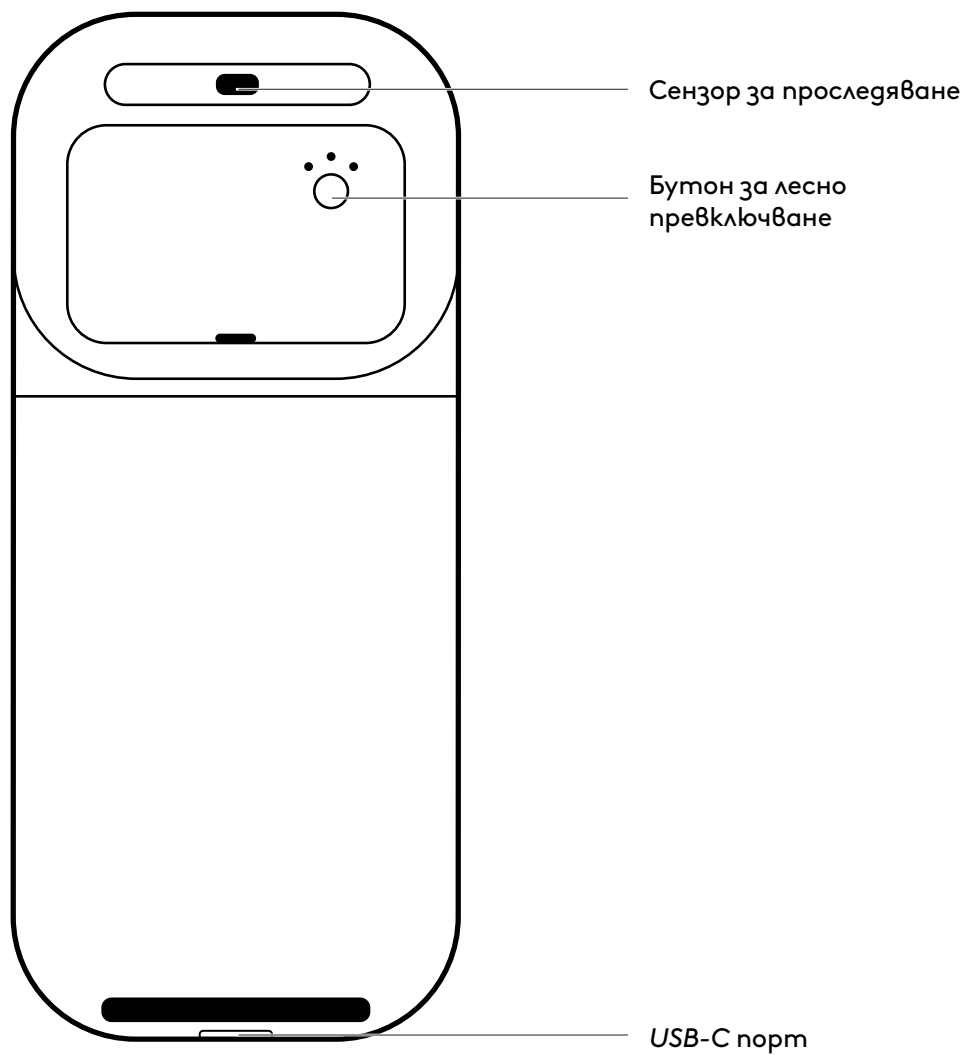

## СЪДЪРЖАНИЕ НА КУТИЯТА

1. Mobi Fold for Business
2. Приемник  
Logi Bolt *USB-C*
3. Документация на потребителя

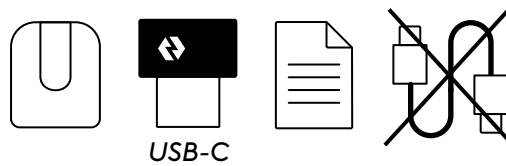

## ВКЛЮЧВАНЕ/ИЗКЛЮЧВАНЕ НА МИШКАТА

1. Включете мишката, като я разгънете.

### ВКЛЮЧВАНЕ

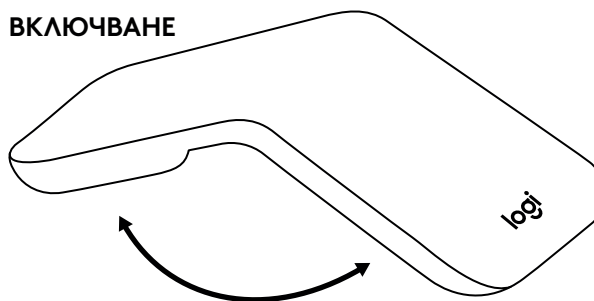

2. Изключете мишката, като я сгънете.

### ИЗКЛ.

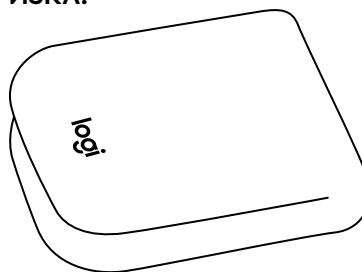

## СВЪРЗВАНЕ НА МИШКАТА ЧРЕЗ LOGI BOLT

1. Поставете приемникът Logi Bolt в свободния USB-C порт на вашия настолен компютър, лаптоп или докинг станция.
2. Издърпайте изолационната лента от отделението за батерията, за да включите мишката.

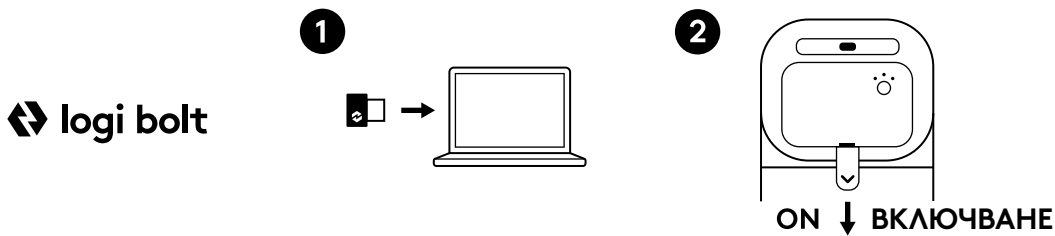

## СВЪРЗВАНЕ НА МИШКАТА ЧРЕЗ BLUETOOTH®

1. Издърпайте изолационната лента от отделението за батерията, за да включите мишката.
2. Светодиодът трябва да мига бързо. Ако не е така, натиснете и задръжте бутона Easy-Switch (от задната страна на мишката) за 3 секунди. Когато лампичката започне да мига, мишката е готова за свързване с устройството Ви.
3. Уверете се, че Bluetooth® е включен на вашия лаптоп / компютър / таблет. Изберете настройки > Bluetooth® > Включено. След това изберете „ **Mobi Fold B** ” от списъка с устройства.

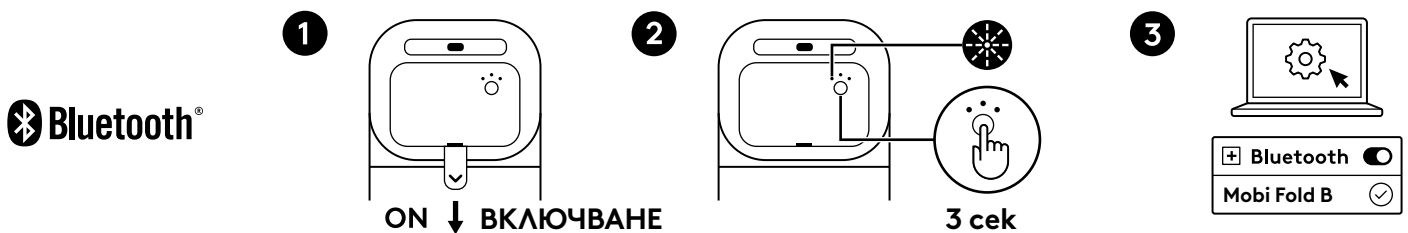

## СВЪРЖЕТЕ СЕ С НЯКОЛКО УСТРОЙСТВА

Вашата мишка може да бъде сдвоена с до три различни устройства, като използвате бутона Easy-Switch за смяна на *Bluetooth*® канала.

1. **Натиснете кратко** бутона Easy-Switch, за да изберете желаня *Bluetooth*® канал.
2. **Натиснете и задръжте** бутона Easy-Switch за 3 секунди. *Bluetooth*® откриването ще започне, като бутона Easy-Switch започне да мига бързо в бяло.

### EASY-SWITCH

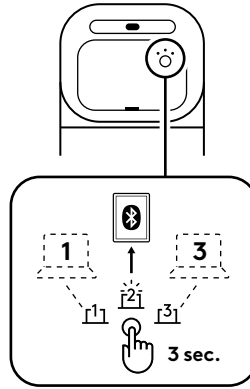

3. Уверете се, че *Bluetooth*® е включен на устройството ви.

Изберете настройки > *Bluetooth*® > Включено.

След това изберете „ **Mobi Fold B** ” от списъка с устройства.

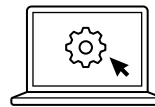

## ПРЕВКЛЮЧВАНЕ НА ВРЪЗКА МЕЖДУ НЯКОЛКО УСТРОЙСТВА, КОИТО СА БИЛИ СВЪРЗАНИ ПРЕДИ ТОВА

Натиснете за кратко съответния бутон Easy-Switch, за да превключите връзката на мишката към предишно свързани устройства.

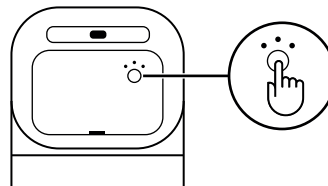

## ЗАРЕЖДАНЕ

Когато мишката е на критично ниво на батерията (10% или по-малко), светодиодът на батерията ще мига в червено.

Включете USB-C кабел за зареждане (продава се отделно) в порта за зареждане на мишката, за да я презаредите.

- До 1 месец с пълно зареждане
- 1-минутно бързо зареждане ще ви осигури до 22 часа работа

### **Забележка:**

Животът на батерията може да варира в зависимост от потребителя и условията на работа.

## СОФТУЕР ЗА ПЕРСОНАЛИЗИРАНЕ

**Logi Tune** улеснява персонализирането на бутоните на мишката, настройването на настройките за превъртане и проверката на живота на батерията.

Научете повече и изтеглете Logi Tune на **адрес** [logitech.com/tune](https://logitech.com/tune).

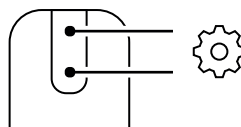

**Logi Tune**  
[logitech.com/tune](https://logitech.com/tune)

## РЕЦИКЛИРАЙТЕ / СМЕНЕТЕ БАТЕРИЯТА

1. Отворете отделението за батерии, като използвате вдлъбнатината на капака.
2. Разхлабете винта, който фиксира батерията, преди да я извадите.
3. Следвайте местните разпоредби и указания, за да изхвърлите използваната батерия в определен пункт за събиране или съоръжение за рециклиране във Вашия район.
4. За да поръчате резервна батерия, моля, посетете iFixit.

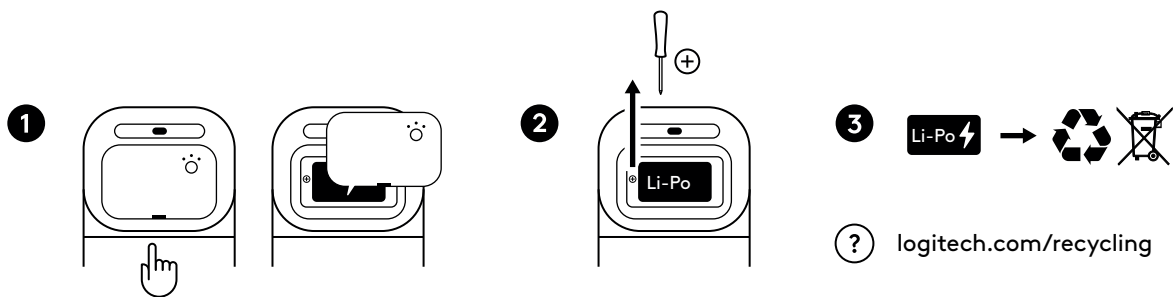

## РАЗМЕРИ

### Mobi Fold for Business

Разгънатата:

Височина х ширина х дълбочина:

122 x 57 x 33 мм (4,80 инча х 2,24 инча х 1,30 инча)

Тегло:

79 g (2,79 oz)

Сгънатата:

Височина х ширина х дълбочина:

66 x 57 x 21 мм (2,60 инча х 2,24 инча х 0,83 инча)

### Приемник Logi Bolt USB-C:

Височина х ширина х дълбочина:

7 x 12,85 x 14,1 мм (0,28 инча х 0,51 инча х 0,56 инча)

Тегло:

0,97 g (0,03 oz)

## СИСТЕМНИ ИЗИСКВАНИЯ

### Приемник Logi Bolt USB-C

Изисква се: Наличен USB-C порт, Windows 10, 11 или по-нова версия, macOS 12 или по-нова версия, ChromeOS\*, Linux\*

### Технология Bluetooth® Low Energy

Windows 10, 11 или по-нова версия, macOS 12 или по-нова версия, ChromeOS\*, Linux\*, Android 12 или по-нова версия\*, iPadOS 15 или по-нова версия\*

\*Основните функции на устройството ще се поддържат без софтуер при системи, различни от Windows и macOS.

## СЕРТИФИЦИРАНЕ

Fast Pair

Работи с Chromebook

## ТЕХНИЧЕСКИ ХАРАКТЕРИСТИКИ

### Свързване

Безжична технология: Приемник Logi Bolt USB-C, Bluetooth® Low Energy

Безжичен обхват: до 10 м (при пряка видимост)

**Забележка:** Безжичният диапазон може да е различен в зависимост от работното пространство и настройката на компютъра.

### Сензори

Сензорна технология: Оптично проследяване (PAW3222)

Номинална стойност: 800 DPI

DPI (минимална и максимална стойност): 400-4000 DPI (може да се настройва на стъпки от 100 DPI)

### Бутони

Брой бутони: 4 (щракване с ляв/десен бутон, напред/назад под сензорното превъртане)

### Приложение за персонализиране

Поддържа се от Logi Tune на Windows и macOS.

[www.logitech.com/support/mobifold-b](http://www.logitech.com/support/mobifold-b)

## ÜRÜNÜNÜZÜ TANIYIN

### ÜSTTEN GÖRÜNÜM

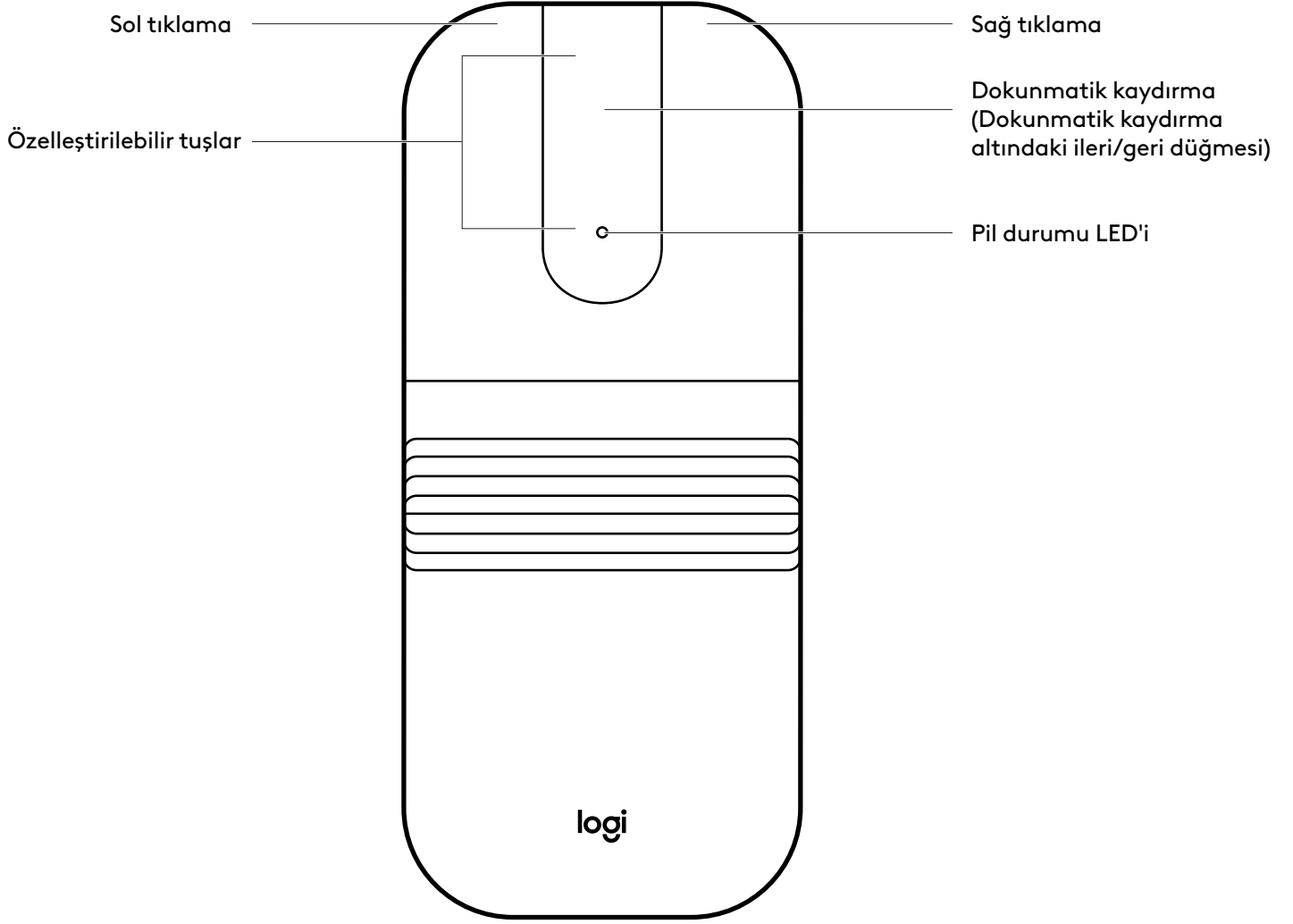

## ÜRÜNÜNÜZÜ TANIYIN

### ARKADAN GÖRÜNÜM

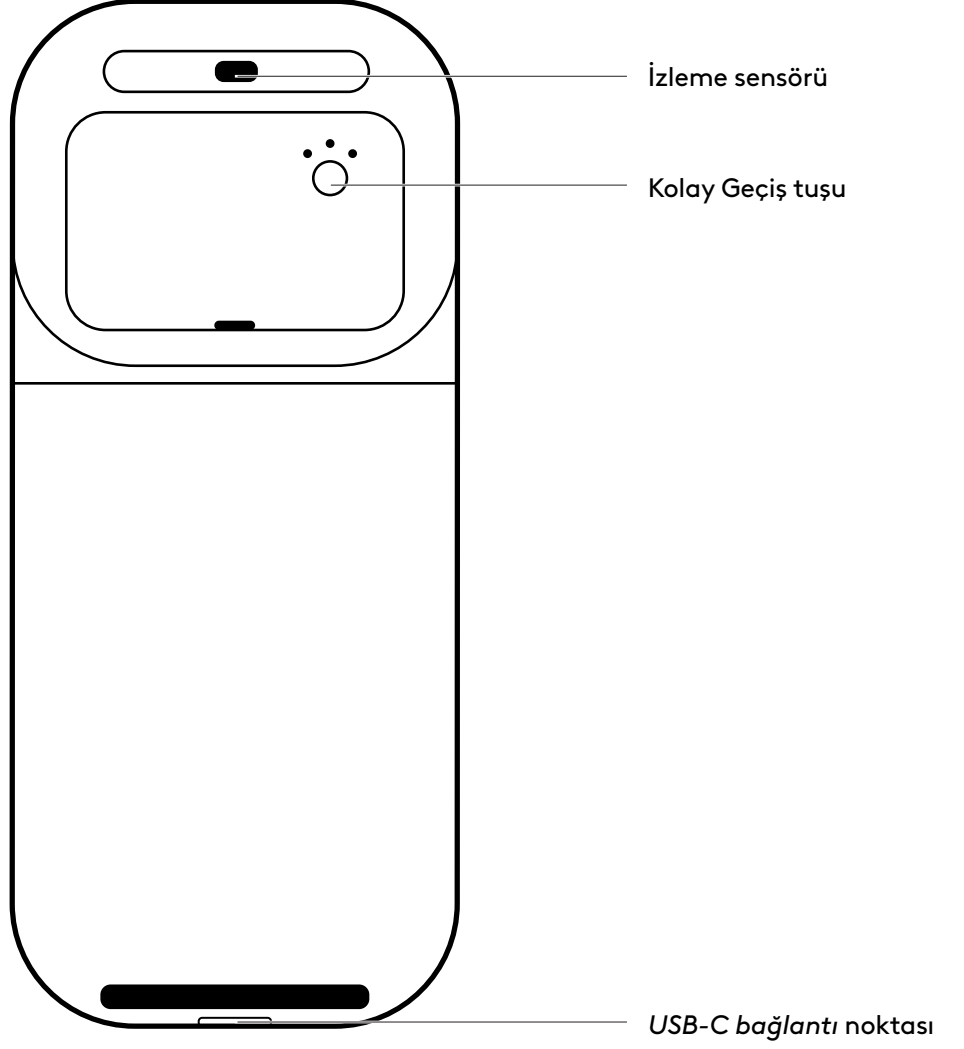

## KUTU İÇERİĞİ

1. Mobi Fold for Business
2. Logi Bolt USB-C Alıcı
3. Kullanıcı belgeleri

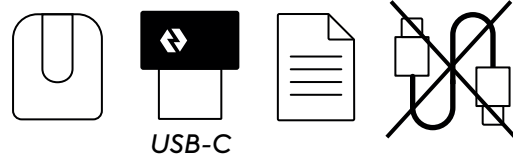

## MOUSE'U AÇ/KAPAT

1. Mouse'u açarak çalıştırın.

**AÇIK**

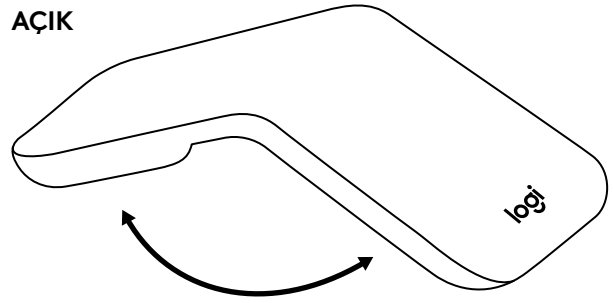

2. Mouse'u katlayarak kapatın.

**KAPALI**

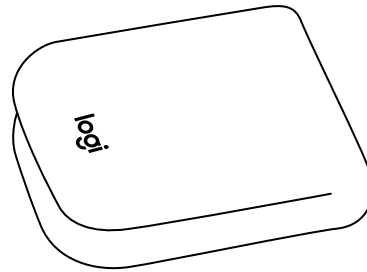

## LOGI BOLT ÜZERİNDEN MOUSE'U BAĞLAMA

1. Logi Bolt alıcısını masaüstü bilgisayarınızın, dizüstü bilgisayarınızın veya bağlantı istasyonunuzun herhangi bir boş USB-C bağlantı noktasına takın.
2. Mouse'u açmak için pil bölmesindeki yalıtım bandını çekin.

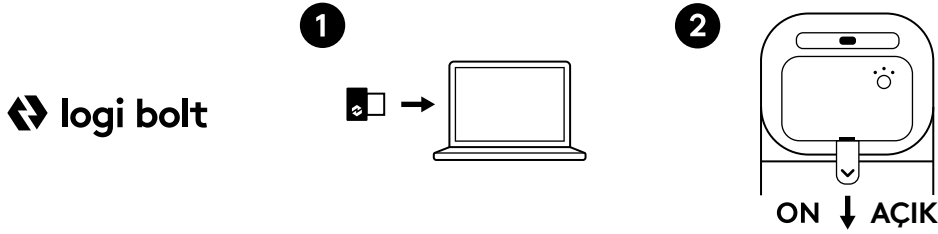

## MOUSE'U BLUETOOTH® İLE BAĞLAMA

1. Mouse'u açmak için pil bölmesindeki yalıtım bandını çekin.
2. LED hızlı yanıp sönmelidir. Aksi takdirde, Easy-Switch düğmesini (mouse'un arka tarafında bulunan) 3 saniye boyunca basılı tutun. Işık yanıp sönmeye başladığında, mouse cihazınızla eşleştirilmeye hazır demektir.
3. Laptop/PC/tabletinizde, Bluetooth® açık olduğundan emin olun. Ayarlar > Bluetooth® > Açık öğelerini seçin. Sonra cihaz listesinden "**Mobi Fold B**" seçin.

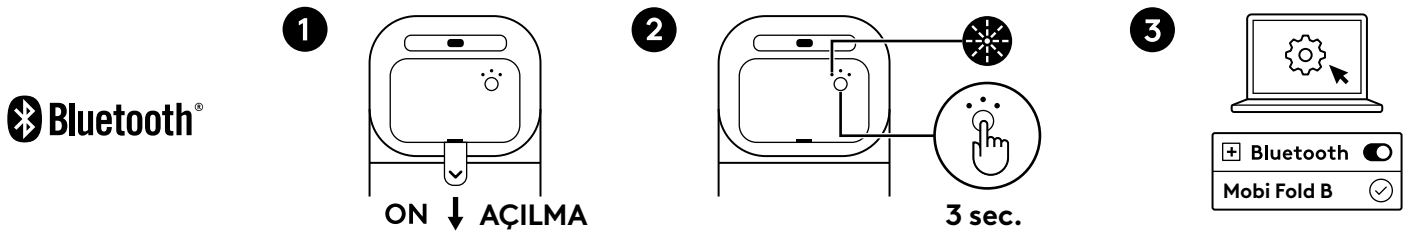

## BİRDEN ÇOK CİHAZA BAĞLANIN

Easy-Switch düğmesini kullanarak *Bluetooth*® kanalını değiştirerek mouse'unuzu en fazla üç farklı cihazla eşleştirebilirsiniz.

1. **Easy-Switch düğmesine** kısa süreli basın ve istediğiniz *Bluetooth*® kanalını seçin.
2. **3 saniye boyunca** Easy-Switch tuşuna basılı tutun. *Bluetooth*® keşfi, Easy-Switch tuşunda kısa yanıp sönen beyaz LED ile başlar.

### EASY-SWITCH

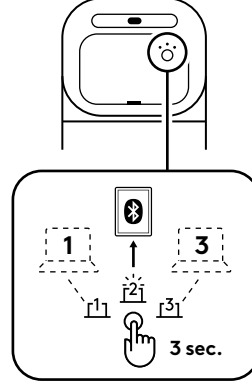

3. Cihazınızda *Bluetooth*® işlevinin açık olduğundan emin olun.  
Ayarlar > *Bluetooth*® > açık öğelerini seçin.  
Ardından cihaz listesinden "**Mobi Fold B**" fôgesini seçin.

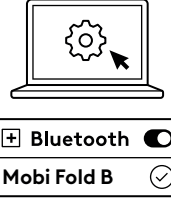

## DAHA ÖNCE BAĞLANMIŞ BİRDEN ÇOK CİHAZ ARASINDA GEÇİŞ YAPIN

Mouse bağlantısını daha önce bağlanmış cihazlara geçirmek için ilgili Easy-Switch düğmesine kısa süreli basın.

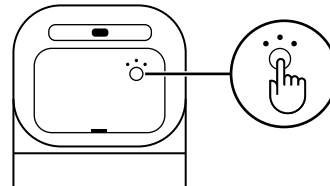

## ŞARJ ETME

Mouse'unuzun pil seviyesi kritik düzeye geldiğinde (%10 veya daha az), pil LED'i kırmızı renkte yanıp sönecektir.

Mouse'u şarj etmek için *USB-C* şarj kablosunu (ayrı satılır) mouse'un şarj portuna takın.

- Tam şarjla 1 aya kadar
- 1 dakikalık hızlı şarjla 22 saate kadar kullanım süresi elde edersiniz

### **Not:**

Pil ömrü kullanıcıya ve kullanım koşullarına göre değişiklik gösterebilir.

## YAZILIM ÖZELLEŞTİRME

**Logi Tune** ile mouse düğmelerini özelleştirmek, kaydırma ayarlarını değiştirmek ve pil ömrünü kontrol etmek çok kolay.

Daha fazla bilgi edinin ve Logi Tune'u [logi.com/tune](https://logi.com/tune) adresinden indirin

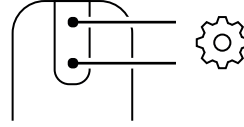

## PİLİ GERİ DÖNÜŞTÜRÜN / DEĞİŞTİRİN

1. Pili kapağındaki parmak oyuğunu kullanarak pil bölmesini açın.
2. Pili çıkarmadan önce pili güvenli bir şekilde yerinde tutan vidayı gevşetin.
3. Kullanılmış pili yerel düzenlemelere ve yönergelere uygun olarak belirlenen toplama noktasında veya geri dönüşüm tesisinde atın.
4. Yedek pil siparişi vermek için lütfen iFixit'i ziyaret edin.

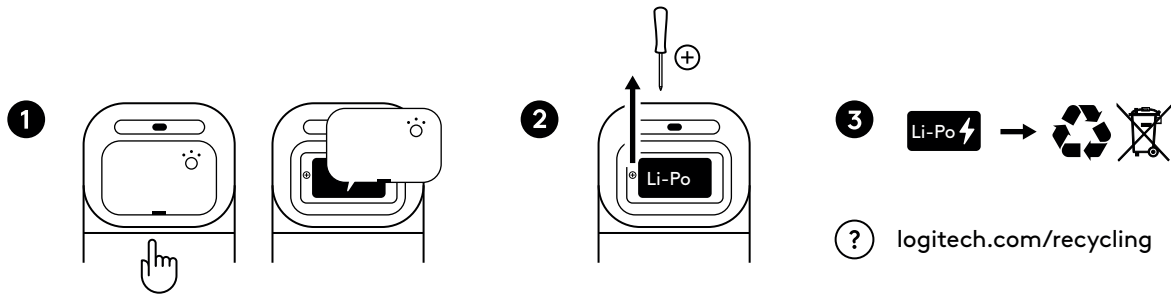

## BOYUTLAR

### Mobi Fold for Business

Açık:

Yükseklik x Genişlik x Derinlik:

122 x 57 x 33 mm (4.80 in x 2.24 in x 1.30 in)

Ağırlık:

79 g (2,79 oz)

Katlanmış:

Yükseklik x Genişlik x Derinlik:

66 x 57 x 21 mm (2.60 in x 2.24 in x 0.83 in)

### Logi Bolt USB-C alıcı:

Yükseklik x Genişlik x Derinlik:

7 x 12.85 x 14.1 mm (0.28 in x 0.51 in x 0.56 in)

Ağırlık:

0,97 g (0,03 oz)

## SİSTEM GEREKSİNİMLERİ

### Logi Bolt **USB-C** Alıcı

Gereksinimler: Mevcut **USB-C** portu, *Windows* 10, 11, veya üstü, *macOS* 12 veya üstü, *ChromeOS\**, *Linux\**

### **Bluetooth® Low Energy**

*Windows* 10, 11, veya üstü, *macOS* 12 veya üstü, *ChromeOS\**, *Linux\**, *Android* 12 veya üstü\*, *iPadOS* 15 veya üstü\*

\* Cihazın temel işlevleri, *Windows* ve *macOS* sistemler için yazılım olmadan desteklenir.

## SERTİFİKALAR

*Fast Pair*

*Works With Chromebook*

## TEKNİK ÖZELLİKLER

### Bağlantı

Kablosuz teknoloji: Logi Bolt **USB-C** Alıcı, **Bluetooth® Low Energy**

Kablosuz mesafesi: en fazla 10 m (açık görüş alanında)

**Not:** Kablosuz kullanım mesafesi, çalışma ortamına ve bilgisayar kurulumuna göre değişebilir.

### Sensörler

Sensör teknolojisi: Optik izleme (PAW3222)

Nominal değer: 800 DPI

DPI (En düşük ve en yüksek değer): 400-4000 DPI (100 DPI'ın katlarında ayarlanabilir)

### Tuşlar

Tuş sayısı: 4 (sol/sağ tıklama, dokunmatik kaydırma altında ileri/geri)

### Özelleştirme uygulaması

*Windows* ve *macOS* üzerinde Logi Tune tarafından desteklenir.

[www.logitech.com/support/mobifold-b](http://www.logitech.com/support/mobifold-b)

## تعرف على منتجك

عرض علوي

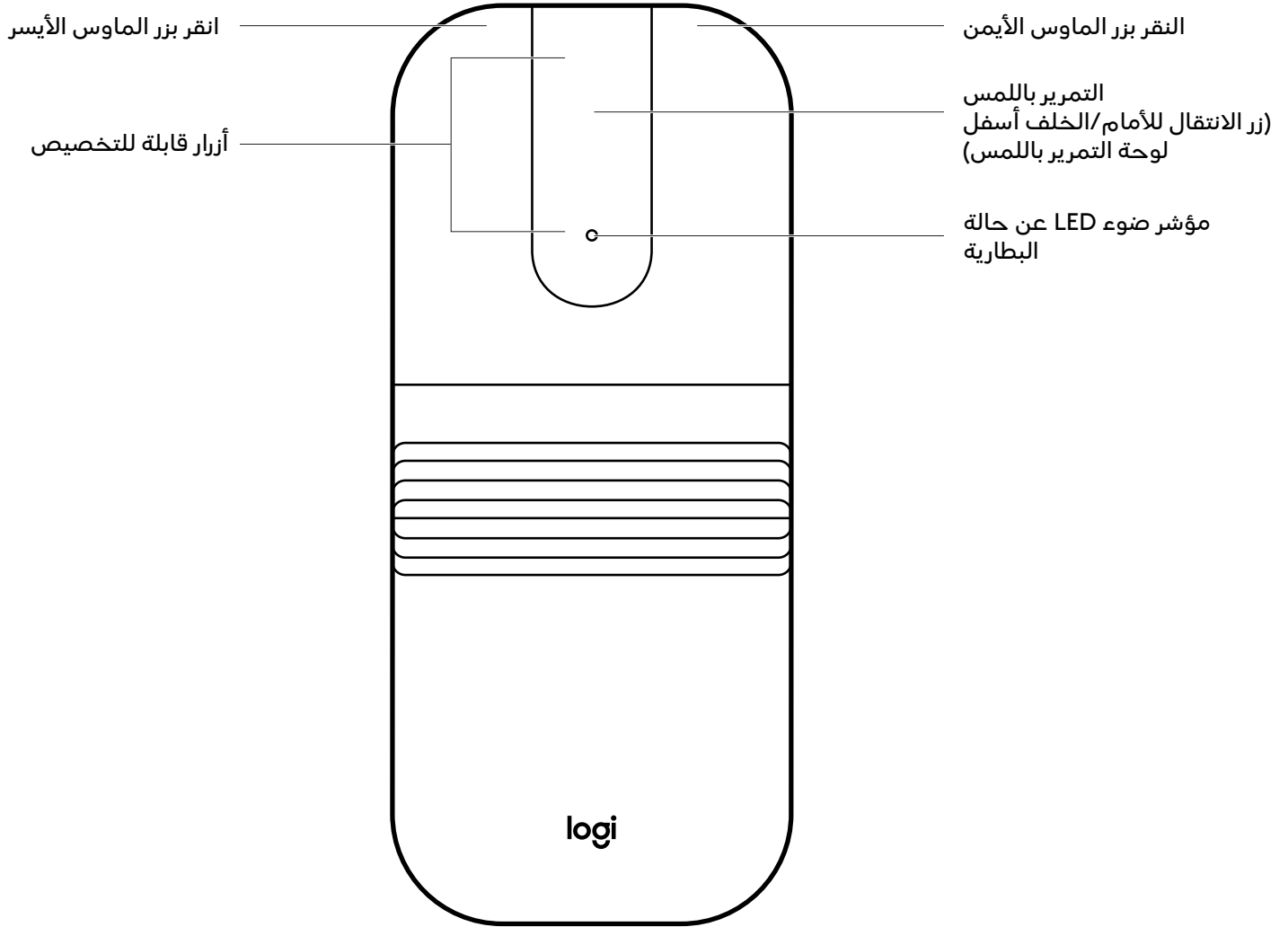

## تعرف على منتجك

الجزء الخلفي:

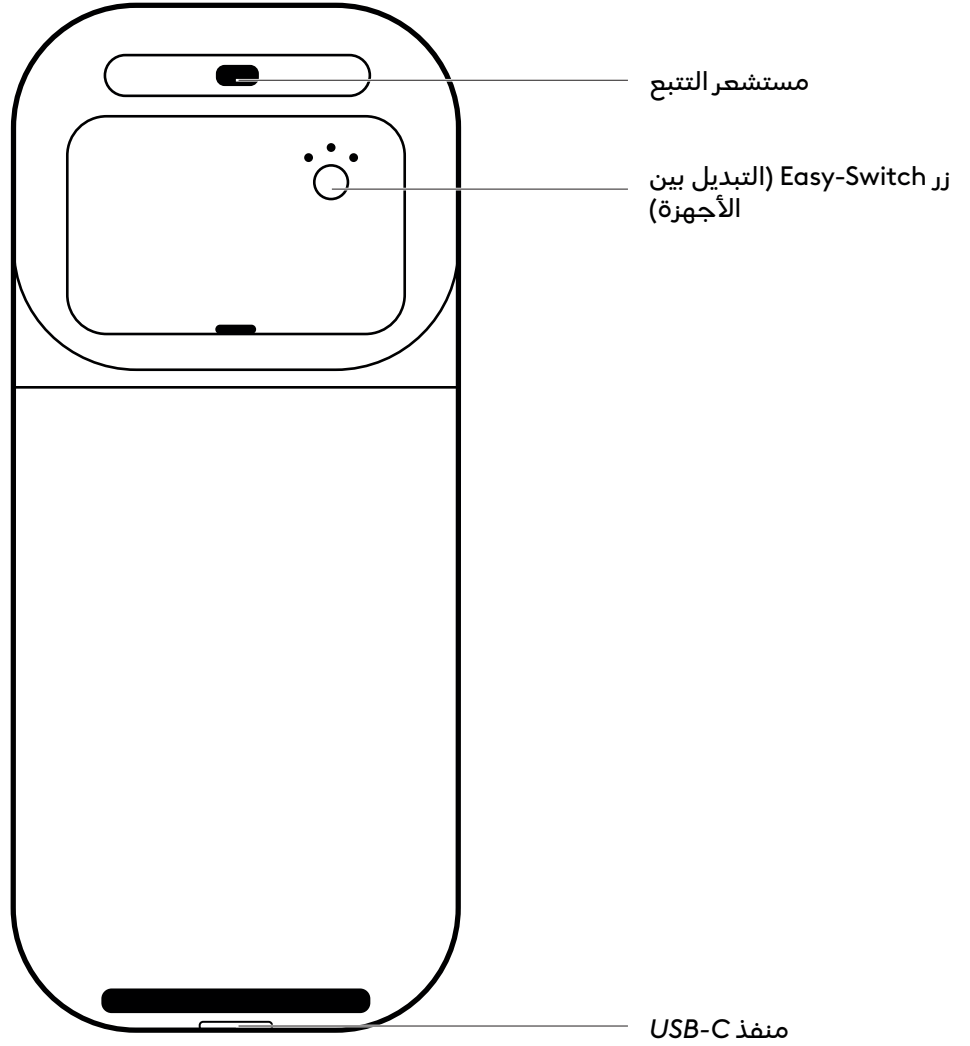

## محتويات العبوة

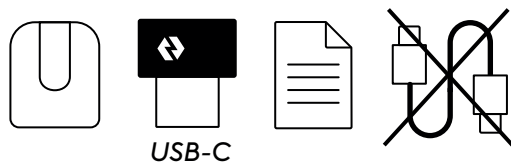

1. Mobi Fold for Business
2. مستقبِل Logi Bolt بمنفذ USB-C
3. وثائق المستخدم

## تشغيل/إيقاف تشغيل الماوس

1. شغّل الماوس من خلال فريده.

### قيد التشغيل

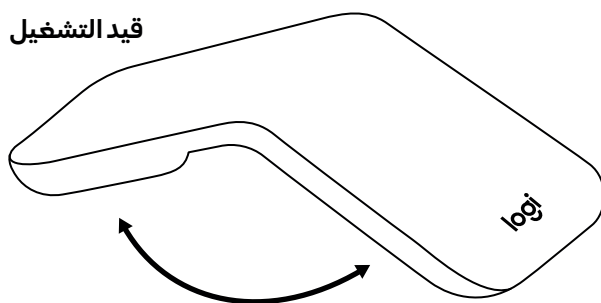

### إيقاف

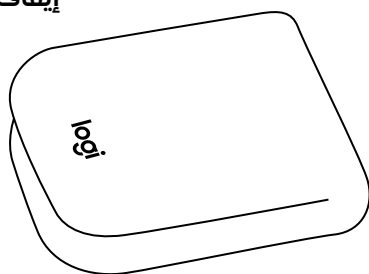

2. أوقف تشغيل الماوس من خلال طيّه.

## توصيل الماوس عبر تقنية LOGI BOLT

1. أدخل مستطيل Logi Bolt في أي منفذ USB-C متاح بجهاز الكمبيوتر المكتبي أو المحمول أو محطة الإرساء لديك.
2. اسحب شريط العزل من حجيرة البطارية لتشغيل الماوس.

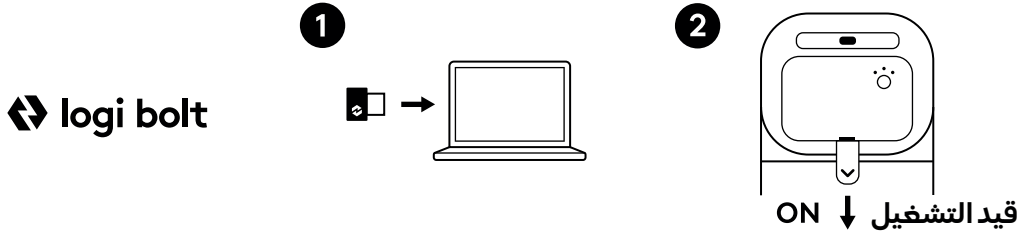

## توصيل الماوس عبر تقنية BLUETOOTH®

1. اسحب شريط العزل من حجيرة البطارية لتشغيل الماوس.
2. يُفترض أن يومض مؤشر LED بسرعة. إذا لم يحدث ذلك، فاضغط مع الاستمرار على الزر Easy-Switch (في الجزء الخلفي من الماوس) لمدة 3 ثوانٍ. عندما يبدأ الضوء في الوميض، يكون الماوس جاهزًا للاقتتان بجهازك.
3. تأكد من تشغيل Bluetooth® على جهاز الكمبيوتر المحمول/الكمبيوتر الشخصي/الجهاز اللوحي لديك. حدد Settings (إعدادات) > Bluetooth (تشغيل) > On. ثم حدد "Mobi Fold B" من قائمة الأجهزة.

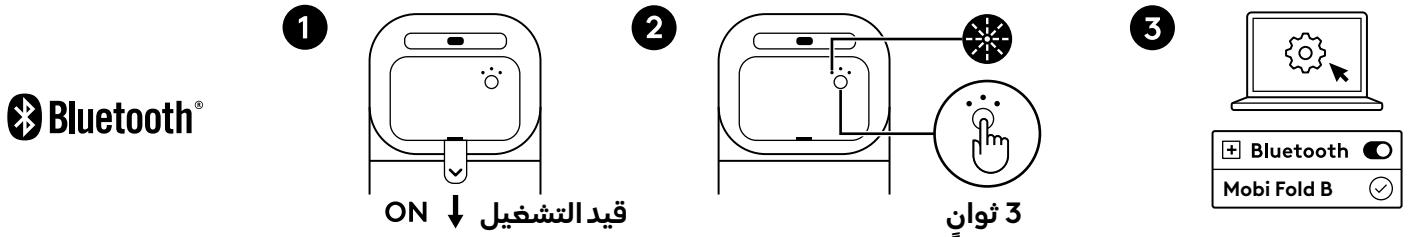

## الاتصال بأجهزة متعددة

يمكن إقران الماوس بما يصل إلى ثلاثة أجهزة مختلفة باستخدام الزر Easy-Switch لتغيير قناة Bluetooth®.

1. **اضغط ضغطة قصيرة** على الزر Easy-Switch لتحديد قناة Bluetooth® التي تريدها.

### EASY-SWITCH

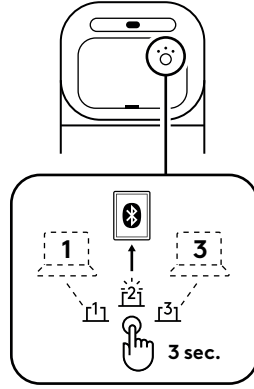

2. **اضغط مع الاستمرار** على الزر Easy-Switch لمدة 3 ثوانٍ. سيبدأ اكتشاف Bluetooth® بوميض سريع من الضوء الأبيض في زر Easy-Switch.

3. تأكد من أن خاصية Bluetooth® في وضع التشغيل على جهازك.

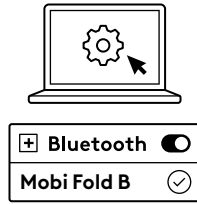

حدد Settings (الإعدادات) > Bluetooth® (تشغيل).

ثم حدد "Mobi Fold B" من قائمة الأجهزة.

## تبديل الاتصال بين عدة أجهزة متصلة مسبقًا

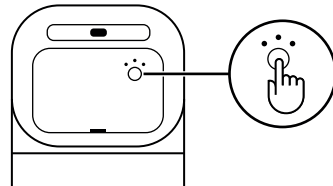

اضغط ضغطة قصيرة على زر Easy-Switch المقابل لتبديل اتصال الماوس بالأجهزة المتصلة مسبقًا.

## الشحن

عندما يصل الماوس إلى مستوى البطارية الحرج (10% أو أقل)، سيومض مؤشر LED الخاص بالبطارية باللون الأحمر. وُضِّل كابل شحن USB-C (يُباع بشكل منفصل) بمنفذ الشحن الموجود في الماوس لإعادة الشحن.

- حتى شهر واحد عند الشحن الكامل
- شحن سريع لمدة دقيقة واحدة يمنحك حتى 22 ساعات من الاستخدام

### ملحوظة:

قد يختلف عمر البطارية باختلاف المستخدم وظروف التشغيل.

## تخصيص البرنامج

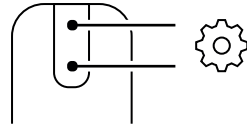

**يُسَهِّل تطبيق Logi Tune** تخصيص أزرار الماوس، وضبط إعدادات التمرير، والتحقق من عمر البطارية. اعرف المزيد ونزِّل Logi Tune من الموقع [logi.com/tune](https://logi.com/tune)



## إعادة تدوير / استبدال البطارية

1. افتح حجرة البطارية باستخدام تجويف الإصبع الموجود على غطاء البطارية.
2. فك البرغي الذي يُثبت البطارية بإحكام في مكانها قبل إخراج البطارية.
3. اتبع اللوائح والإرشادات المحلية للتخلص من البطارية المستعملة في نقطة تجميع مُخصَّصة أو في مرفق إعادة التدوير في منطقتك.
4. لطلب بطارية بديلة، يُرجى زيارة iFixit.

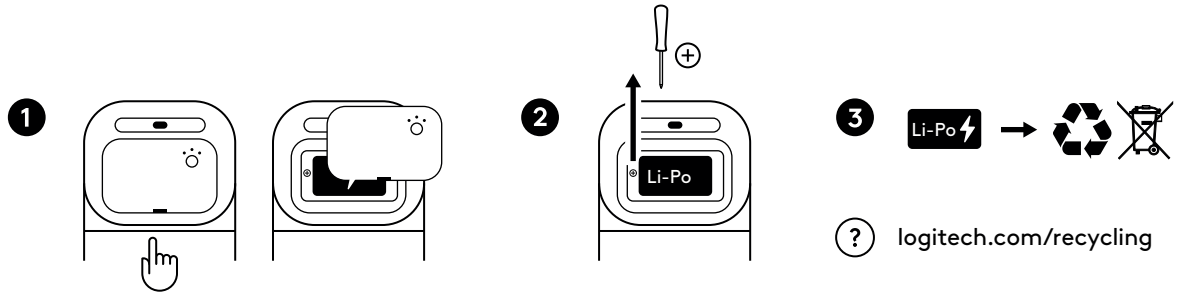

## الأبعاد

### Mobi Fold for Business

الوضع المفتوح  
الطول × العرض × السُمك:  
122 × 57 × 33 ملم (4.80 بوصة × 2.24 بوصة × 1.30 بوصة)

الوزن:  
79 جرامًا (2.79 أونصة)

الوضع المطوي:  
الطول × العرض × السُمك:  
66 × 57 × 21 ملم (2.60 بوصة × 2.24 بوصة × 0.83 بوصة)

### مستقبل Logi Bolt بمنفذ USB-C:

الطول × العرض × السُمك:  
14.1 × 12.85 × 7 ملم (0.28 بوصة × 0.51 بوصة × 0.56 بوصة)

الوزن:  
0.97 غرام (0.03 أونصة)

## متطلبات النظام

### جهاز استقبال Logi Bolt بمنفذ USB-C

يتطلب: منفذ USB-C متاح، نظام التشغيل Windows 10 أو 11 أو إصدار أحدث، نظام التشغيل macOS 12 أو إصدار أحدث، نظام التشغيل ChromeOS\*، نظام التشغيل Linux\*

### تقنية Bluetooth® Low Energy

نظام التشغيل Windows 10 أو 11 أو إصدار أحدث، نظام التشغيل macOS 12 أو إصدار أحدث، نظام التشغيل ChromeOS\*، نظام التشغيل Linux\*، نظام التشغيل iPadOS 15 أو إصدار أحدث\*  
\* سُدغم وظائف الجهاز الأساسية دون الحاجة إلى برامج لأنظمة التشغيل الأخرى بخلاف Windows و macOS.

## معتمدة للتالي

Fast Pair

يعمل مع أجهزة Chromebook

## المواصفات الفنية

### إمكانية الاتصال

التقنية اللاسلكية: مستقبِل Logi Bolt بمنفذ USB-C، وتقنية Bluetooth® Low Energy  
النطاق اللاسلكي: حتى 10 أمتار (مع خط رؤية مفتوح)

**ملاحظة:** قد يختلف نطاق التوصيل اللاسلكي تبعًا لبيئة التشغيل وإعداد الكمبيوتر.

### مستشعرات

تقنية المستشعر: تتبع بصري (PAW3222)

القيمة الاسمية: 800 نقطة لكل بوصة (DPI)

معدل النقاط لكل بوصة (القيمة الدنيا والعظمى): 400-4000 نقطة لكل بوصة (يمكن ضبطها بزيادات قدرها 100 نقطة لكل بوصة)

### الأزرار

عدد الأزرار: 4 (النقر يمينًا ويسارًا، الانتقال للأمام والخلف ضمن التمرير للمس)

### تطبيق التخصيص.

مدعوم من Logi Tune على نظامي التشغيل Windows و macOS.

[www.logitech.com/support/mobifold-b](http://www.logitech.com/support/mobifold-b)

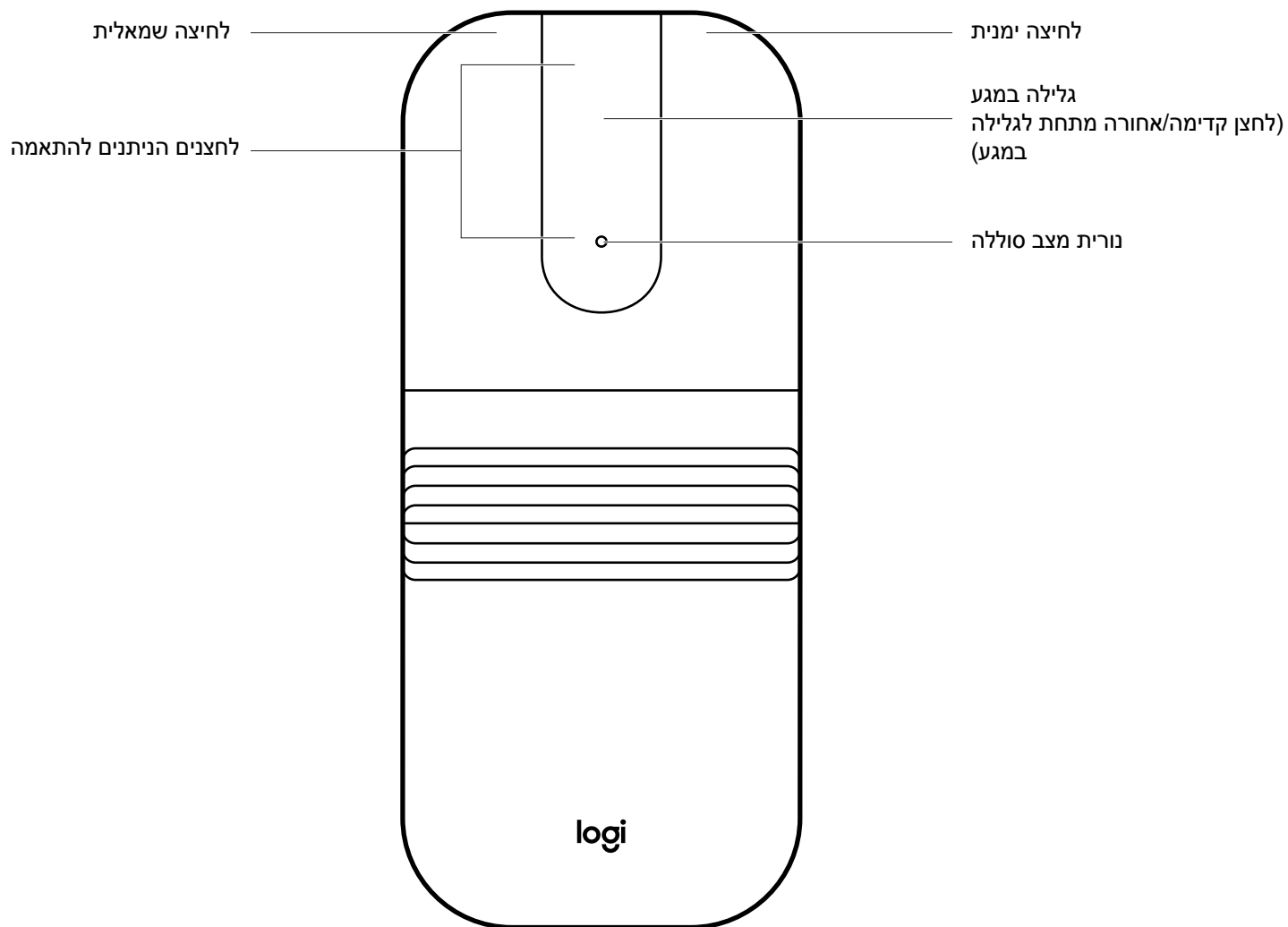

## הכר את המוצר

### תצוגה מאחור

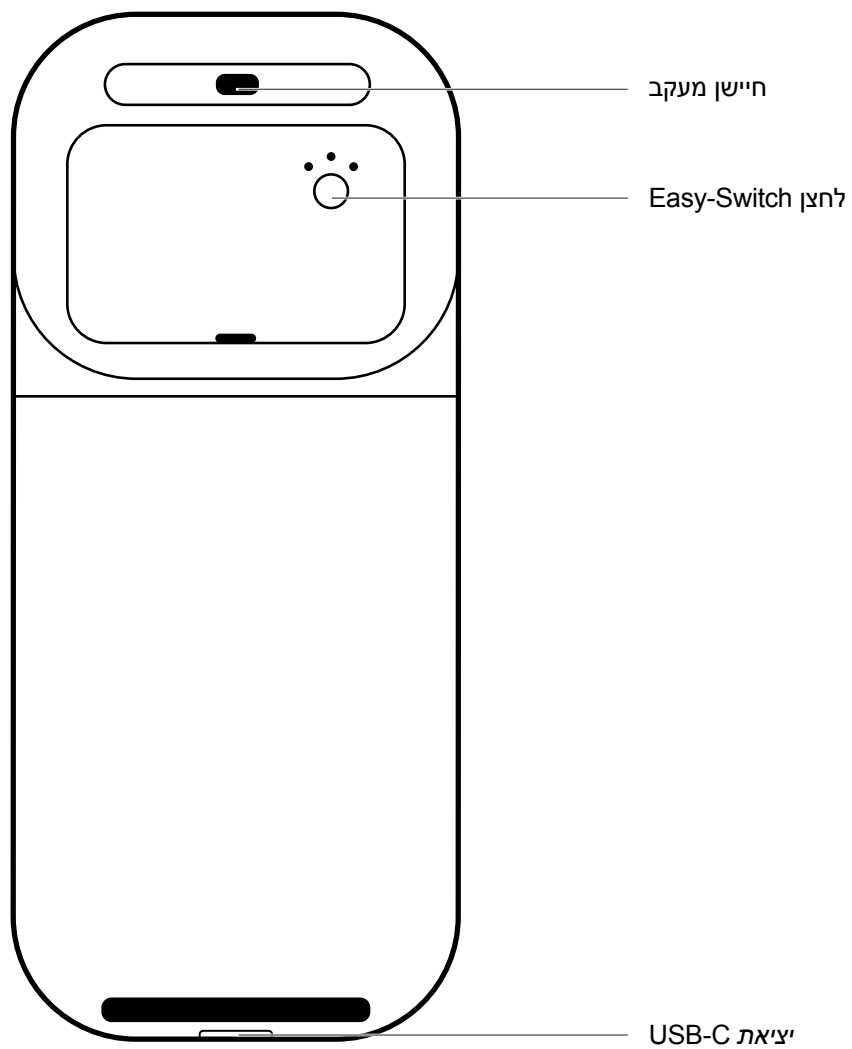

## מה בקופסה?

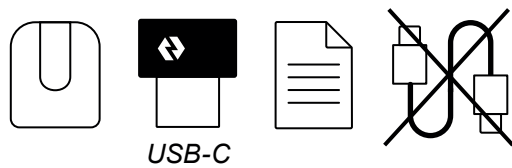

1. Mobi Fold for Business

2. מקלט USB-C Logi Bolt

3. תיעוד למשתמש

## הפעל/כבה את העכבר

1. הפעל את העכבר על ידי פריסתו.

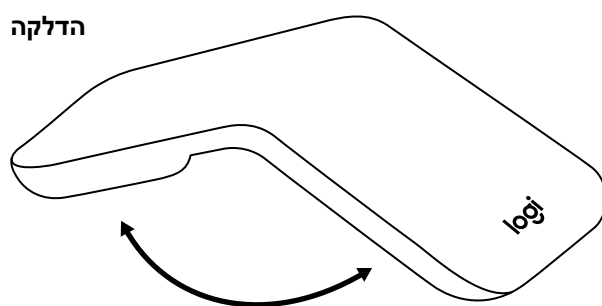

2. כבה את העכבר על ידי קיפולו.

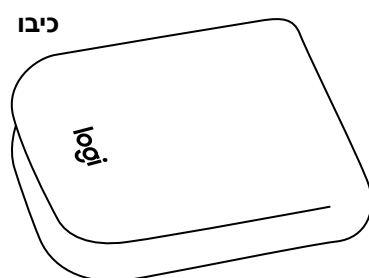

## חיבור העכבר באמצעות LOGI BOLT

1. הכנס את מקלט Logi Bolt לכל יציאת USB-C זמינה במחשב שולחני, במחשב נייד או בתחנת עגינה.
2. הוצא את לשונית הבידוד ממחסן הסוללה כדי להפעיל את העכבר.

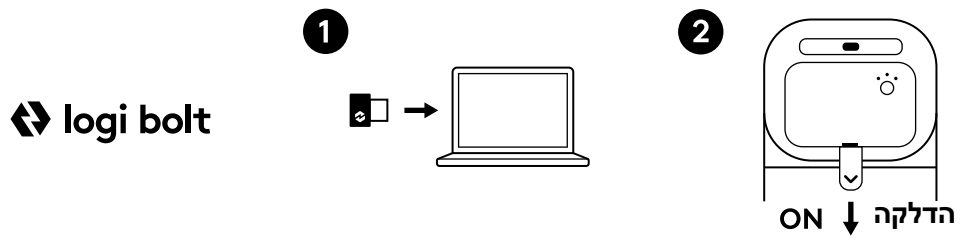

## חיבור העכבר באמצעות <sup>®</sup>BLUETOOTH

1. הוצא את לשונית הבידוד ממחסן הסוללה כדי להפעיל את העכבר.
2. רית אמורה להבהב מהר. אם לא, לחץ והחזק את הלחצן Easy-Switch (בגב העכבר) למשך 3 שניות. כאשר הנורית מתחילה להבהב, העכבר מוכן להתאמה למכשיר שלך.
3. במחשב הנייד/מחשב/טאבלט שלך, ודא ש-Bluetooth<sup>®</sup> פועל. בחר הגדרות < Bluetooth > פעיל. לאחר מכן בחר "Mobi Fold B" מרשימת המכשירים.

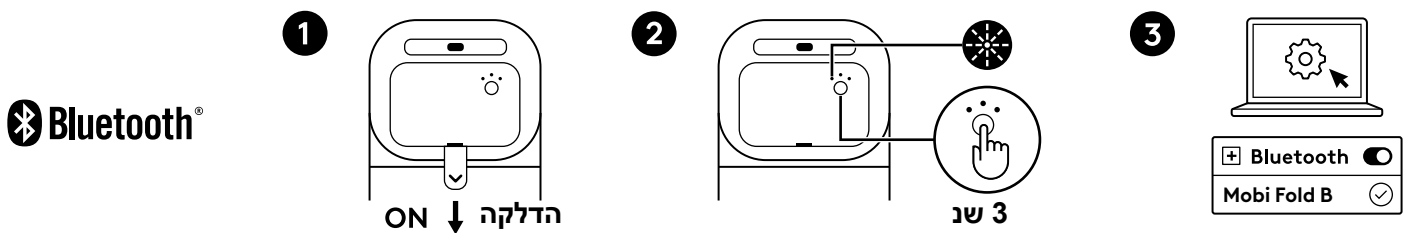

העכבר שלך יכול להתחבר עד לשלושה מכשירים שונים באמצעות לחצן Easy-Switch לשינוי ערוץ Bluetooth®.

1. לחץ קצר על לחצן Easy-Switch כדי לבחור את ערוץ Bluetooth® שברצונך.

 EASY-SWITCH

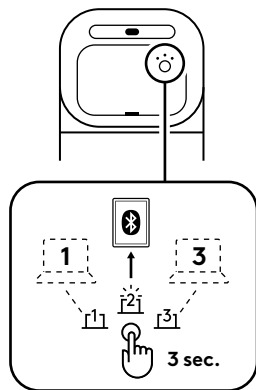

2. לחץ והחזק את לחצן Easy-Switch למשך 3 שניות. הגילוי של Bluetooth® יתחיל עם נורית LED מהבהבת במהירות בלבן על לחצן ההחלפה הקלה.

3. ודא שתכונת ה-Bluetooth® במכשיר פעילה.

בחר הגדרות < Bluetooth < פעיל.

ואז בחר "Mobi Fold B" מרשימת המכשירים.

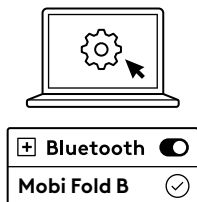

החלף את החיבור בין מספר מכשירים שהיו מחוברים קודם

לחץ לחיצה קצרה על כפתור Easy-Switch המתאים כדי להחליף חיבור עכבר להתקנים שחוברו בעבר.

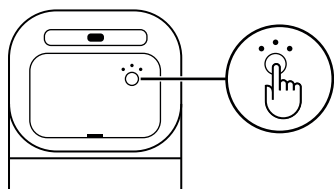

## טעינה

כאשר רמת הסוללה של העכבר היא קריטית (10% או פחות), נורית ה-LED של הסוללה תהבהב באדום.

חבר כבל טעינה USB-C (נמכר בנפרד) ליציאת הטעינה על העכבר כדי לטעון את העכבר.

– עד 1 חודש בטעינה מלאה

– טעינה מהירה של דקה אחת תעניק לך עד 22 שעות שימוש

הערה:

חיי הסוללה עשויים להשתנות בהתאם למשתמש ולתנאי ההפעלה.

## התאמה אישית של תוכנה

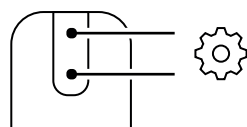

**Logi Tune** מקלה על התאמת לחצני העכבר, התאמת הגדרות הגלילה, ובדיקת חיי הסוללה.

למידע נוסף והורד את Logi Tune בכתובת [logi.com/tune](https://logi.com/tune)



1. פתח את תא הסוללה באמצעות שקע האצבע על מכסה הסוללה.
2. שחרר את הברגה שמחזיקה את הסוללה במקומה לפני הוצאת הסוללה.
3. עקוב אחר התקנות וההנחיות המקומיות שלך כדי להשליך את הסוללה המשומשת בנקודת איסוף ייעודית או במתקן מיחזור באזור שלך.
4. כדי להזמין סוללה חלופית, אנא בקר ב-iFixit.

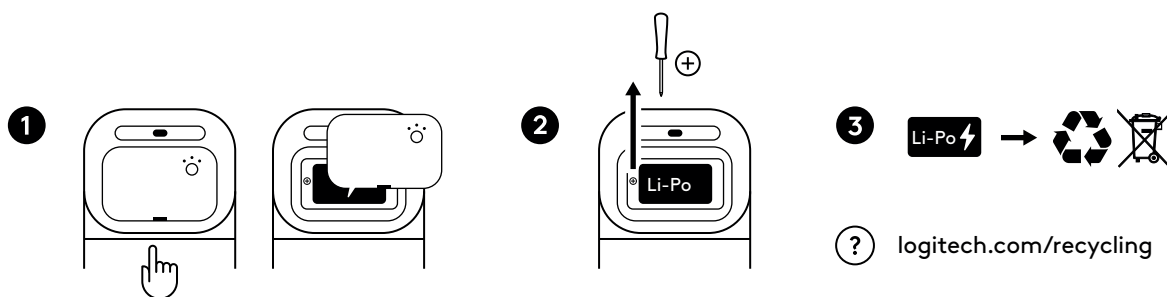

## מידות

### Mobi Fold for Business

פתוח:

גובה x רוחב x עומק:

122 x 33 x 57 מ"מ (4.80 אינץ' x 2.24 אינץ' x 1.30 אינץ')

משקל:

79 ג' (2.79 אונ')

מקופל:

גובה x רוחב x עומק:

66 x 21 x 57 מ"מ (2.60 אינץ' x 2.24 אינץ' x 0.83 אינץ')

### מקלט USB-C Logi Bolt

גובה x רוחב x עומק:

14.17 x 12.85 x 0.28 מ"מ (0.51 אינץ' x 0.51 אינץ' x 0.56 אינץ')

משקל:

0.97 ג' (0.03 אונ')

### מקלט Logi Bolt USB-C

חובה: זמין ביציאות 10, 11 Windows, USB-C, או מאוחר יותר, macOS 12 או מאוחר יותר, Linux, ChromeOS\*

### Bluetooth® Low Energy

Windows 10, 11 או מאוחר יותר, macOS 12 או מאוחר יותר, Android 12, Linux\*, ChromeOS\* או מאוחר יותר, iPadOS 15 או מאוחר יותר\*

\* פונקציות בסיסיות של המכשיר יתמכו ללא תוכנה עבור מערכות אחרות מלבד Windows ו-macOS.

### מאושר עבור

Fast Pair

עובד עם Chromebook

### מפרט טכני

#### קישוריות

טכנולוגיה אלחוטית: מקלט Logi Bolt USB-C, Bluetooth® Low Energy

טווח אלחוט: עד 10 מ' (עם קו ראייה פתוח)

הערה: הטווח האלחוטי עשוי להשתנות לפי סביבת ההפעלה ותצורת המחשבים.

#### חיישנים

טכנולוגיית חיישן: מעקב אופטי (PAW3222)

ערך נקוב: DPI 800

DPI (ערך מינימום ומקסימום): 400-4000 DPI (ניתן להגדרה במרווחים של 100 DPI)

#### לחצנים

מספר לחצנים: 4 (לחיצה שמאלית/ימנית, קדימה/אחורה תחת גלילה מגע)

#### אפליקציית התאמה אישית

נתמך על ידי Logi Tune ב-Windows וב-macOS.

[www.logitech.com/support/mobifold-b](http://www.logitech.com/support/mobifold-b)

# 了解您的产品

俯视图

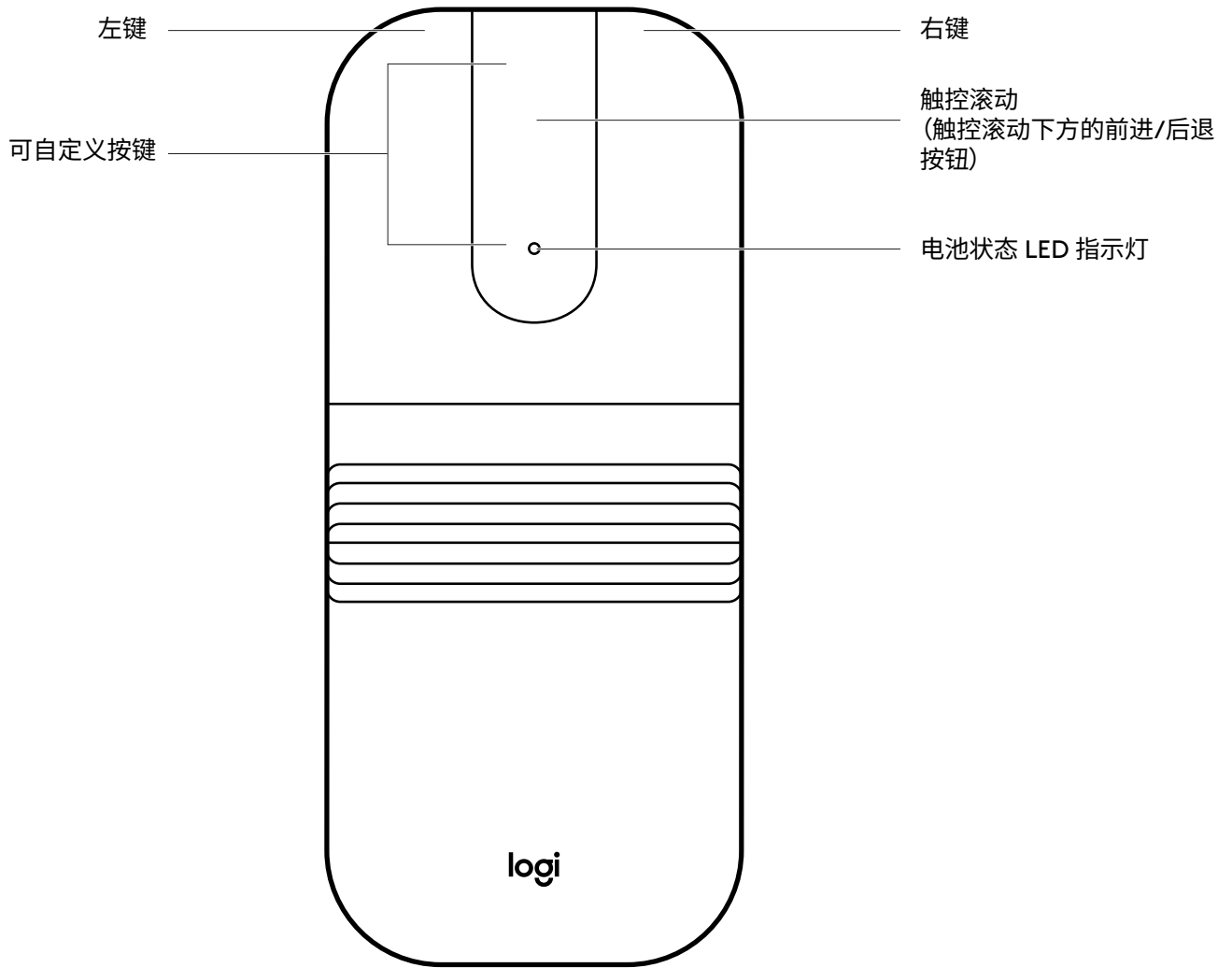

## 了解您的产品

### 后视图

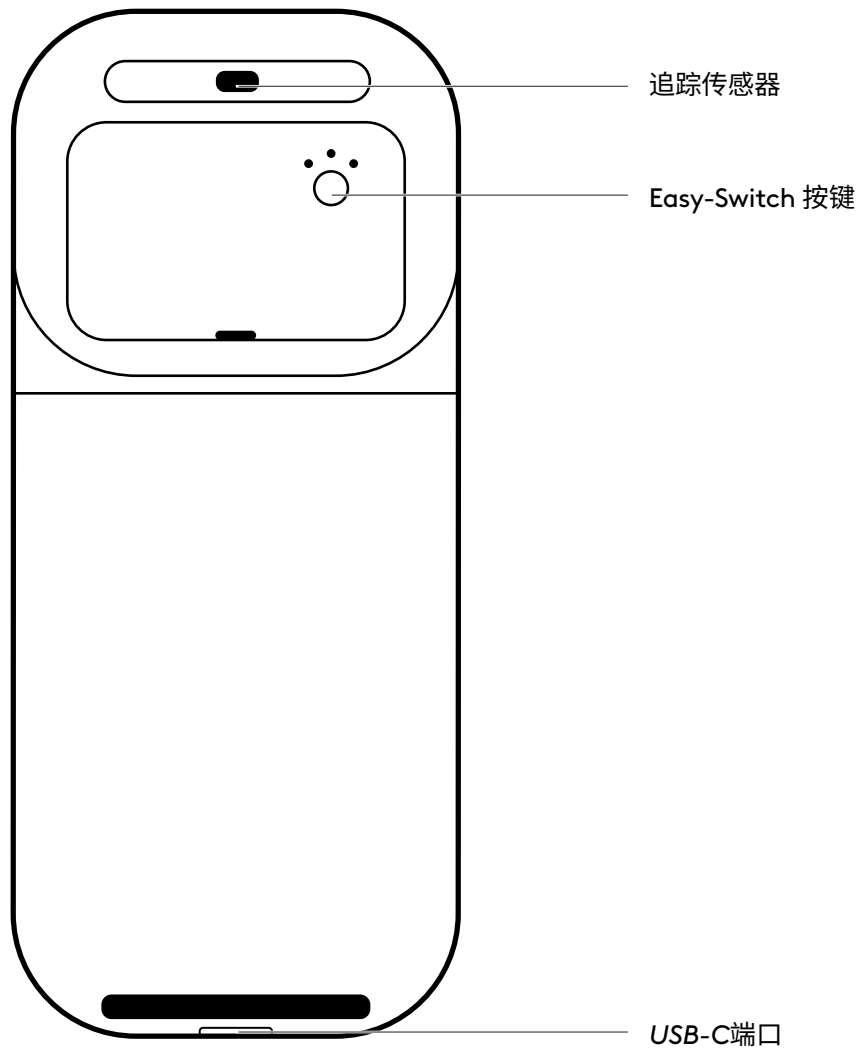

## 包装内容

1. Mobi Fold for Business 无线鼠标
2. Logi Bolt USB-C 接收器
3. 用户文档

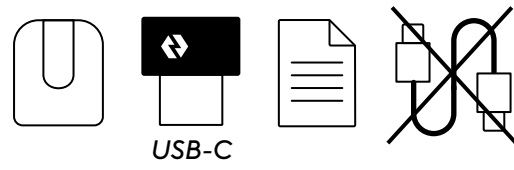

## 开启/关闭鼠标电源

1. 通过展开鼠标来开启鼠标电源。

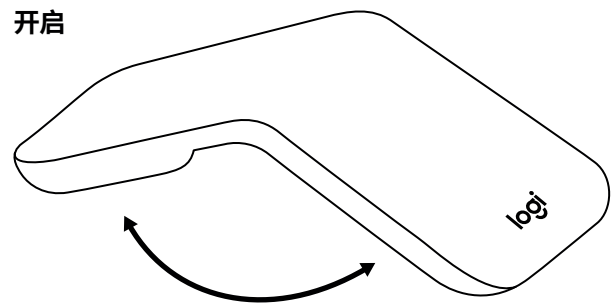

2. 通过折叠鼠标来关闭鼠标电源。

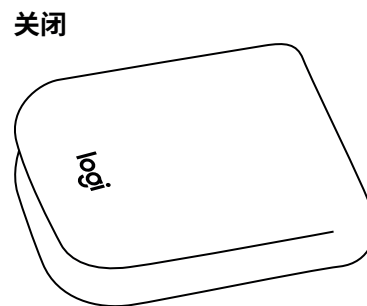

## 通过 LOGI BOLT 连接鼠标

1. 将 Logi Bolt 接收器插入台式电脑、笔记本电脑或扩展坞上任何可用的 USB-C 端口。
2. 从电池仓中拉出绝缘片以开启鼠标电源。

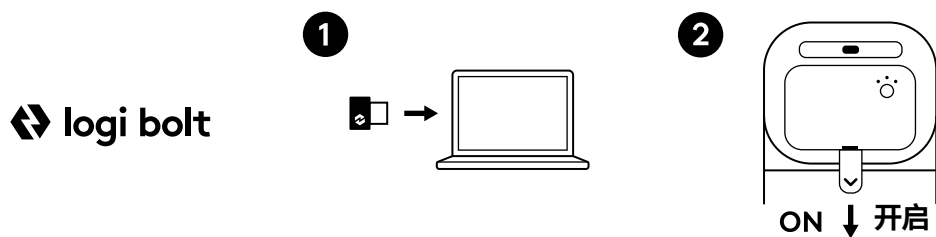

## 通过蓝牙™ 连接鼠标

1. 从电池仓中拉出绝缘片以开启鼠标电源。
2. LED 指示灯应快速闪烁。如未闪烁，请按住 Easy-Switch 按钮（在鼠标背面）3 秒钟。指示灯开始闪烁时，表示鼠标已准备好与设备配对。
3. 在您的笔记本电脑/PC/平板电脑上，确保您的蓝牙™ 已开启。依次选择：设置 > 蓝牙™ > 开启。然后从设备列表中选择“Mobi Fold B”。

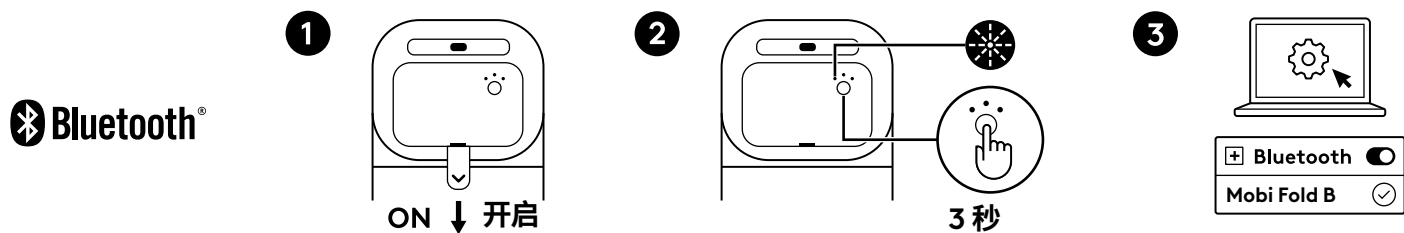

## 连接多台设备

使用 Easy-Switch 按钮更改蓝牙™ 频道, 您的鼠标最多可以与三台不同的设备配对。

1. **短按** Easy-Switch 按钮, 选择您想要的蓝牙™ 频道。
2. **按住** Easy-Switch 按钮 3 秒。蓝牙™ 搜索功能启动, Easy-Switch 按钮上的白色 LED 指示灯快速闪烁。

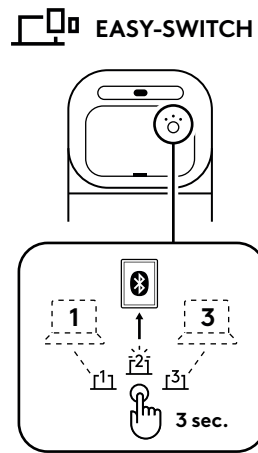

3. 确保设备上的蓝牙™ 已开启。

依次选择: 设置 > 蓝牙™ > 开启。

然后从设备列表中选择“Mobi Fold B”。

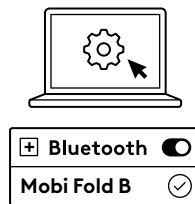

## 在之前连接的多台设备之间切换连接

短按相应的 Easy-Switch 按钮, 可将鼠标连接切换到之前连接的设备。

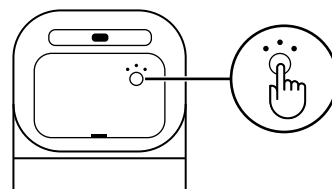

## 正在充电

当鼠标电池电量过低 (10% 或以下) 时, 电池 LED 将闪烁红色。

将 USB-C 充电线缆 (单独出售需另外购买) 插入鼠标上的充电端口, 为鼠标充电。

- 充满电后电池使用时长长达 1 个月\*
- 1 分钟快速充电, 即可使用长达 22 小时\*\*

### 注:

\*基于每周 7 天、每天 18 分钟的活跃使用情况。电池使用时长依用户、环境及计算条件而异。

\*\*基于一般用户连续工作场景测试。为模拟持续使用状态, 已排除鼠标深度睡眠模式。电池使用时长依用户、环境及计算条件而异。

## 软件自定义

**Logi Tune** 使您可以轻松自定义鼠标按钮、调整滚动设置并查看电池电量。

如需了解更多信息和下载 Logi Tune, 请访问 [logi.com/tune](https://logi.com/tune)

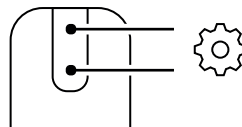

## 回收/更换电池

1. 使用电池盖上的指槽打开电池仓。
2. 在取出电池之前, 松开用于固定电池的螺丝。
3. 请遵循当地法规和指南, 在指定回收点或您所在地区的回收设施处处理废旧电池。

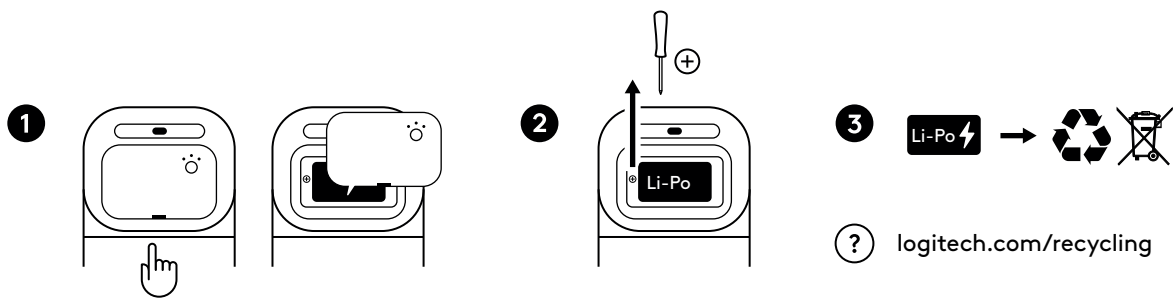

## 尺寸

### Mobi Fold for Business

开放:

高 x 宽 x 深:

约122 x 约57 x 约33 毫米

重量:

约79 克

折叠后:

高 x 宽 x 深:

约66 x 约57 x 约21 毫米

### Logi Bolt USB-C 接收器:

高 x 宽 x 深:

约7 x 约12.85 x 约14.1 毫米

重量:

约0.97 克

## 系统要求

### Logi Bolt *USB-C* 接收器

要求: 可用的 *USB-C* 端口, *Windows* 10、11 或更高版本, *macOS* 12 或更高版本, *ChromeOS*\*, *Linux*\*

### 蓝牙™ 低功耗

*Windows* 10、11 或更高版本, *macOS* 12 或更高版本, *ChromeOS*\*, *Linux*\*,  
*Android* 12 或更高版本\*, *iPadOS* 15 或更高版本\*

\* *Windows* 和 *macOS* 以外的其他系统无需软件即可支持设备的基本功能。

## 已获认证

*Fast Pair*

*Works With Chromebook*

## 技术规格

### 连接性

无线技术: Logi Bolt *USB-C* 接收器, 蓝牙™ 低功耗

无线接收范围: 最远 10 米 (无遮挡)

注: 无线接收范围依运行环境和电脑设置而异。

### 传感器

传感器技术: 光学追踪 (PAW3222)

额定值: 800 DPI

DPI (最小值和最大值) 400-4000 DPI (可以以100 DPI为增量进行设置)\*\*

\*\* 需要 Logi Tune

### 按键

按键数: 4 个 (左/右键点击, 触控滚动下的前进/后退)

### 自定义应用程序

由 Logi Tune 提供支持, 适用于 *Windows* 和 *macOS*。

[www.logitech.com/support/mobifold-b](http://www.logitech.com/support/mobifold-b)

## 瞭解您的產品

### 上視圖

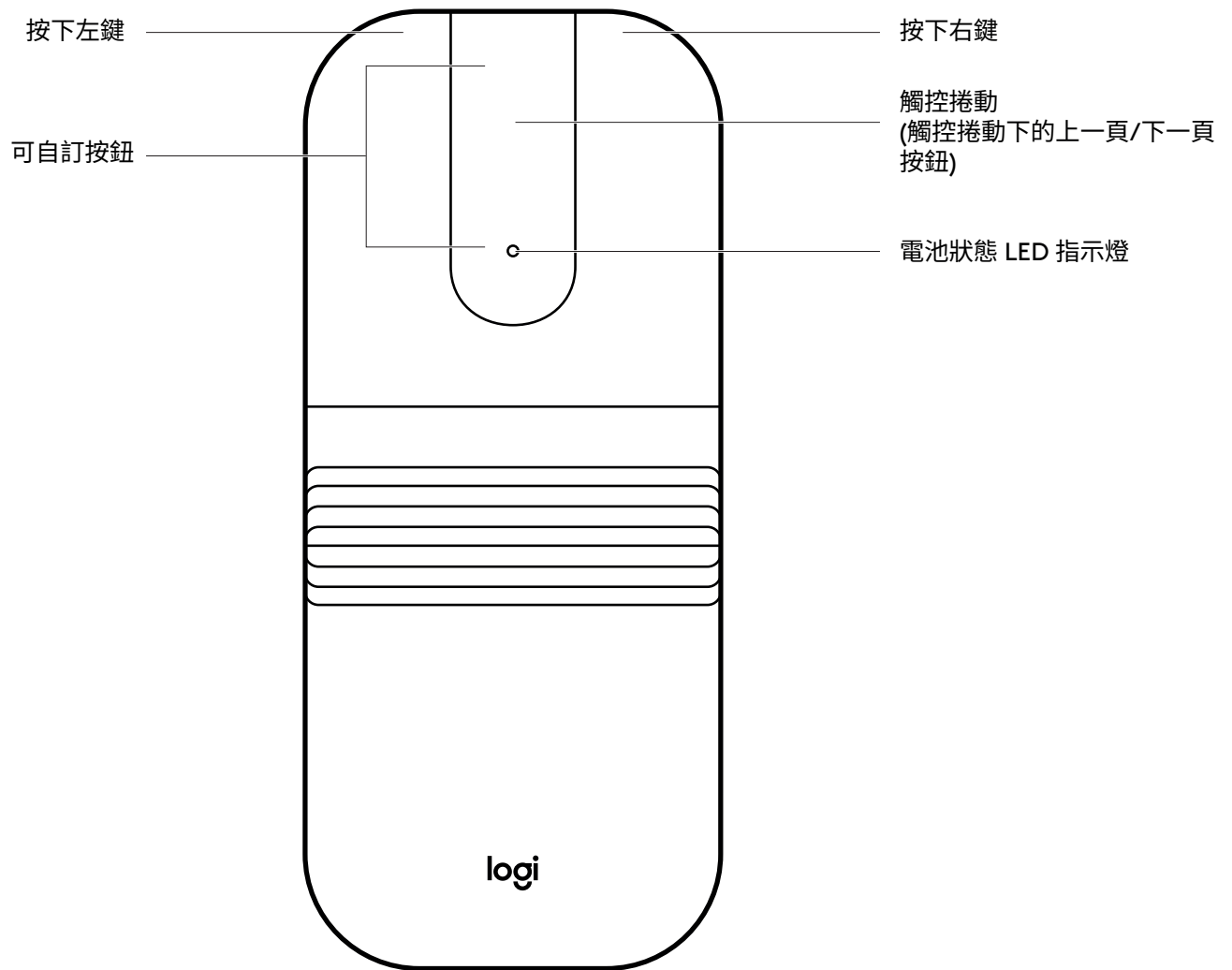

## 瞭解您的產品

### 後側檢視

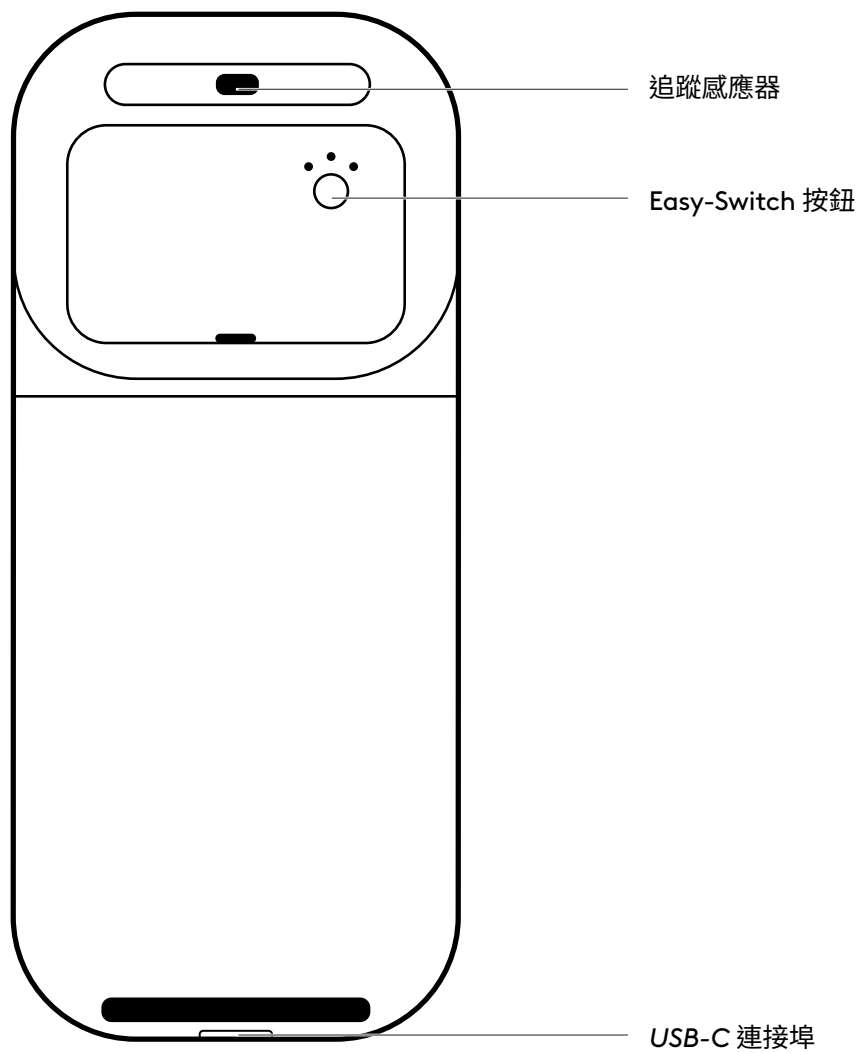

## 包裝內容

1. Mobi Fold for Business
2. Logi Bolt USB-C 接收器
3. 使用者文件

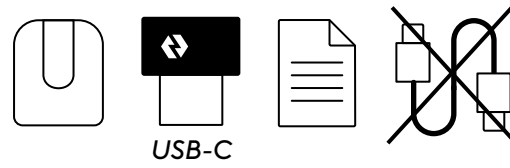

## 滑鼠電源開啟/關閉

1. 展開滑鼠即可開啟電源。

開啟

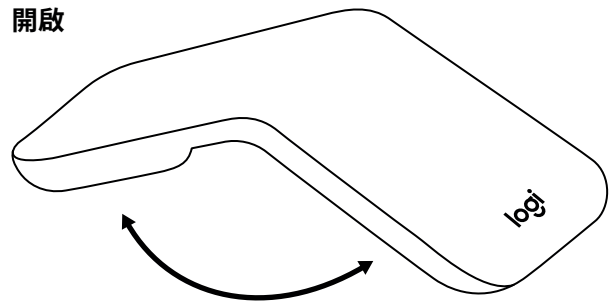

2. 將滑鼠折疊即可關閉電源。

關閉

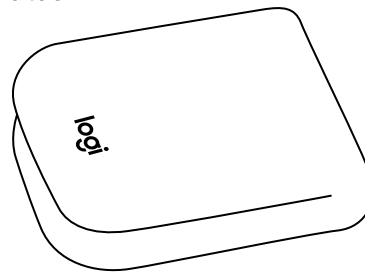

## 透過 LOGI BOLT 連線滑鼠

1. 將 Logi Bolt 接收器插入到桌上型電腦、筆記型電腦或擴充底座上任何可用的 USB-C 連接埠。
2. 將絕緣拉片從電池匣中拉出，以開啟滑鼠電源。

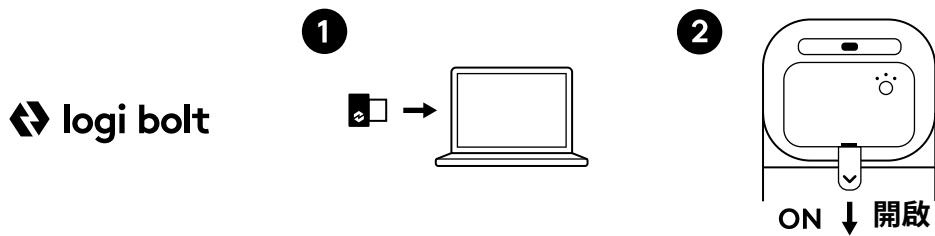

## 透過藍牙™連線滑鼠

1. 將絕緣拉片從電池匣中拉出，以開啟滑鼠電源。
2. LED 指示燈應快速閃爍。如果沒有，按住 Easy-Switch 按鈕 (位於滑鼠背面) 3 秒鐘。指示燈開始閃爍即表示滑鼠已準備就緒，可以與您的裝置配對。
3. 在您的筆記型電腦/PC/平板電腦上，請確認藍牙™已開啟。選擇「設定」>「Bluetooth」>「開啟」。然後從裝置清單中選取「Mobi Fold B」。

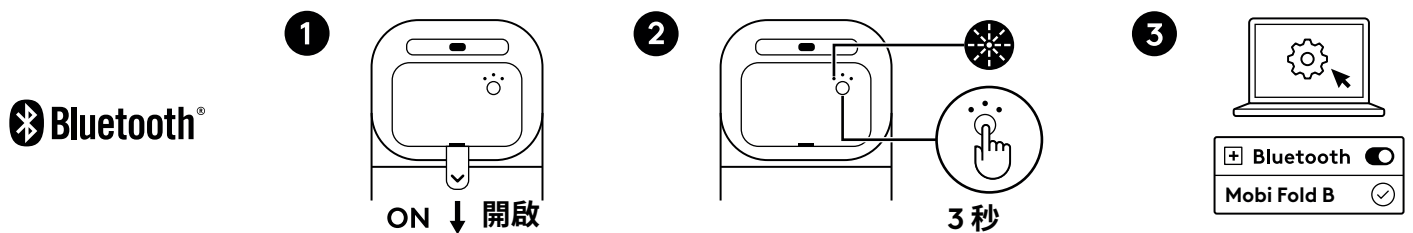

## 連線到多個裝置

透過使用 Easy-Switch 按鈕變更藍牙™頻道，您的滑鼠最多可以與三個不同的裝置配對。

1. **短按** Easy-Switch 按鈕，選擇您要的藍牙™頻道。
2. **按住** Easy-Switch 按鈕 3 秒。藍牙 探索會啟動，Easy-Switch 按鈕上的白色 LED 指示燈快速閃爍。

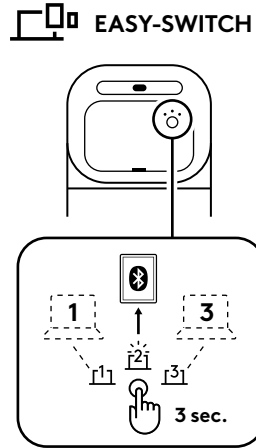

3. 在您的裝置上確認藍牙™已開啟。

選擇「設定」>「藍牙™」>「開啟」。

然後從裝置清單中選取「Mobi Fold B」。

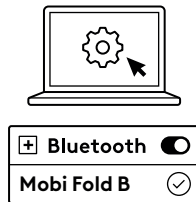

## 在多個先前連線的裝置間切換連線

短按對應的 Easy-Switch 按鈕，可將滑鼠連線切換到之前連線的裝置。

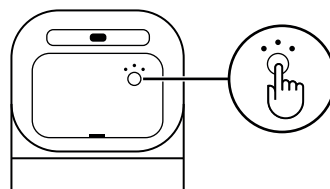

## 充電中

當滑鼠電池電量嚴重不足 (10% 或以下) 時，電池 LED 指示燈會閃爍紅燈。

將 USB-C 充電線 (另售) 插入滑鼠上的充電埠，為滑鼠充電。

- 充滿電後最長可使用 1 個月
- 快速充電 1 分鐘，即可提供最長 22 小時使用時間

### 請注意：

電池壽命視使用者及作業條件而異。

## 軟體自訂

**Logi Tune** 可讓您輕鬆自訂滑鼠按鈕、調整捲動設定，並檢查電池壽命。

如需關於 Logi Tune 的更多資訊並進行下載，請到：[logi.com/tune](https://logi.com/tune)

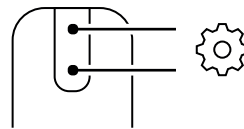

## 回收 / 替換電池

1. 利用電池蓋上的手指凹槽打開電池匣。
2. 取出電池前，請先鬆開固定電池的螺絲。
3. 請遵循您所在地區的法規與指引，將用過的電池送至當地指定的回收點或回收設施處理。
4. 如需訂購替換電池，請前往 iFixit。

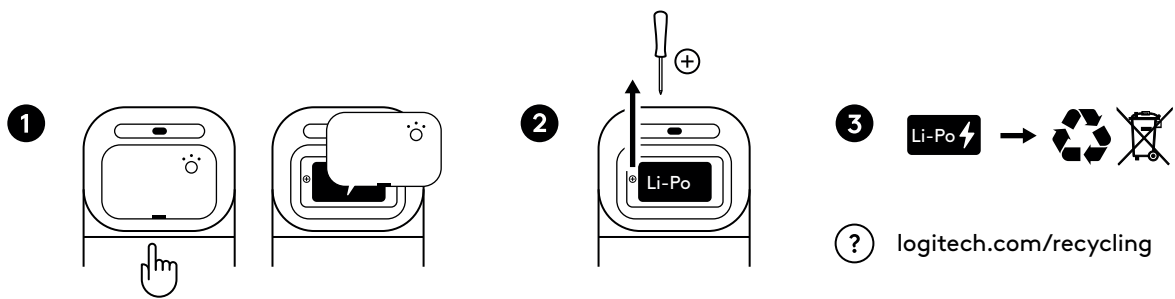

## 尺寸

### Mobi Fold for Business

展開：  
高 x 寬 x 深：  
122 x 57 x 33 公釐

重量：  
79 公克

摺疊後：  
高 x 寬 x 深：  
66 x 57 x 21 公釐

### Logi Bolt USB-C 接收器：

高 x 寬 x 深：  
7 x 12.85 x 14.1 公釐

重量：  
0.97 公克

## 系統需求

### Logi Bolt USB-C 接收器

需求條件：可用的 USB-C 連接埠、Windows 10、11 或更新版本、macOS 12 或更新版本、ChromeOS\*、Linux\*

### 藍牙™ 低耗電技術

Windows 10、11 或更新版本、macOS 12 或更新版本、ChromeOS\*、Linux\*、Android 12 或更新版本\*、iPadOS 15 或更新版本\*

\* 在 Windows 和 macOS 以外的作業系統，無須安裝軟體即可支援裝置基本功能。

### 獲得的認證：

*Fast Pair*

*Works With Chromebook*

## 技術規格

### 連線

無線技術：Logi Bolt USB-C 接收器、藍牙™ 低耗電技術

無線範圍：遠達 10 公尺（開放直視）

**注意：**無線接收範圍因作業環境和電腦設定而異。

### 感應器

感應器技術：光學追蹤 (PAW3222)

額定值：800 DPI

DPI (最小與最大值)：400 到 4000 DPI (能夠以 100 DPI 為增量進行設定)

### 按鈕

按鈕數量：4 (左鍵/右鍵點擊、觸控捲動下方的上一頁/下一頁)

### 自訂應用程式

支援在 Windows 和 macOS 上使用 Logi Tune。

[www.logitech.com/support/mobifold-b](http://www.logitech.com/support/mobifold-b)

## 제품 설명

상단 모습

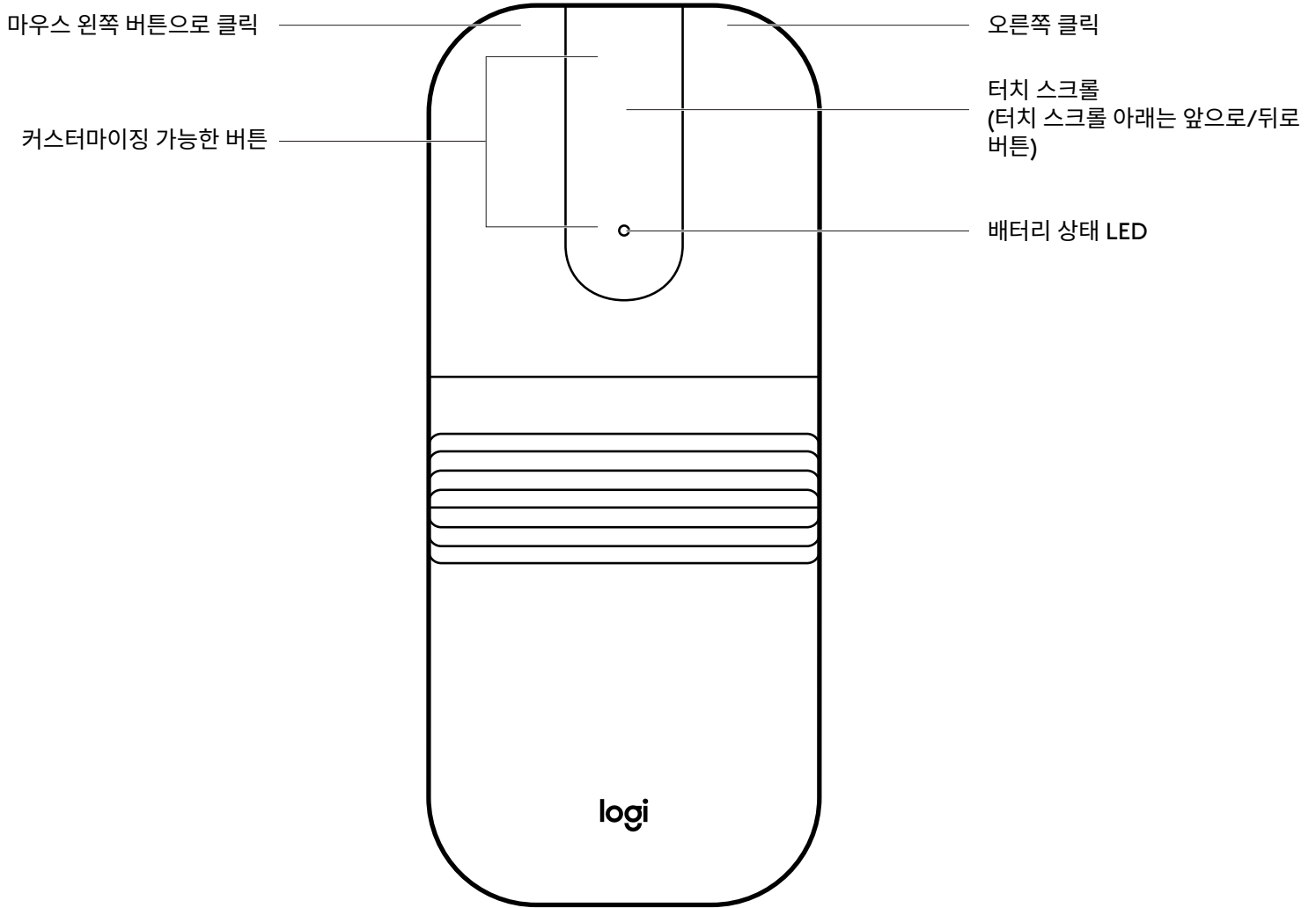

## 제품 설명

후면

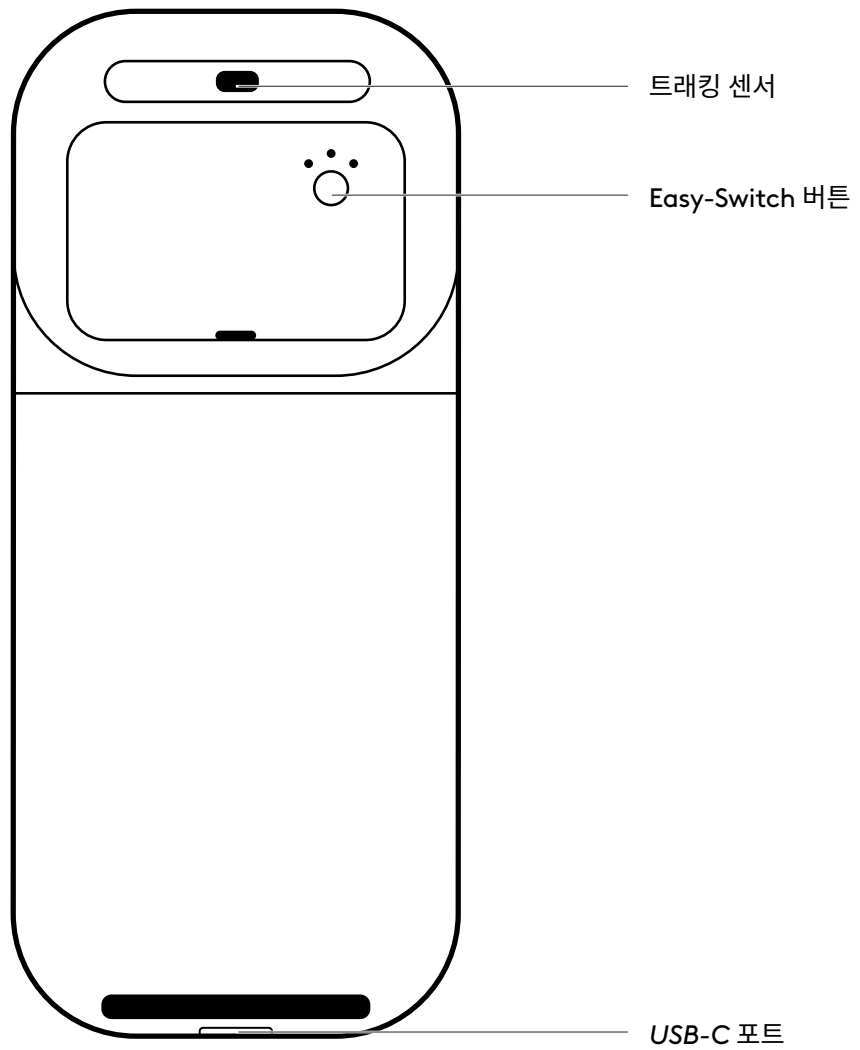

## 내용물

1. Mobi Fold for Business
2. Logi Bolt USB-C 수신기
3. 사용 설명서

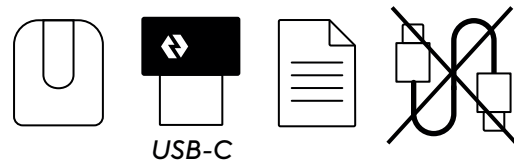

## 마우스 전원 켜기/끄기

1. 마우스를 펼쳐서 전원을 켭니다.

켜짐

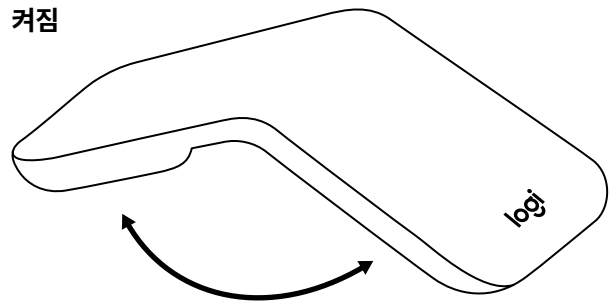

2. 마우스를 접어서 전원을 끕니다.

꺼짐

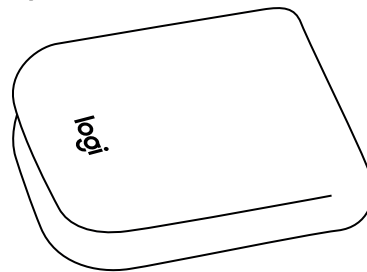

## LOGI BOLT를 통한 마우스 연결

1. 데스크톱, 노트북, 도킹 스테이션의 사용 가능한 USB-C 포트에 Logi Bolt 수신기를 삽입합니다.
2. 배터리 홀더에서 절연 탭을 당겨 마우스의 전원을 켭니다.

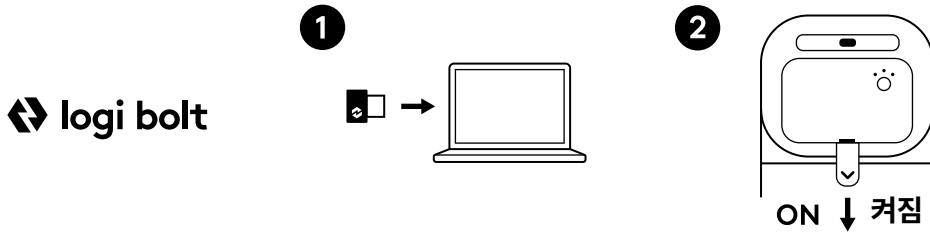

## 블루투스®를 통한 마우스 연결

1. 배터리 홀더에서 절연 탭을 당겨 마우스의 전원을 켭니다.
2. 그러면 LED가 빠르게 깜빡입니다. 빠르게 깜빡이지 않는 경우, 마우스 후면의 Easy-Switch 버튼을 3초 동안 길게 누릅니다. 표시등이 깜빡이기 시작하면, 마우스가 장치에 페어링할 준비가 되었다는 뜻입니다.
3. 노트북/PC/태블릿에서 블루투스®가 켜져 있는지 확인합니다. 설정 > Bluetooth® > 켜기를 선택합니다. 그런 다음 장치 목록에서 "**Mobi Fold B**"를 선택합니다.

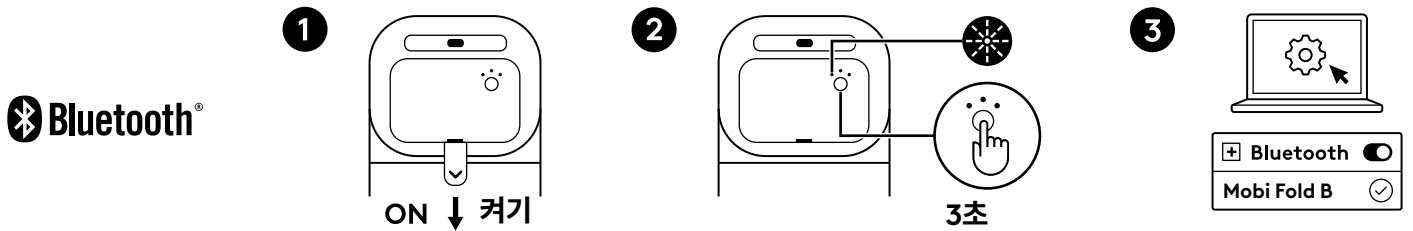

## 여러 장치와 연결

마우스드는 Easy-Switch 버튼으로 블루투스® 채널을 변경하여 최대 세 대의 서로 다른 장치와 페어링할 수 있습니다.

1. Easy-Switch 버튼을 **짧게 눌러** 원하는 블루투스® 채널을 선택합니다.
2. Easy-Switch 버튼을 3초 동안 **길게 누릅니다**. Bluetooth® 검색은 Easy-Switch 버튼의 흰색 LED가 빠르게 깜박이면서 시작됩니다.

### EASY-SWITCH

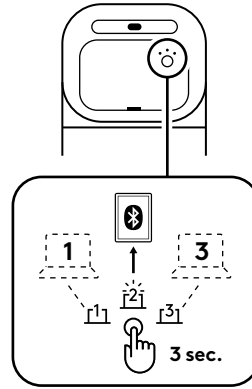

3. 장치에서 블루투스®가 켜져 있는지 확인합니다.  
설정 > 블루투스® > 켜기를 선택합니다.  
  
그런 다음 장치 목록에서 "**Mobi Fold B**"를 선택합니다.

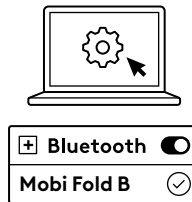

## 이전에 연결했던 여러 장치 간 연결 전환

이전에 연결한 장치로 마우스를 전환하려면 Easy-Switch 버튼을 짧게 누릅니다.

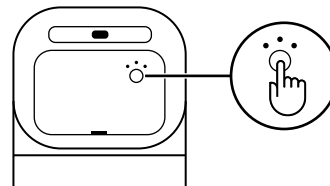

## 충전 중

마우스의 배터리가 위험 수준(10% 이하)이면 배터리 LED가 빨간색으로 깜박입니다.

USB-C 충전 케이블(별매)을 마우스의 충전 포트에 연결하여 마우스를 재충전하세요.

- 완전 충전 시 최대 1개월 사용 가능
- 1분 고속 충전 시 최대 22시간 사용 가능

### 참고:

배터리 수명은 사용자 및 작업 환경에 따라 다를 수 있습니다.

## 소프트웨어 커스터마이징

Logi Tune을 통해 마우스 버튼을 사용자 지정하고, 스크롤 설정을 조정하며, 배터리 상태를 간편하게 확인할 수 있습니다.

[logi.com/tune](https://logi.com/tune)에서 Logi Tune에 대해 더 알아보고 다운로드하세요.

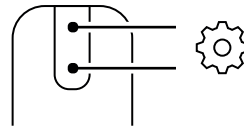

## 배터리 재활용/교체

1. 배터리 커버의 손가락 홈을 사용하여 배터리 홀더를 엽니다.
2. 배터리를 안전하게 고정하는 나사를 풀고 배터리를 꺼냅니다.
3. 사용한 배터리를 지역 규정이나 가이드라인을 따라 지정된 지역 수거 장소나 재활용 시설을 이용해 폐기합니다.
4. 교체 배터리를 주문하려면 iFixit을 방문하세요.

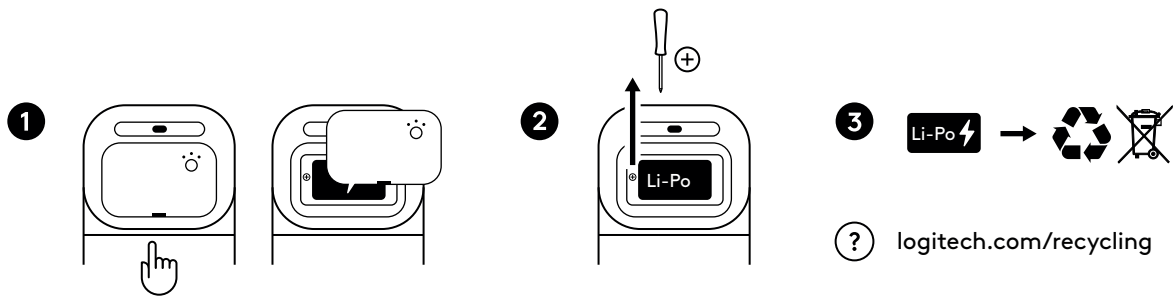

## 치수

### Mobi Fold for Business

열린 상태:

높이 x 너비 x 깊이:

122mm x 57mm x 33mm(4.80인치 x 2.24인치 x 1.30인치)

무게:

79g(2.79oz)

접힌 상태:

높이 x 너비 x 깊이:

66mm x 57mm x 21mm(2.60인치 x 2.24인치 x 0.83인치)

### Logi Bolt USB-C 수신기:

높이 x 너비 x 깊이:

7mm x 12.85mm x 14.1mm(0.28인치 x 0.51인치 x 0.56인치)

무게:

0.97g(0.03oz)

## 시스템 요구 사항

### Logi Bolt USB-C 수신기

필수 사항: 사용 가능한 USB-C 포트, Windows 10, 11 이상, macOS 12 이상, ChromeOS\*, Linux\*

### 블루투스® 저에너지

Windows 10, 11 이상, macOS 12 이상, ChromeOS\*, Linux\*, Android 12 이상\*, iPadOS 15 이상\*

\* 장치의 기본 기능은 Windows 및 macOS 이외의 다른 시스템에 소프트웨어 없이도 지원됩니다.

## 인증

*Fast Pair*

*Works With Chromebook*

## 기술 사양

### 연결성

무선 기술: Logi Bolt USB-C 수신기, 블루투스® 저에너지

무선 범위: 최대 10m(막힘 없는 직선 거리)

**참고:** 무선 범위는 작동 환경 및 컴퓨터 설정에 따라 다를 수 있습니다.

### 센서

센서 기술: 옵티컬 트래킹(PAW3222)

센서 해상도(기본): 800 DPI

DPI(최소값 및 최대값): 400~4000 DPI(100 DPI씩 증가하도록 설정 가능)

### 버튼

버튼 수: 4(왼쪽/오른쪽 클릭, 터치 스크롤 아래 앞으로/뒤로)

### 앱 커스텀

Windows용 및 macOS용 Logi Tune에서 지원.

[www.logitech.com/support/mobifold-b](http://www.logitech.com/support/mobifold-b)

## MENGENAL PRODUK

### TAMPILAN ATAS

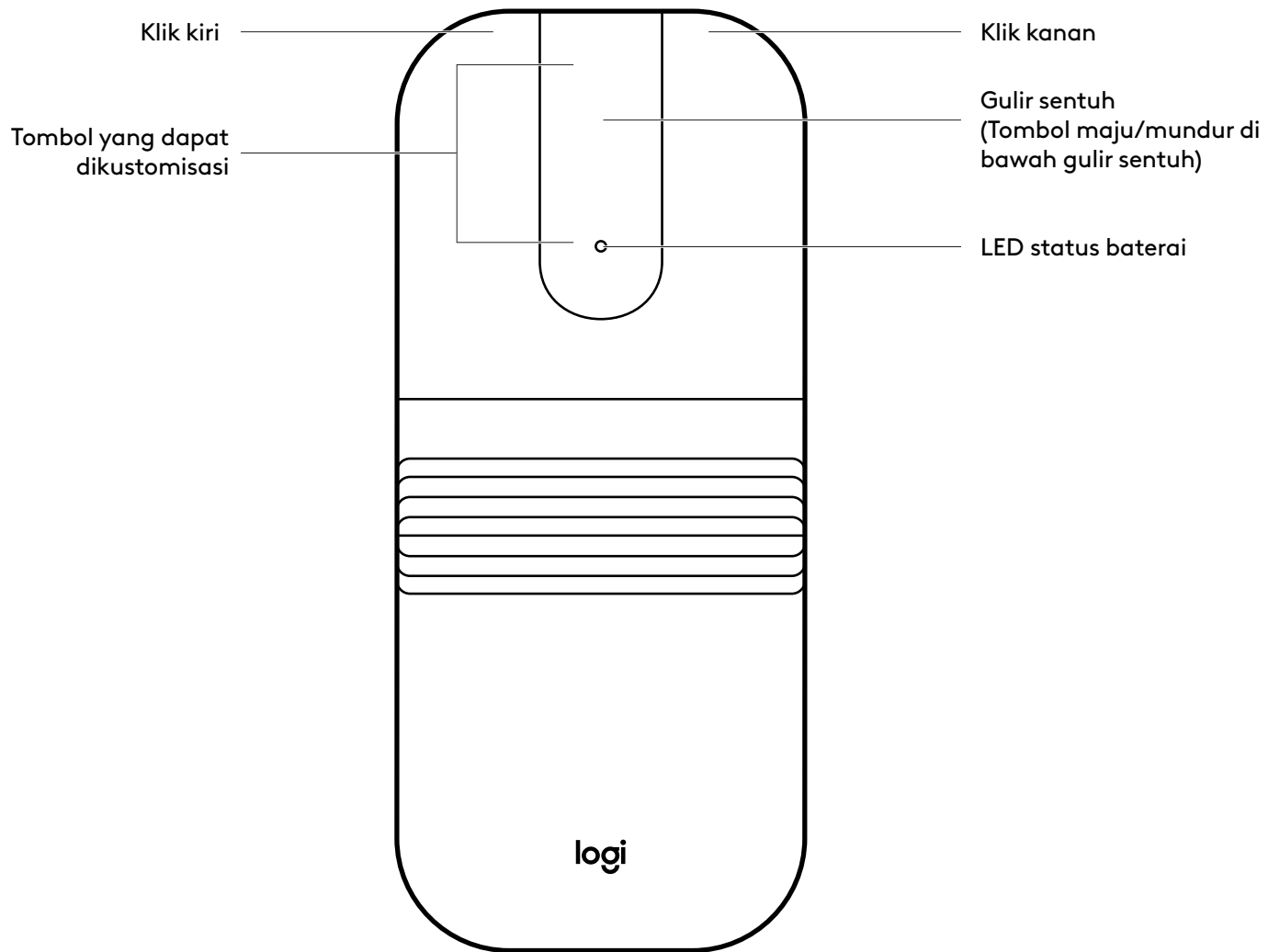

## MENGENAL PRODUK

### TAMPILAN BELAKANG

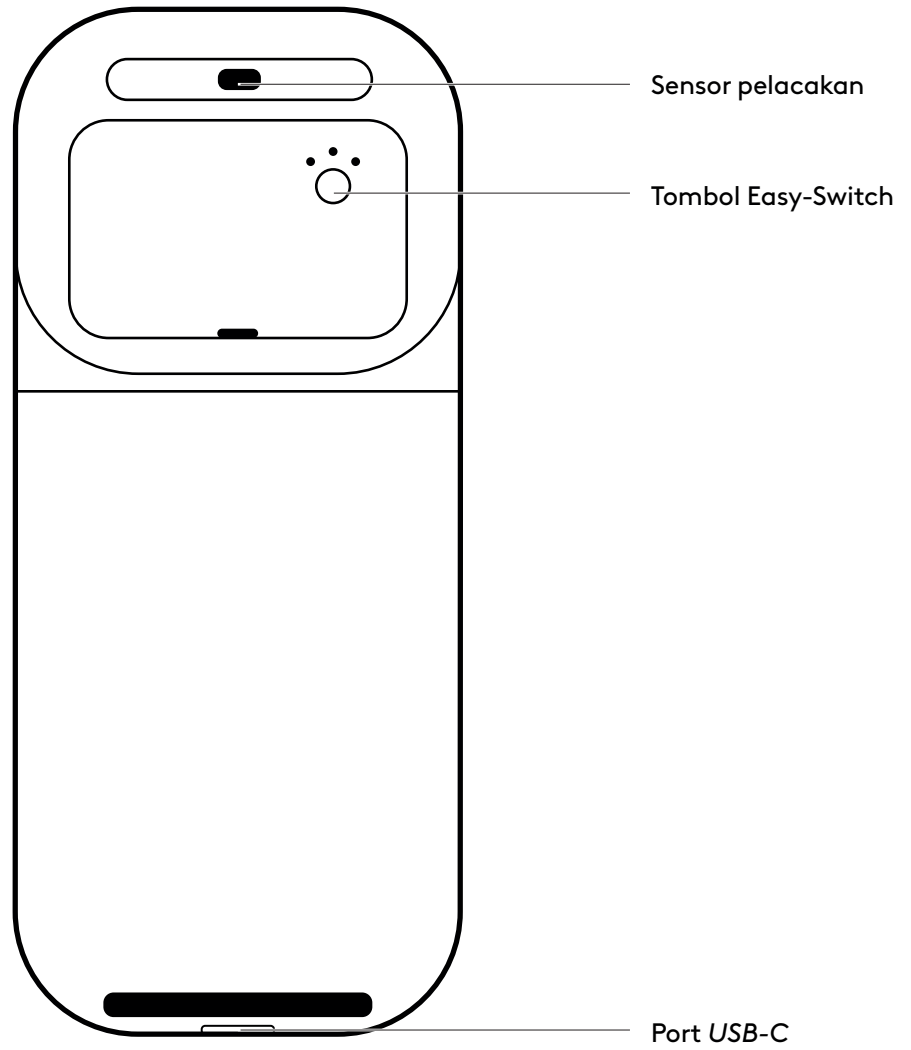

## ISI KEMASAN

1. Mobi Fold for Business
2. Receiver Logi Bolt *USB-C*
3. Dokumentasi pengguna

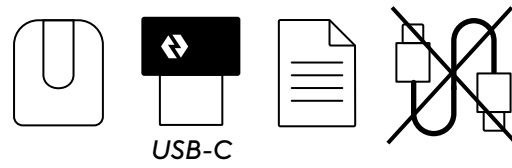

## DAYA NYALAKAN/ MATIKAN MOUSE

1. Nyalakan mouse dengan membukanya.

**HIDUP**

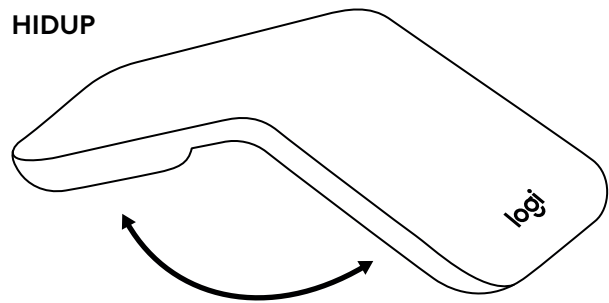

2. Matikan mouse dengan melipatnya.

**OFF**

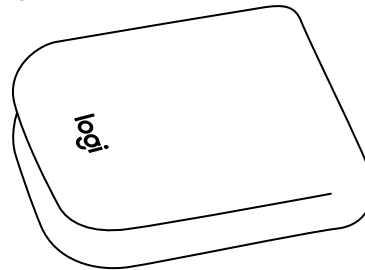

## MENGHUBUNGAN MOUSE VIA LOGI BOLT

1. Masukkan receiver Logi Bolt ke dalam port *USB-C* apa pun yang ada di desktop, laptop, atau docking station Anda.
2. Tarik tab isolasi keluar dari kompartemen baterai untuk menyalakan mouse.

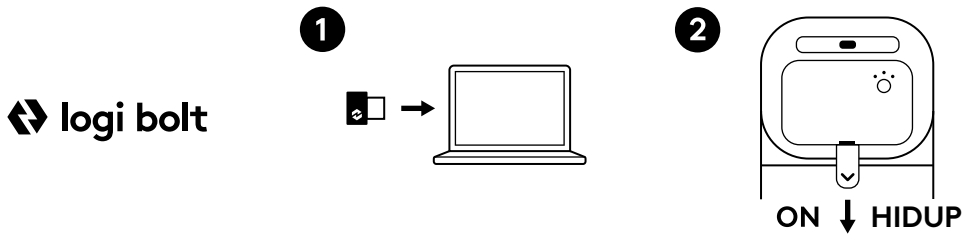

## MENGHUBUNGAN MOUSE VIA *BLUETOOTH*<sup>®</sup>

1. Tarik tab isolasi keluar dari kompartemen baterai untuk menyalakan mouse.
2. LED harus berkedip cepat. Jika tidak, tekan dan tahan tombol Easy-Switch (di bagian belakang mouse) selama 3 detik. Ketika lampu mulai berkedip, mouse siap untuk pairing dengan komputer Anda.
3. Di laptop/PC/tablet Anda, pastikan *Bluetooth*<sup>®</sup> Anda dalam keadaan aktif. Pilih Pengaturan > *Bluetooth*<sup>®</sup> > Aktif. Kemudian pilih "**Mobi Fold B**" dari daftar perangkat.

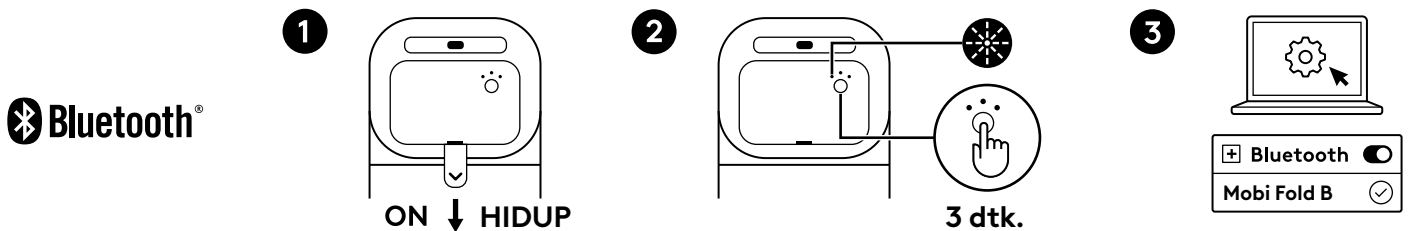

## PAIRING DENGAN BEBERAPA PERANGKAT

Keyboard Anda dapat dipasangkan dengan maksimum tiga perangkat berbeda menggunakan tombol Easy-Switch untuk beralih saluran *Bluetooth*<sup>®</sup>.

1. **Tekan singkat** tombol Easy-Switch untuk memilih saluran *Bluetooth*<sup>®</sup> yang Anda inginkan.
2. **Tekan dan tahan** tombol Easy-Switch selama 3 detik. Penemuan *Bluetooth*<sup>®</sup> akan dimulai dengan LED putih berkedip cepat pada tombol Easy-Switch.

### EASY-SWITCH

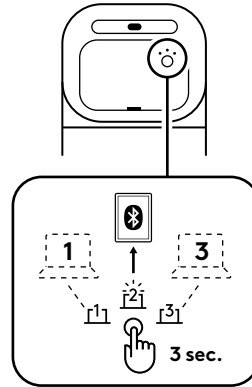

3. Di perangkat Anda, pastikan *Bluetooth*<sup>®</sup> Anda dalam keadaan aktif.

Selanjutnya pilih Pengaturan > *Bluetooth*<sup>®</sup> > Aktif.

Kemudian pilih "**Mobi Fold B**" dari daftar perangkat.

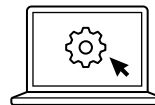

## BERALIH KONEKSI ANTARA BEBERAPA PERANGKAT YANG SEBELUMNYA TERHUBUNG

Tekan singkat tombol Easy-Switch yang sesuai untuk beralih koneksi mouse ke perangkat yang sebelumnya terhubung.

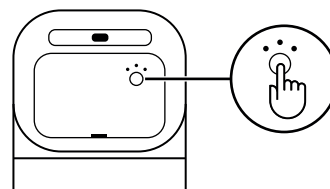

## MENGISI DAYA

Ketika mouse berada pada level baterai kritis (10% atau di bawahnya), LED baterai akan berkedip merah.

Colokkan kabel pengisi daya *USB-C* (dijual terpisah) ke port pengisian pada mouse untuk mengisi ulang mouse.

- Hingga 1 bulan dengan pengisian penuh
- Pengisian cepat 1 menit akan memberi Anda waktu penggunaan hingga 22 jam

**Catatan:**

Usia baterai mungkin bervariasi tergantung pada kondisi pengguna dan pengoperasian.

## PENYESUAIAN PERANGKAT LUNAK

**Logi Tune** memudahkan untuk menyesuaikan tombol mouse, pengaturan scrolling, dan memeriksa masa pakai baterai.

Pelajari selengkapnya dan unduh Logi Tune di [logi.com/tune](https://logi.com/tune)

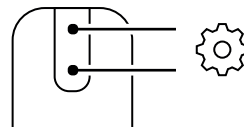

## DAUR ULANG/GANTI BATERAI

1. Buka kompartemen baterai menggunakan lekukan jari pada penutup baterai.
2. Longgarkan sekrup yang mengamankan baterai sebelum mengeluarkan baterai.
3. Ikuti peraturan dan pedoman setempat untuk membuang baterai yang telah digunakan di titik pengumpulan atau fasilitas daur ulang yang ditunjuk di daerah Anda.
4. Untuk memesan baterai pengganti, silakan kunjungi iFixit.

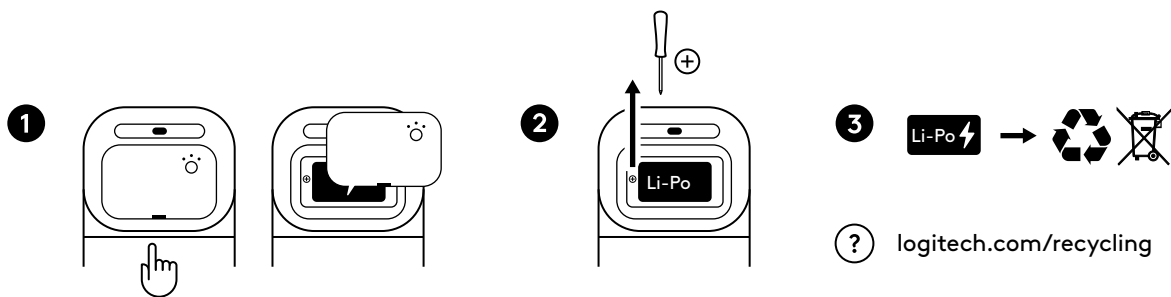

## DIMENSI

### Mobi Fold for Business

Buka:

Tinggi x Lebar x Tebal:

122 x 57 x 33 mm (4,80 inci x 2,24 inci x 1,30 inci)

Berat:

79 g (2,79 ons)

Terlipat:

Tinggi x Lebar x Tebal:

66 x 57 x 21 mm (2,60 inci x 2,24 inci x 0,83 inci)

### Receiver **USB-C Logi Bolt:**

Tinggi x Lebar x Tebal:

7 x 12,85 x 14,1 mm (0,28 inci x 0,51 inci x 0,56 inci)

Berat:

0,97 g (0,03 ons)

## PERSYARATAN SISTEM

### Receiver **USB-C Logi Bolt**

Memerlukan: Port *USB-C* tersedia, *Windows* 10, 11, atau lebih baru, *macOS* 12 atau lebih baru, *ChromeOS\**, *Linux\**

### **Bluetooth® Low Energy**

*Windows* 10, 11, atau lebih baru, *macOS* 12 atau lebih baru, *ChromeOS\**, *Linux\**, *Android* 12 atau lebih baru\*, *iPadOS* 15 atau lebih baru\*

\*Fungsi dasar perangkat akan didukung tanpa software untuk sistem lain selain *Windows* dan *macOS*.

## DISERTIFIKASI UNTUK

*Fast Pair*

*Works With Chromebook*

## SPEKIFIKASI TEKNIS

### Konektivitas

Teknologi wireless: Receiver Logi Bolt *USB-C*, *Bluetooth® Low Energy*

Jangkauan nirkabel: hingga 10 m (dengan garis pandang terbuka)

**Catatan:** Jangkauan nirkabel mungkin bervariasi tergantung lingkungan pemakaian dan pengaturan komputer.

### Sensor

Teknologi sensor: Pelacakan optik (PAW3222)

Nilai nominal: 800 DPI

DPI (Nilai minimal dan maksimal): 400-4000 DPI (penambahannya dapat diatur agar kelipatan 100 DPI)

### Tombol

Jumlah Tombol: 4 (klik kiri/kanan, maju/maju pada scrolling sentuh)

### Aplikasi kustomisasi

Didukung oleh Logi Tune di *Windows* dan *macOS*.

[www.logitech.com/support/mobifold-b](http://www.logitech.com/support/mobifold-b)

## COMPONENTES DEL PRODUCTO

### VISTA SUPERIOR

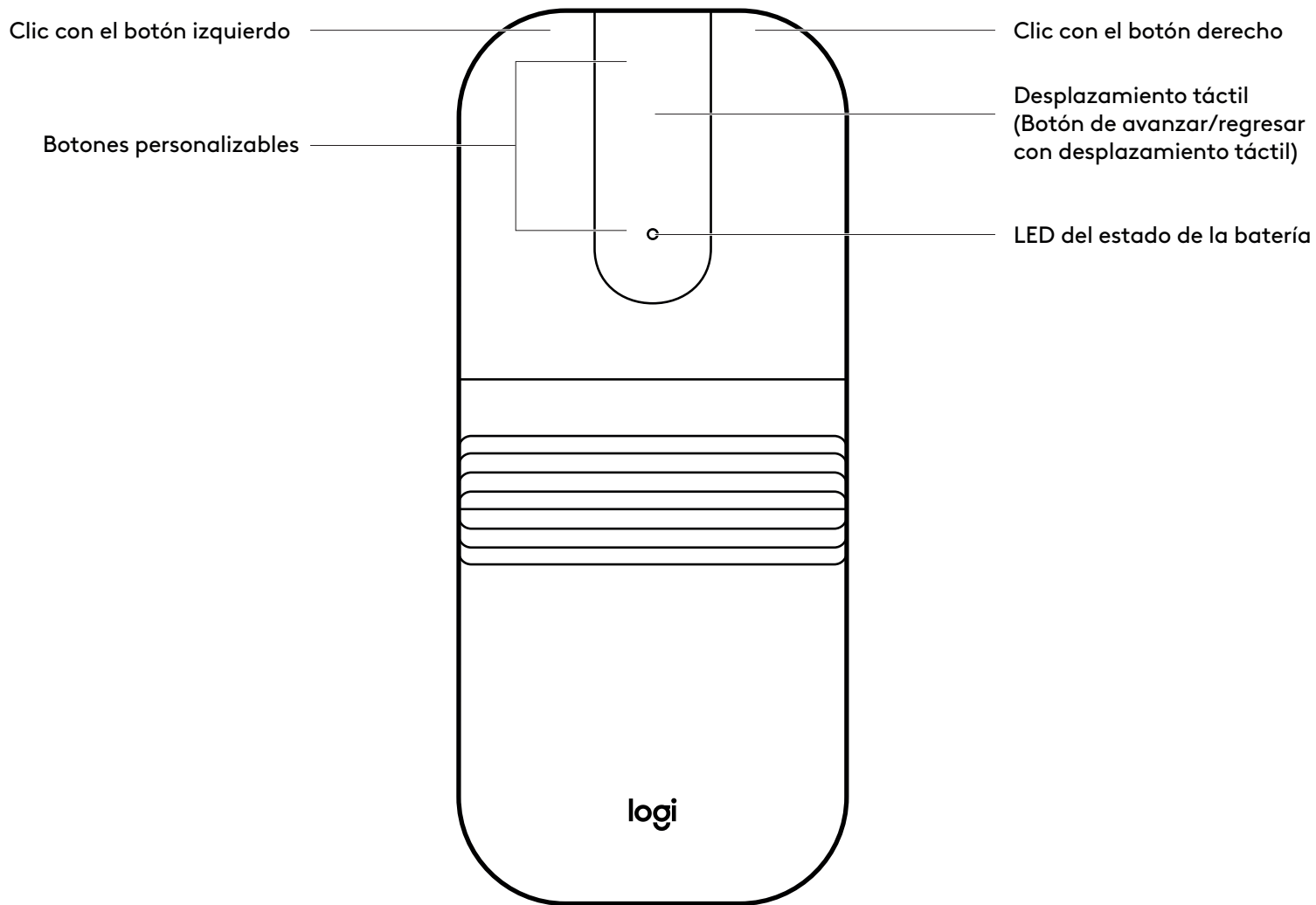

## COMPONENTES DEL PRODUCTO

### VISTA POSTERIOR

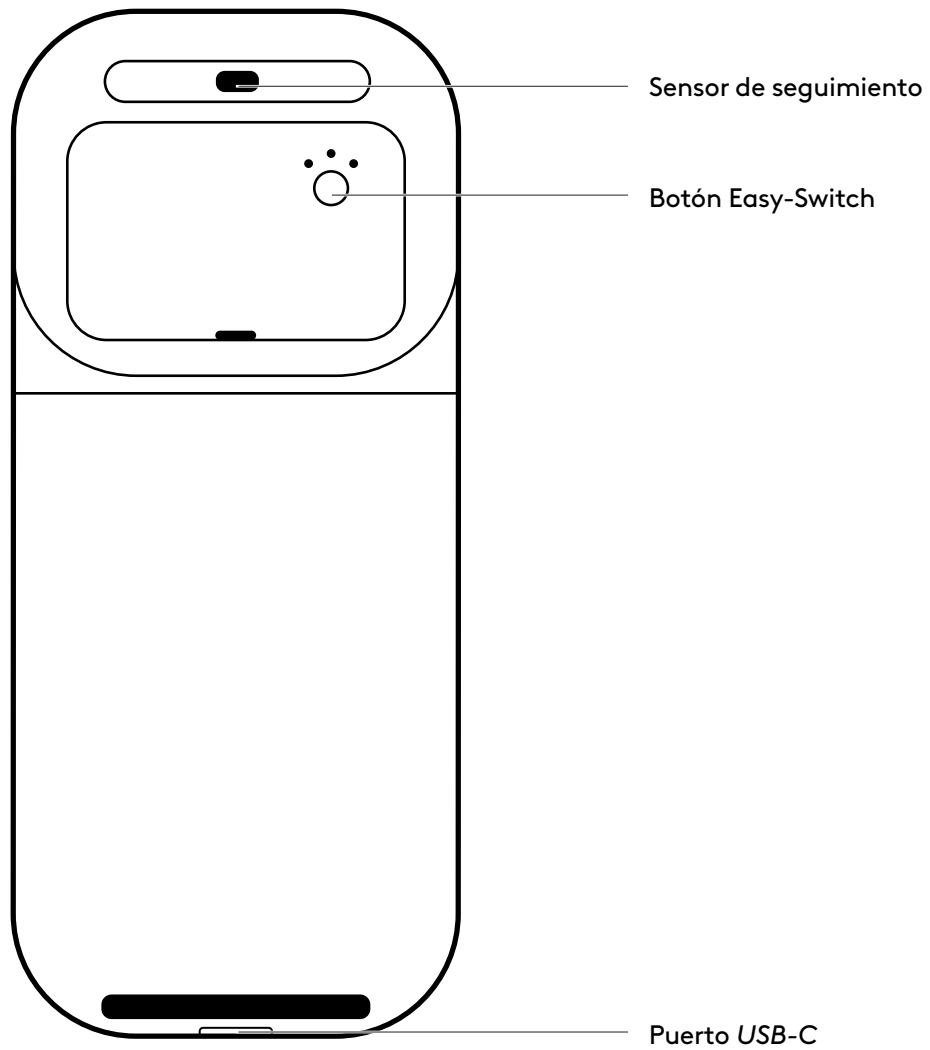

## CONTENIDO DE LA CAJA

1. Mobi Fold for Business
2. Receptor *USB-C* Logi Bolt
3. Documentación para el usuario

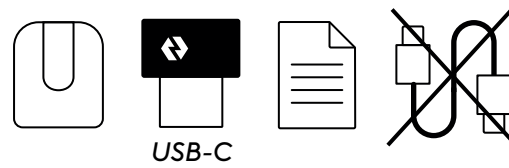

## ENCENDER/APAGAR EL MOUSE

1. Enciende el mouse desplegándolo.

**ENCENDIDO**

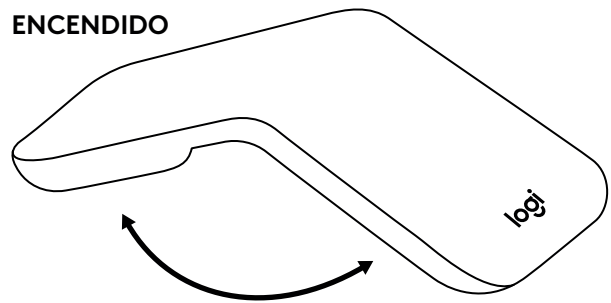

2. Apaga el mouse plegándolo.

**DESACTIVADO**

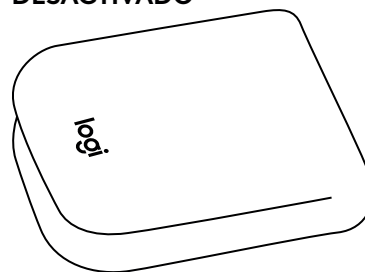

## CONEXIÓN DEL MOUSE A TRAVÉS DE LOGI BOLT

1. Inserta el receptor Logi Bolt en cualquier puerto *USB-C* disponible en tu escritorio, laptop o estación base.
2. Saca la pestaña de aislamiento del compartimento de la batería para encender el mouse.

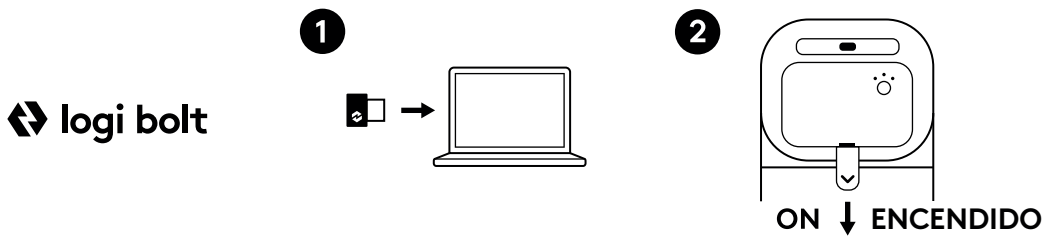

## CONEXIÓN DEL MOUSE MEDIANTE *BLUETOOTH*<sup>®</sup>

1. Saca la pestaña de aislamiento del compartimento de la batería para encender el mouse.
2. El LED debería parpadear rápidamente. De lo contrario, mantén presionado el botón Easy-Switch (que se encuentra en la parte posterior del mouse) durante 3 segundos. Cuando el LED comienza a parpadear, el mouse está listo para el emparejamiento con el dispositivo.
3. En tu laptop/PC/tablet, asegúrate de que el *Bluetooth*<sup>®</sup> esté encendido. Selecciona *Ajustes > Bluetooth*<sup>®</sup> > Activado. Luego selecciona "**Mobi Fold B**" de la lista de dispositivos.

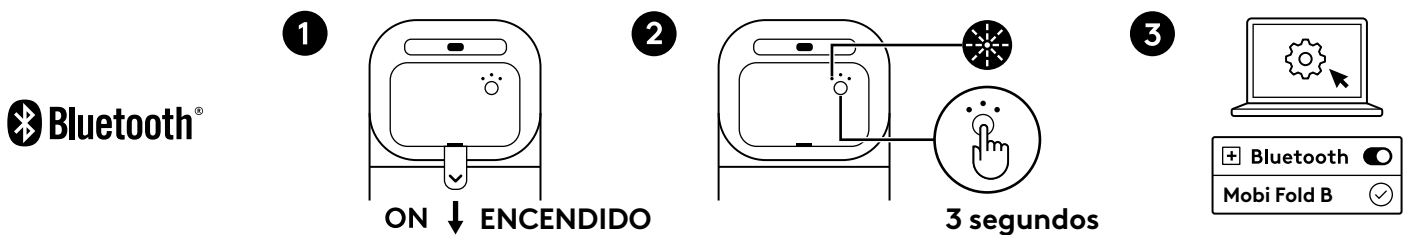

## EMPAREJAMIENTO CON VARIOS DISPOSITIVOS

El mouse se puede emparejar con hasta tres dispositivos diferentes utilizando el botón Easy-Switch para cambiar el canal de *Bluetooth*<sup>®</sup>.

1. **Presiona brevemente** el botón Easy-Switch para seleccionar el canal *Bluetooth*<sup>®</sup> que deseas.
2. **Mantén presionado** por tres segundos el botón Easy-Switch. La detección de *Bluetooth*<sup>®</sup> comenzará con un LED blanco parpadeante rápido en el botón Easy-Switch.

### EASY-SWITCH

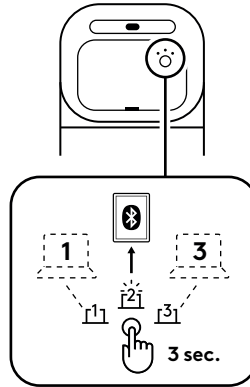

3. En tu dispositivo, asegúrate de que el *Bluetooth*<sup>®</sup> esté encendido.

Selecciona Ajustes > *Bluetooth*<sup>®</sup> > Activado.

Luego selecciona en "**Mobi Fold B**" de la lista de dispositivos.

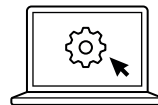

## ALTERNAR LA CONEXIÓN ENTRE MÚLTIPLES DISPOSITIVOS ANTERIORMENTE CONECTADOS

Presiona brevemente el botón Easy-Switch correspondiente para cambiar la conexión del mouse a dispositivos previamente conectados.

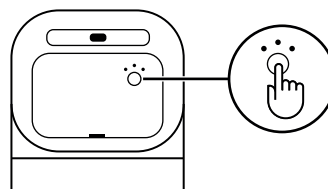

## CARGA

Cuando el mouse esté en un nivel crítico de batería (un 10 % o menos), el LED de la batería parpadeará en rojo.

Conecta un cable de carga *USB-C* (se vende por separado) en el puerto de carga del mouse para recargarlo.

- Hasta 1 mes con carga completa
- Una carga rápida de 1 minuto te dará hasta 22 horas de uso

**Nota:**

La duración de la batería puede variar según el uso y las condiciones de funcionamiento.

## PERSONALIZACIÓN DEL SOFTWARE

**Logi Tune** facilita la personalización de los botones del mouse, el ajuste de la configuración de desplazamiento y la verificación de la duración de la batería.

Conoce más y descarga Logi Tune desde [logi.com/tune](https://logi.com/tune)

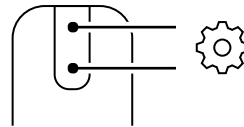

## RECICLAR / REEMPLAZAR BATERÍA

1. Abre el compartimento de la batería usando la hendidura para el dedo en la tapa de la batería.
2. Afloja el tornillo que mantiene la batería en su lugar antes de sacarla.
3. Sigue las regulaciones y directrices locales para desechar la batería usada en un punto de recolección designado o en una instalación de reciclaje en tu área.
4. Para ordenar una batería de reemplazo, visita iFixit.

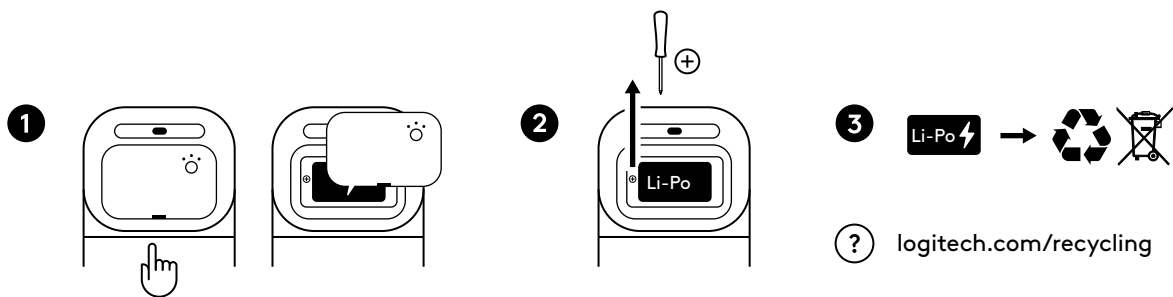

## DIMENSIONES

### Mobi Fold for Business

Abierto:

Altura x Ancho x Profundidad:

122 x 57 x 33 mm (4,80 in x 2,24 in x 1,30 in)

Peso:

79 g (2,79 oz)

Plegado:

Altura x Ancho x Profundidad:

66 x 57 x 21 mm (2,60 in x 2,24 in x 0,83 in)

### Receptor Logi Bolt USB-C:

Altura x Ancho x Profundidad:

7 x 12,85 x 14,1 mm (0,28 in x 0,51 in x 0,56 in)

Peso:

0.97 g (0.03 oz)

## REQUISITOS DEL SISTEMA

### Receptor **USB-C Logi Bolt**

Requiere: Puerto *USB-C* disponible, *Windows* 10, 11 o versiones posteriores, *macOS* 12 o versiones posteriores, *ChromeOS*\*, *Linux*\*

### **Bluetooth® Low Energy**

*Windows* 10, 11, o versiones posteriores, *macOS* 12 o versiones posteriores, *ChromeOS*\*, *Linux*\*, *Android* 12 o versiones posteriores\*, *iPadOS* 15 o versiones posteriores\*

\*Las funciones básicas de los dispositivos se admitirán sin software para sistemas distintos de *Windows* y *macOS*.

## CON CERTIFICACIÓN PARA

*Fast Pair*

*Works with Chromebook*

## ESPECIFICACIONES TÉCNICAS

### Conectividad

Tecnología inalámbrica: Receptor *USB-C Logi Bolt*, *Bluetooth® Low Energy*

Radio de acción inalámbrico: Hasta 10 m (con línea de visión abierta)

**Nota:** El radio de acción inalámbrico depende del entorno operativo y de la configuración de la computadora.

### Sensores

Tecnología del sensor: Seguimiento óptico (PAW3222)

Valor nominal: 800 DPI

DPI (valores mínimo y máximo): 400-4000 DPI (ajustable en incrementos de 100 DPI)

### Botones

Número de botones: 4 (clic izquierdo/derecho, avanzar/regresar con desplazamiento táctil)

### Aplicación que permite personalizarlo

Compatibilidad con *Logi Tune* en *Windows* y *macOS*.

[www.logitech.com/support/mobifold-b](http://www.logitech.com/support/mobifold-b)

## CONHEÇA O SEU PRODUTO

### VISTA SUPERIOR

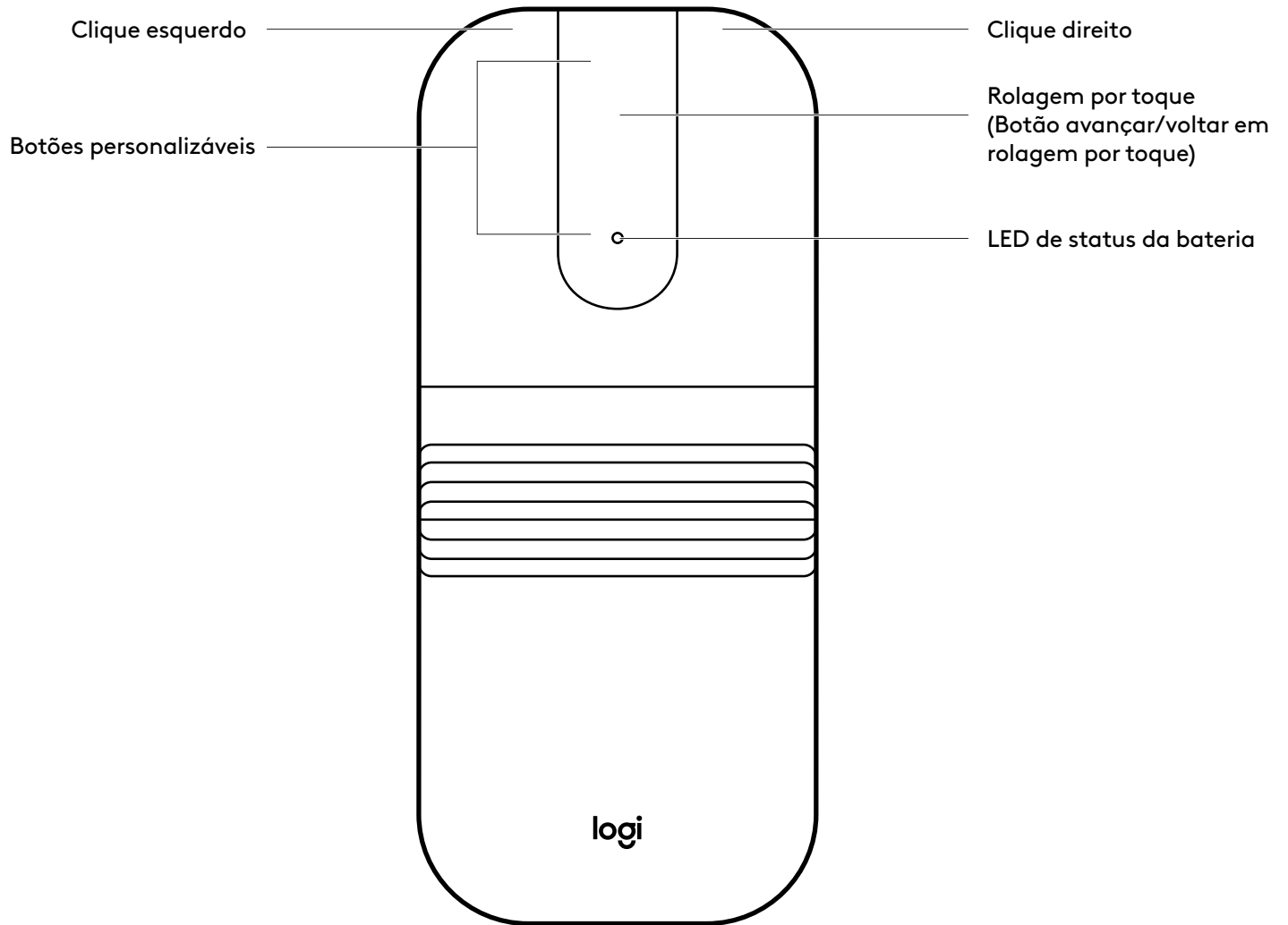

## CONHEÇA SEU PRODUTO

### VISTA TRASEIRA

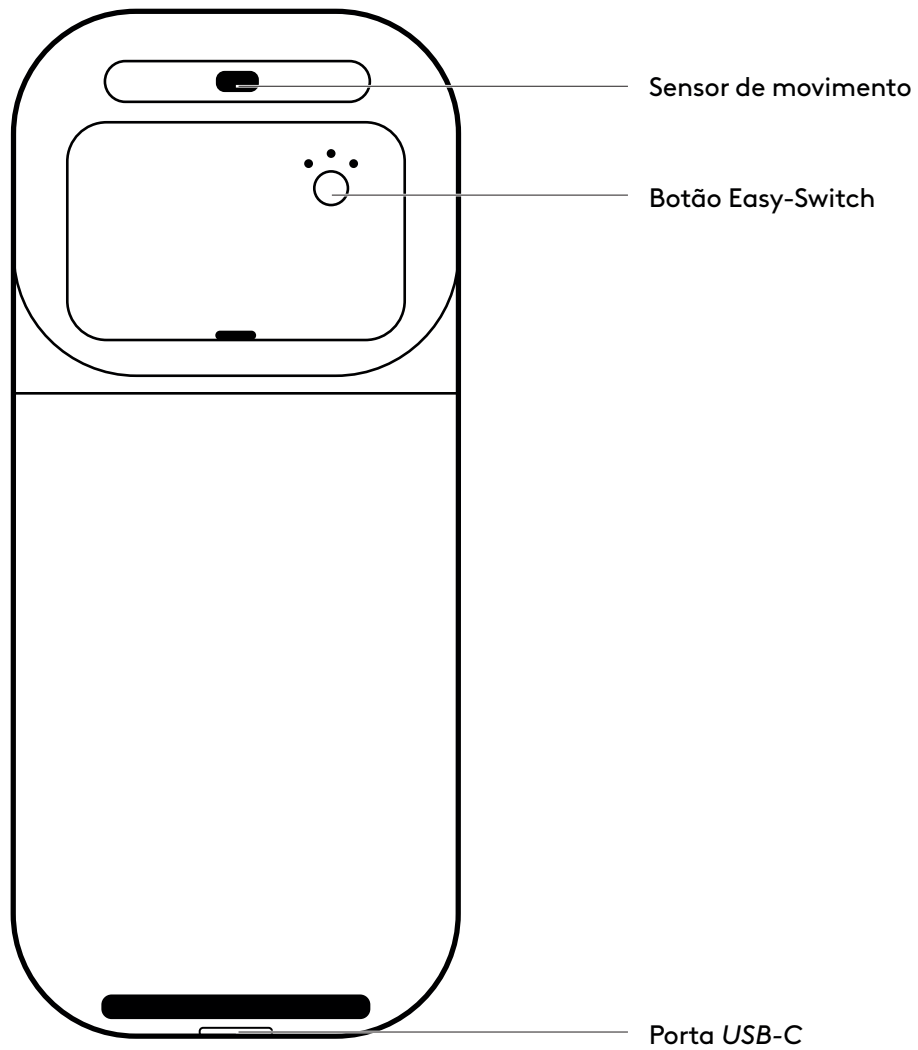

## CONTEÚDO DA CAIXA

1. Mobi Fold for Business
2. Receptor Logi Bolt *USB-C*
3. Documentação do usuário

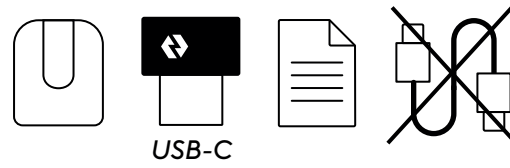

## LIGAR/DESLIGAR O MOUSE

1. Ligue o mouse desdobrando-o.

**LIGADO**

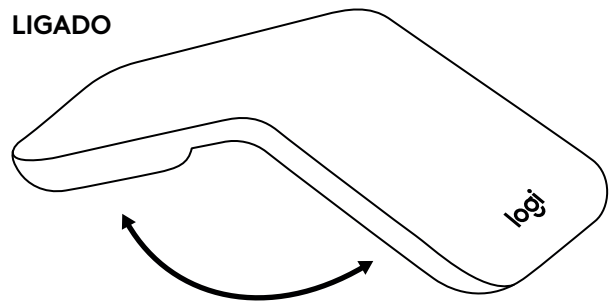

2. Desligue o mouse dobrando-o.

**DESLIGADO**

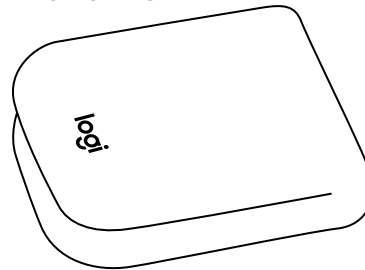

## CONECTANDO O MOUSE VIA LOGI BOLT

1. Insira o receptor Logi Bolt em qualquer porta *USB-C* disponível no seu desktop, laptop ou docking station.
2. Retire a lingueta de isolamento do compartimento da bateria para ligar o mouse.

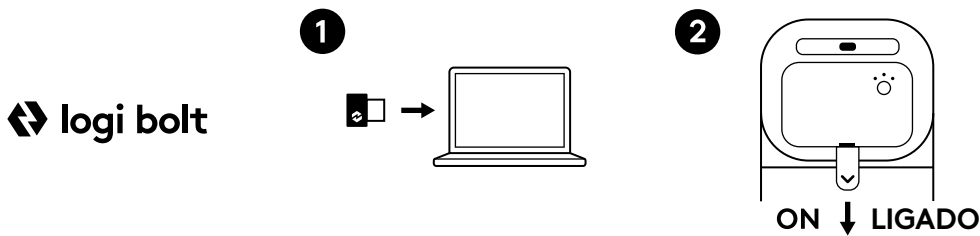

## CONECTANDO O MOUSE VIA *BLUETOOTH*<sup>®</sup>

1. Retire a lingueta de isolamento do compartimento da bateria para ligar o mouse.
2. O LED deve piscar rapidamente. Caso contrário, mantenha pressionado o botão Easy-Switch (na parte posterior do mouse) por 3 segundos. Quando a luz começar a piscar, significa que o mouse está pronto para ser pareado com o seu dispositivo.
3. No seu laptop/PC/tablet, certifique-se de que o *Bluetooth*<sup>®</sup> esteja ligado. Selecione Configurações > *Bluetooth*<sup>®</sup> > Ligar.  
Em seguida, selecione "**Mobi Fold B**" na lista de dispositivos.

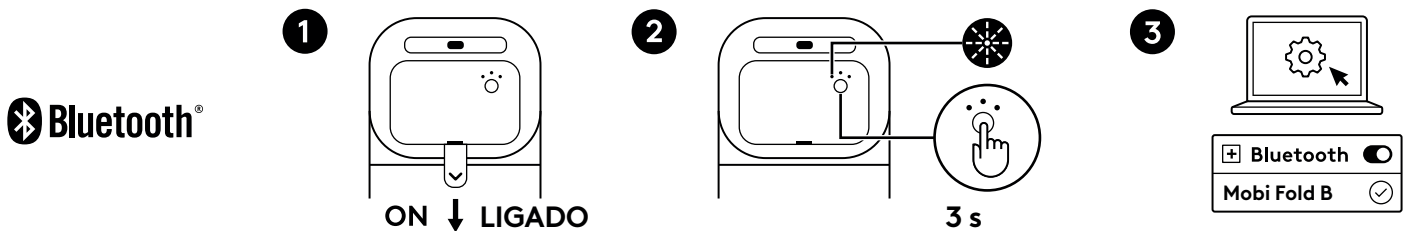

## CONEXÃO COM VÁRIOS DISPOSITIVOS

O seu mouse pode ser pareado com até três dispositivos diferentes utilizando o botão Easy-Switch para trocar o canal *Bluetooth*<sup>®</sup>.

1. **Pressione brevemente** o botão Easy-Switch para seleccionar o canal *Bluetooth*<sup>®</sup> desejado.
2. **Mantenha pressionado** o botão Easy-Switch por 3 segundos. A detecção do *Bluetooth*<sup>®</sup> começará com um LED branco piscando rapidamente no botão Easy-Switch.

### EASY-SWITCH

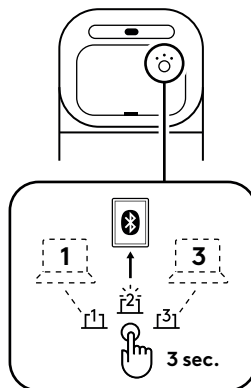

3. No seu dispositivo, certifique-se de que o *Bluetooth*<sup>®</sup> esteja ligado.

Selecione Configurações > *Bluetooth*<sup>®</sup> > Ligar.

Em seguida, selecione "**Mobi Fold B**" na lista de dispositivos.

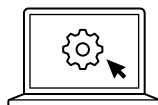

## ALTERAR CONEXÃO ENTRE VÁRIOS DISPOSITIVOS PREVIAMENTE CONECTADOS

Pressione brevemente o botão Easy-Switch correspondente para alternar a conexão do mouse para dispositivos previamente conectados.

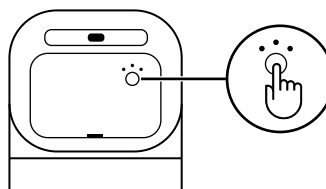

## CARREGANDO

Quando o nível de bateria do mouse estiver crítico (10% ou menos), o LED da bateria piscará em vermelho.

Conecte um cabo de carregamento *USB-C* (vendido separadamente) à porta de carregamento do mouse para recarregá-lo.

- Até um mês com carga completa
- Uma carga rápida de 1 minuto oferece até 22 horas de uso

### **Observação:**

A durabilidade de uma bateria varia, dependendo do usuário e das condições de operação.

## PERSONALIZAÇÃO DE SOFTWARE

O **Logi Tune** facilita a personalização dos botões do mouse, o ajuste das configurações de rolagem e a verificação da duração da bateria.

Saiba mais e faça download do Logi Tune em [logi.com/tune](https://logi.com/tune)

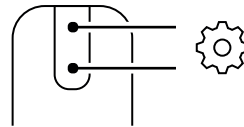

## RECICLAR/SUBSTITUIR A BATERIA

1. Abra o compartimento da bateria usando a abertura para o dedo na tampa da bateria.
2. Afrouxe o parafuso que mantém a bateria fixa no lugar antes de retirá-la.
3. Siga as regulamentações e diretrizes locais para descartar a bateria usada em um ponto de coleta ou instalação de reciclagem designada em sua área.
4. Para solicitar uma bateria de reposição, visite o iFixit.

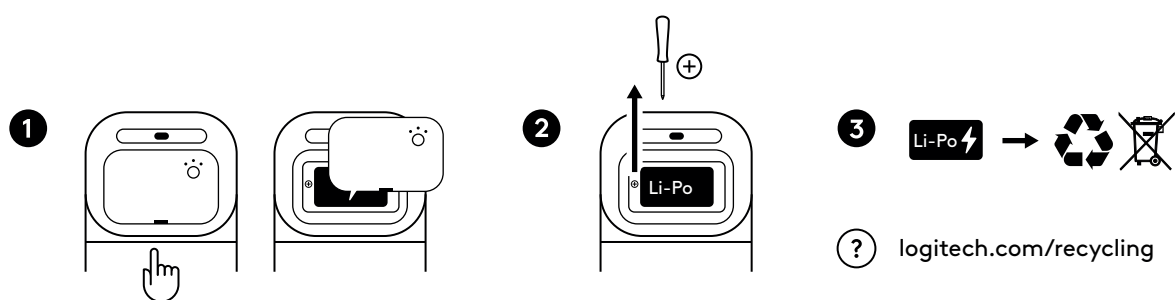

## DIMENSÕES

### Mobi Fold for Business

Aberto:

Altura x largura x profundidade:  
122 x 57 x 33 mm

Peso:

79 g

Dobrado:

Altura x largura x profundidade:  
66 x 57 x 21 mm

### Receptor Logi Bolt com conexão via USB-C:

Altura x largura x profundidade:  
7 x 12,85 x 14,1 mm

Peso:

0,97 g

## REQUISITOS DO SISTEMA

### Receptor **USB-C Logi Bolt**

Requisitos: Porta *USB-C* disponível, *Windows* 10, 11 ou superior, *macOS* 12 ou superior, *ChromeOS\**, *Linux\**

### **Bluetooth® Low Energy (de baixo consumo de energia)**

*Windows* 10, 11 ou superior, *macOS* 12 ou superior, *ChromeOS\**, *Linux\**, *Android* 12 ou superior\*, *iPadOS* 15 ou superior\*

\* As funções básicas do dispositivo serão suportadas sem software para sistemas operacionais que não sejam *Windows* e *macOS*.

## CERTIFICADO PARA

*Fast Pair*

*Works With Chromebook*

## ESPECIFICAÇÕES TÉCNICAS

### Conectividade

Tecnologia sem fio: Receptor Logi Bolt com conexão via *USB-C*, *Bluetooth® Low Energy*

Alcance sem fio: até 10 m (com uma linha de visão desobstruída)

**Observação:** O alcance sem fio pode variar dependendo do ambiente e das configurações do computador.

### Sensores

Tecnologia do sensor: Sensibilidade a movimentos do sensor óptico (PAW3222)

Valor nominal: 800 DPI

DPI (valores mínimo e máximo): 400–4.000 DPI (pode ser definido em incrementos de 100 DPI)

### Botões

Número de botões: Quatro (clique com os botões esquerdo/direito, avançar/voltar em rolagem por toque)

### Aplicativo de personalização

Compatível com Logi Tune no *Windows* e *macOS*.

[www.logitech.com/support/mobifold-b](http://www.logitech.com/support/mobifold-b)

© 2026 Logitech. Logitech, Logi, Logi Bolt, and all other Logitech trademarks and logos are trademarks or registered trademarks of Logitech Europe S.A. or its affiliates in the U.S. and/or other countries. The *Bluetooth*® word mark and logos are registered trademarks owned by Bluetooth SIG, Inc. and any use of such marks by Logitech is under license. *macOS* and *iPadOS* are trademarks of Apple Inc. This product works with devices capable of running the latest version of *ChromeOS* and has been certified to meet Google's compatibility standards. Google is not responsible for the operation of this product or its compliance with safety requirements. *Android*, *ChromeOS*, and *Chromebook* are trademarks of Google LLC. *Windows* is a trademark of the Microsoft Corporation. *Linux* is the registered trademark of Linus Torvalds in the U.S. and other countries. *USB-C* is a trademark of USB Implementers Forum. All other trademarks are the property of their respective owners.

© 2026 Logitech. Logitech, Logi, Logi Bolt et les autres marques et logos Logitech sont des marques commerciales ou déposées de Logitech Europe S.A. ou de ses sociétés affiliées aux États-Unis et/ou dans d'autres pays. La marque et les logos *Bluetooth*® sont des marques déposées détenues par Bluetooth SIG, Inc. et sont utilisés par Logitech sous licence. *macOS* et *iPadOS* sont des marques déposées d'Apple Inc. Ce produit est compatible avec les appareils en mesure d'exécuter la dernière version de *ChromeOS* et a été certifié conforme aux normes de compatibilité de Google. Google n'est pas responsable du fonctionnement de ce produit ni de sa conformité aux exigences de sécurité. *Android*, *ChromeOS* et *Chromebook* sont des marques déposées de Google LLC. *Windows* est une marque déposée de Microsoft Corporation. *Linux* est une marque déposée de Linus Torvalds, déposée aux États-Unis et dans d'autres pays. *USB-C* est une marque commerciale d'USB Implementers Forum. Toutes les autres marques déposées sont la propriété exclusive de leurs détenteurs respectifs.

版权所有 © 2026 罗技。罗技、Logitech、Logi、Logi Bolt 以及所有其他罗技商标和标志均为罗技欧洲公司或其附属公司在美国和/或其他国家/地区的商标或注册商标。蓝牙™文字商标和标志为 Bluetooth SIG, Inc. 所有的注册商标，罗技对此类商标和标志的所有使用均已获得授权。*macOS* 和 *iPadOS* 是 Apple Inc. 的商标。此产品可搭配能够运行最新版本 *ChromeOS* 的设备使用，并已通过认证，符合 Google 的兼容性标准。Google 不对此类产品的操作或安全要求的合规性承担任何责任。*Android*、*ChromeOS* 和 *Chromebook* 是 Google LLC 的商标。*Windows* 是 Microsoft Corporation 的商标。*Linux* 是 Linus Torvalds 在美国及其他国家/地区的注册商标。*USB-C* 是 USB Implementers Forum 的商标。所有其他商标均是其各自所有者的财产。